

JANUAR
2020

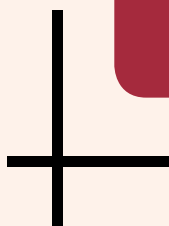

GESAMT KATALOG

INHALT

INFORMATIONEN

S.10 | Logistik

S.13 | Allgemeine Informationen

S.14 | Montage- & Verlegeanleitungen

BETON

Rinder

S.20 | Betonroste

S.36 | Kanalelemente

S.40 | Krippenelemente

S.44 | Laufgangplatten

S.46 | Abschluss- & sonstige Elemente

Schweine & Kleintiere

S.50 | Betonroste

S.60 | Kanalelemente

S.64 | Futtertröge

S.65 | Trennwandgitter & sonstige Elemente

Pferde

S.67 | Pferde-WC & sonstige Elemente

Industrie

S.68 | Betonplatten & sonstige Elemente

GUMMI

Rinder

S.74 | Laufstall Liegematten

S.79 | Laufstall Laufgangmatten

S.83 | Anbindestallmatten

Schweine & Kleintiere

S.85 | Bodenmatten

Pferde

S.87 | Boxen- & Stallgangmatten

S.89 | Paddockmatten

S.90 | Wand- & Eckschutz

S.91 | Führanlagen

Industrie

S.92 | Bodenschutzmatten

S.93 | Fahrzeugmatten

S.95 | Arbeitsmatten

KUNSTSTOFF

Rinder

- S. 98 | Iglus
- S.100 | Wandverkleidungen
- S.101 | Kratzbürsten
- S.102 | Roste & Abdeckungen
- S.103 | Weideraster

Schweine & Kleintiere

- S.104 | Roste & Abdeckungen

Pferde

- S.107 | Kunststoffplatten im Innenbereich
- S.108 | Bodenraster im Aussenbereich

Sonstige Stalleinrichtung

- S.110 | Fenster & Trennwände
- S.113 | DELTEX Boxenbügel für Rinder
- S.114 | PVC-Streifenvorhänge

Industrie

- S.115 | Bodenplatten

Freizeit & Sport

- S.117 | Kunstrasen
- S.122 | Synthetic-Ice

METALL

Rinder

- S.126 | Roste, Wabengussroste

Schweine & Kleintiere

- S.128 | Roste

BESCHICHTUNG

Landwirtschaft

- S.134 | Rinder Bodenbeschichtungen
- S.136 | Schweine Bodenbeschichtungen
- S.137 | Geflügel Bodenbeschichtungen
- S.138 | Silobeschichtungen

Industrie

- S.139 | Beschichtungen

Do it yourself / Bauhandel

- S.140 | Silobitumen
- S.141 | Beschichtungen
- S.143 | Zubehör

TRÄNKEN

Tränken

- S.148 | Tränken Rinder
- S.152 | Tränken Schweine & Kleintiere
- S.154 | Tränken Pferde
- S.156 | Heizsysteme & Trennstationen
- S.158 | Zubehör

LICHT & IONISATION

Vollspektrumsonnenlicht

- S.162 | Ionisierende LED-Leuchten
- S.164 | LED & Ionisation Wohnräume

Alle unsere Produkte finden Sie auch online auf
www.ghag.ch

erfrischend *traditionell*



ÜBER UNS

Seit 40 Jahren zählt die Grüter Handels AG zu den wichtigsten Partnern, wenn es um qualitativ hochwertige Produkte aus Beton, Gummi oder Kunststoff geht. Unsere Produkte werden in der Landwirtschaft, in der Industrie, im Freizeitbereich und im Sport eingesetzt.

Durch den intensiven Austausch mit unseren Kunden haben wir unser Sortiment stets den Bedürfnissen des Marktes anpassen können. Wir bieten deshalb Bodensysteme und weitere innovative Produkte an, die alle dem heutigen komplexen Anforderungsmix aus

Produktivitäts-, Nachhaltigkeits-, Arbeits- und Tierschutzziele entsprechen. Unsere langjährige Erfahrung in einem sich schnell und vielfältig entwickelnden Marktumfeld kommt uns in der Beratung täglich zugute, wie es eine zahlreiche und wachsende Kundschaft aus dem In- und Ausland bestätigt. Neben der Innovation ist uns auch die Tradition wichtig. Namentlich eine persönliche Kundenbeziehung, um gemeinsam pragmatische Lösungen zu erarbeiten.

Ivo Sigrist
Inhaber

HIER SIND WIR ZU HAUSE.

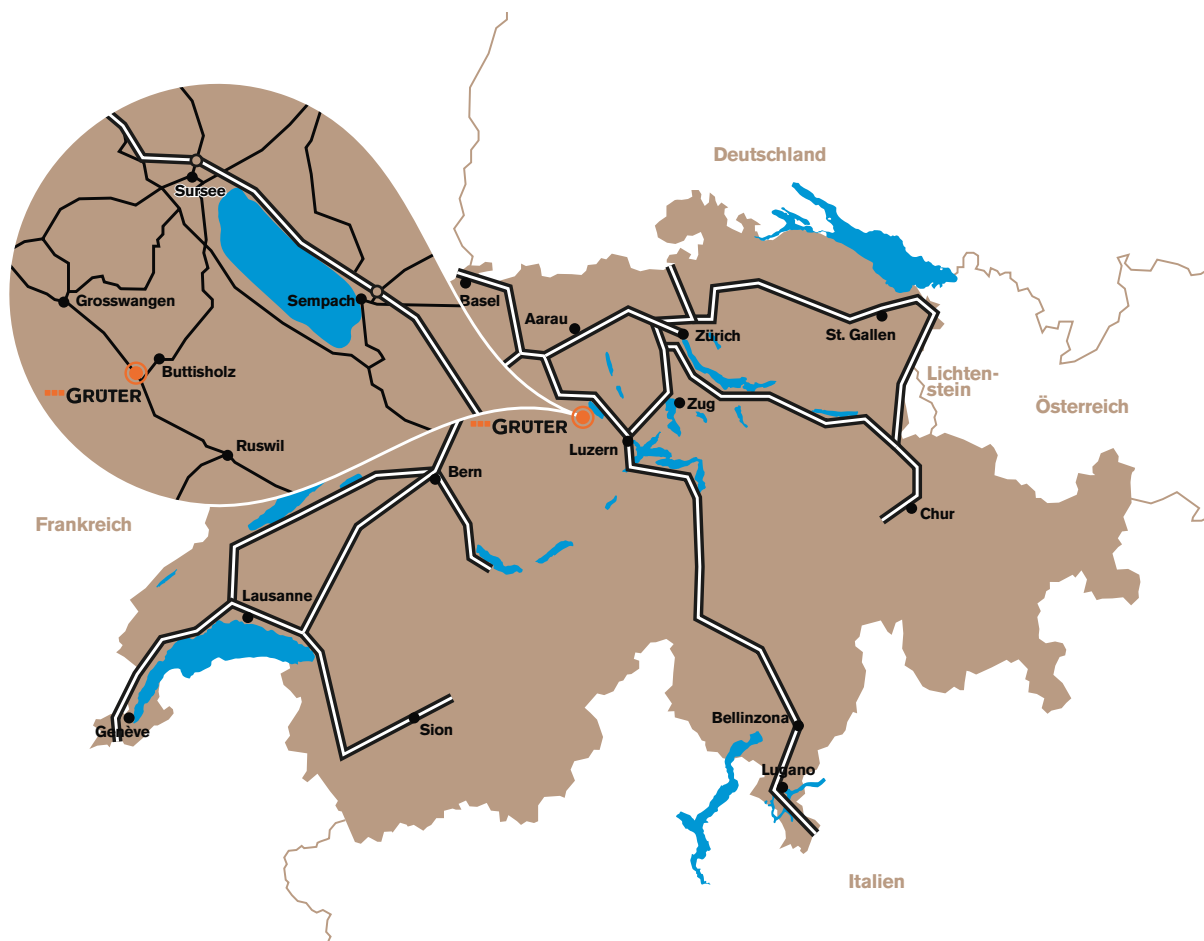

UNSERE ÖFFNUNGSZEITEN

Büro

MO bis DO 7:15-12:00 | 13:15-17:30

FR 7:15-12:00 | 13:15-16:30

Abhollager Buttisholz

MO bis DO 7:30-11:45 | 13:30-17:15

FR 7:30-11:45 | 13:30-16:15

KONTAKT

Grüter-Handels AG

Gewerbezone 7 | CH-6018 Buttisholz

Tel. CH: +41 (41) 929 60 60

Tel. AT: +43 (72) 051 10 08

Fax 041 929 60 69

info@ghag.ch

Besuchen Sie uns im Internet:

www.ghag.ch

erfrischend *traditionell*

UNSER TEAM



Ivo Sigrist
Geschäftsführer & Inhaber
☎ 041 929 60 62
✉ ivo.sigrist@ghag.ch



Patrick Stutz
Leiter Einkauf & Mitglied GL
☎ 041 929 60 64
✉ patrick.stutz@ghag.ch



Samuel Dahinden
Leiter Verkauf & Mitglied GL
☎ 041 929 60 58
✉ samuel.dahinden@ghag.ch



Beat Renggli
Verkauf Beton
☎ 041 929 60 65
✉ beat.renggli@ghag.ch



Kilian Schmid
Verkauf Beschichtungen
☎ 041 929 60 55
✉ kilian.schmid@ghag.ch



Florian Sigrist
Verkauf
☎ 041 929 60 57
✉ florian.sigrist@ghag.ch



Silvan Sigrist
Verkauf
☎ 041 929 60 56
✉ silvan.sigrist@ghag.ch



Astrid Schumacher
Administration
☎ 041 929 60 60
✉ astrid.schumacher@ghag.ch



Peter Emmenegger
Logistik & Disposition
☎ 041 929 60 67
✉ peter.emmenegger@ghag.ch



Robert Wicki
Logistik & Lager
☎ 041 929 60 68



Michael Sigrist
Lager



Andreas Bucher
Montage

erfrischend *traditionell*



Simon Felder
Montage



Bruno Meier
Montage



Michael Halter
Montage



Marco Bossart
Montage



Fabian Walzer
Marketing & Kommunikation
☎ 041 929 60 63
✉ fabian.walzer@ghag.ch



INFORMATIONEN

LOGISTIK

TRANSPORTKOSTEN LIEFERUNG DURCH BETONWERK (BETONWAREN)

Unten aufgeführte Preise gelten bei allen Lieferungen, die durch die Firma Schmidiger Betonelemente AG, Willisau ausgeführt werden.

- Bei ungenauen Adressangaben, falschen Abladestellen oder Modifikationen von Bestellungen werden Umtriebe in Rechnung gestellt.
- Nachbestellungen werden als neue Bestellungen verrechnet.
- Limiten (Gewicht, Höhe, Breite, Anhängerverbot) müssen unbedingt bei Bestellung vermerkt werden.
- Wenn an Ort nicht abgeladen werden kann, erfolgt die Entladung an der nächstmöglichen Stelle. Der Weitertransport ist Sache des Auftraggebers.
- Sind Produkte nicht an Lager, werden diese nicht franko nachgeliefert.
- Rücknahmen:
 - Sondermasse können generell nicht retour genommen werden.
 - Standardmasse werden zu 80% des Warenwertes bei Rücknahme vergütet. Transportkosten für Retournahme immer gemäss ASTAG

RINDERROSTE, SCHWEINEROSTE:

Tarif 1 - Franko Abladestelle Kreis 1-3 ab Fr. 4500.- netto Warenwert. Kreis 4 immer auf Anfrage

	Kreis 1 CHF/Stk.	Kreis 2 CHF/Stk.	Kreis 3 CHF/Stk.	Kreis 4 CHF/Stk.
Art. Nr.	00.000070	00.000090	00.000120	00.000200
Tarif 1	170.00	190.00	220.00	Auf Anfrage

KANALELEMENTE, KRIPPENELEMENTE, DIAMANTPLATTEN:

Tarif 1 - keine Frankolieferungen, immer Transportkosten Kreis 1-3. Kreis 4 immer auf Anfrage

	Kreis 1 CHF/Stk.	Kreis 2 CHF/Stk.	Kreis 3 CHF/Stk.	Kreis 4 CHF/Stk.
Art. Nr.	00.000070	00.000090	00.000120	00.000200
Tarif 1	170.00	190.00	220.00	Auf Anfrage

DIVERSE BETONELEMENTE:

Tarif 2 - keine Frankolieferungen, Pauschale pro LKW (22t Material). Entsprechend werden immer volle LKWs berechnet.

Beispiel: Lieferung 70t diverse Betonelemente in Kreis 3.
3.2 LKWs = 4 x Fr. 800.- = Fr. 3200.-

	Kreis 1 CHF/Stk.	Kreis 2 CHF/Stk.	Kreis 3 CHF/Stk.	Kreis 4 CHF/Stk.
Art. Nr.	00.000640	00.000650	00.000660	00.000670
Tarif 2	350.00	650.00	800.00	Auf Anfrage

TARIFE FÜR VERSETZEN VON KANALELEMENTEN UND KRIPPEN:

Werden Kanäle oder Krippen von Lieferfirma versetzt, muss dies unbedingt bei der Bestellung vermerkt sein. Ist unklar, ob aus Platzgründen mit Lkw gearbeitet werden kann, muss dies von Fachpersonal unbedingt vorher besichtigt werden. Mithilfe bauseits generell erwünscht, ist aber nicht zwingend.

00.101050	Versetzen Betonelemente durch Chauffeur. Preis nach Aufwand/netto	Std	150.00
00.101060	Zusatzperson beim Versetzen der Betonelemente Preis nach Aufwand/netto	Std	75.00
00.101070	Geräte für Versetzen der Betonelemente pauschal pro Baustelle	Pau	120.00
00.101080	Stapler für Versetzen der Betonelemente pauschal pro Baustelle/netto	Pau	120.00

Generell wird immer mit Lkw inkl. Chauffeur + 1 Zusatzperson gearbeitet.

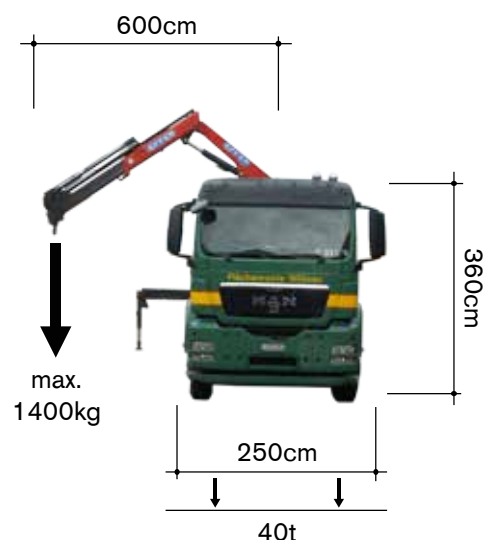

TRANSPORTKOSTEN LIEFERUNG HANDELSWARE (SONSTIGE WAREN)

Unten aufgeführte Preise gelten bei allen Lieferungen, die durch unseren Spediteur oder von der Grüter-Handels AG ausgeführt werden.

- Ausnahmen sind beim jeweiligen Produkt im Ordner vermerkt.
- Bei ungenauen Adressangaben oder falschen Abladestellen werden Umtriebe in Rechnung gestellt.
- Limiten (Gewicht, Höhe, Breite, Anhängerverbot) müssen unbedingt bei Bestellung vermerkt werden.
- Express-Bestellungen für Handelsware (innert 24 h) müssen am Vortag bis 11.00 Uhr schriftlich bei uns eingetroffen sein.



Grössere Ansicht auf nächster Seite.

	Kreis 1 CHF/Stk.	Kreis 2 CHF/Stk.	Kreis 3 CHF/Stk.	Kreis 4 CHF/Stk.
Art. Nr.	00.000070	00.000090	00.000120	00.000200
100kg	71.00	78.00	83.00	Auf Anfrage
200kg	77.00	97.00	110.00	Auf Anfrage
300kg	112.00	158.00	171.00	Auf Anfrage
500kg	130.00	170.00	203.00	Auf Anfrage
750kg	182.00	220.00	271.00	Auf Anfrage
1000kg	194.00	240.00	294.00	Auf Anfrage
1500kg	217.00	275.00	328.00	Auf Anfrage
2000kg	243.00	309.00	409.00	Auf Anfrage
3000kg	299.00	410.00	494.00	Auf Anfrage
4000kg	319.00	453.00	567.00	Auf Anfrage
ab 4000kg	Auf Anfrage	Auf Anfrage	Auf Anfrage	Auf Anfrage

Kleinmaterial und Sperrgut wird im Paket mit der Schweizerischen Post versendet.

	PostPac Priority	PostPac Economy
Art. Nr.	00.000250	00.000250
2kg	15.00	14.00
5kg	16.00	15.00
10kg	18.00	17.00
20kg	22.00	21.00
30kg	28.00	27.00
Sperrgut	40.00	-

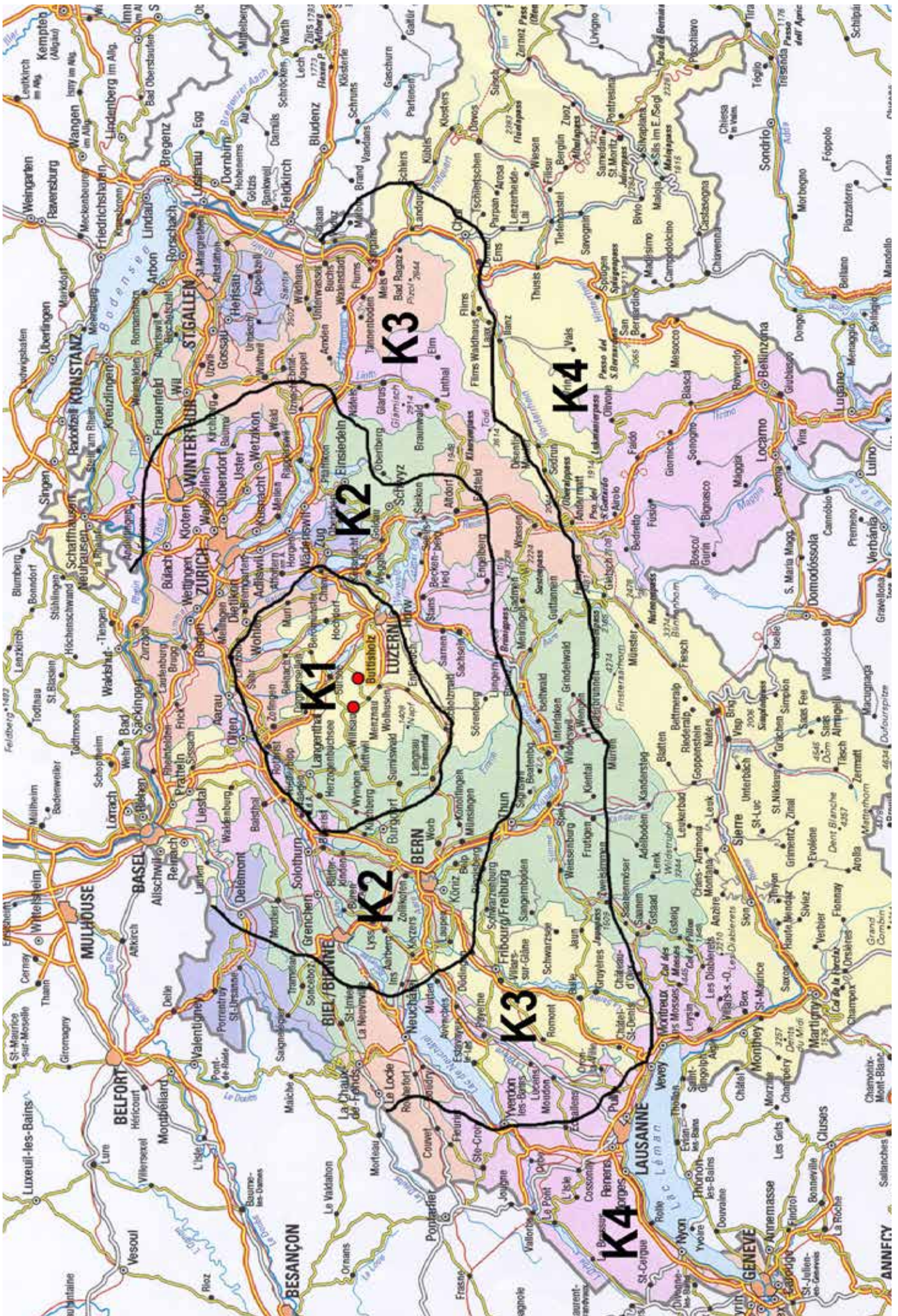

ALLGEMEINE INFORMATIONEN

RÜCKVERGÜTUNGEN FÜR ZURÜCKGEGEBENE WAREN

Intakte und ungeöffnete Waren können zurückgegeben werden und werden (falls nicht anders vereinbart) mit 80% des Warenwerts rückvergütet. Die Rückvergütung erfolgt in Form einer Gutschrift bei der nächsten Bestellung. Die Barauszahlung der Rückvergütung ist ausgeschlossen. Die Rückgabe erfolgt immer über den jeweiligen Rechnungssteller. Der Rücktransport der Ware und allfällige daraus entstehenden Kosten werden vom Kunden getragen.

Spezielle Massanfertigungen können weder zurückgenommen noch abbestellt werden.

VERBINDLICHKEIT DER ANGABEN

Alle Angaben ohne Gewähr. Preisänderungen vorbehalten.

GARANTIEBESTIMMUNGEN

Unsere Garantiebestimmungen finden Sie zum Download auf www.ghag.ch.

MONTAGE- & VERLEGEANLEITUNGEN

RINDERROSTE VERLEGEANLEITUNG

ZU BEACHTENDE SCHRITTE

1. Bei Erhalt der Roste müssen deren Anzahl und Dimensionen kontrolliert werden.
2. Kontrolle und Reinigung der Auflager. Die Auflager müssen genügend breit sein, damit nach Platzieren des Rosts auf jeder Seite je 1cm Spielraum bleibt (siehe Abbildung).
3. Kontrollieren der bestehenden Betonmasse am Bau.
4. Grobeinteilung machen. Markierungen auf dem Boden im Abstand von jeweils 5 Metern setzen. Roste können am Kanalende zugeschnitten werden oder die allfällige Lücke per Ausgleichsbalken geschlossen werden. Diese können bei uns bestellt werden.
5. Filz oder Ähnliches als Unterlage verteilen und leicht fixieren.
6. Elemente vorsichtig mit Gurten an zwei Punkten diagonal befestigen. Der Rost muss beim Anheben eine waagrechte Position einnehmen. Ansonsten sind die Befestigungspunkte dementsprechend zu ändern. Verlegehaken sind bei uns erhältlich.

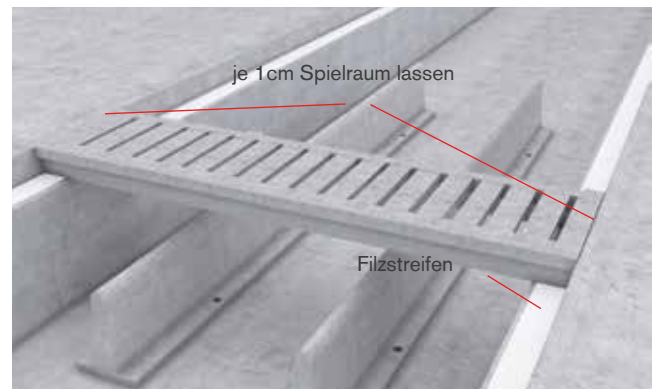

WICHTIG: Das erste Element rechtwinklig zum Auflager positionieren.

7. Roste vorsichtig und sauber aneinander legen. Sie dürfen sich nicht berühren und müssen daher mindestens 1mm Abstand zueinander haben, um Reibung zu vermeiden. Die Schlitzweite der Roste muss entsprechend dem Tierschutzgesetz beachtet werden.

ACHTUNG: Beton beim Verlegen mit Sorgfalt behandeln. Zu harte Zusammenstöße können zu oberflächlichen Abplatzungen führen. Die daraus folgenden optischen Mängel sind jedoch rein kosmetischer Natur und haben keinen Einfluss auf die Belastbarkeit oder die Lebensdauer. Jedoch sollten Verlegeschäden vermieden werden. Beschädigte Roste können mit Reparaturmörtel fachgerecht repariert werden.

8. Beim Verlegen kontrollieren, ob jeder der Roste gerade und stabil aufliegt. Falls Roste wackeln, müssen diese mit Chromstahl- oder Kunststoff Distanzplättchen geschifft werden. Wenn dies nicht gemacht wird, können nachträglich Abplatzungen an den Betondistanzhaltern entstehen.

MONTAGE- & VERLEGEANLEITUNGEN

SCHWEMMKANÄLE MONTAGEANLEITUNG

ANGABEN ZUR BESTELLUNG

- Elementtyp angeben
- Gesamtlängen von Wand zu Wand angeben: (Achtung: Genügend Reserven einplanen, damit die Elemente und Endplatten noch eingesetzt werden können)
- Elementbezeichnung z.B.:
Nr. 1 = ...cm / Nr. 2cm usw. (siehe Skizze Nr. 1)
- Aussparungen und Muffen klar ersichtlich auf Plan einzeichnen
- Vermassungen Mitte Aussparung angeben (siehe Skizze Nr. 2)

ANGABEN ZUR ART DER VERSETZUNG

- **100% bauseits:**
Der Bauherr versetzt die Elemente selber, schliesst die Fugen. Instruktionen und Fugenmaterial werden vom Chauffeur geliefert.
- **Versetzen mit LKW-Kran:**
Chauffeur setzt die Elemente mit LKW-Kran auf die vorbereiteten Streifenfundamente und schliesst die Fugen der Elemente.

Art.Nr.	Modellbezeichnung	Einh.	CHF
00.101050	Versetzen Betonelemente durch Chauffeur. Preis nach Aufwand/netto	Std	150.00
00.101060	Zusatzperson beim Versetzen der Betonelemente Preis nach Aufwand/netto	Std	75.00
00.101070	Geräte für Versetzen der Betonelemente pauschal pro Baustelle	Pau	120.00
00.101080	Stapler für Versetzen der Betonelemente pauschal pro Baustelle/netto	Pau	120.00

ABLAD

- Limiten bei Zufahrt unter 40t, 250cm Breite oder sonstige Hindernisse müssen unbedingt bei der Bestellung angegeben werden. Sonst erfolgt der Abład an nächstmöglicher Stelle. Mehr Informationen über Logistik erfahren Sie im Logistikkapitel.

VORBEREITUNG AUF BAUSTELLE

- Der Montageplatz muss frei von Baumaterialien sein, damit LKW ungehindert zufahren und abladen kann.

- Fundamente müssen massgenau, mind. 2 Tage alt und frei von Verschmutzungen sein, damit das Element optimalen Halt findet.
- Das Fundament muss mind. 10cm auf beiden Seiten den Kanal übertreffen und sollte 50cm breit und mind. 20cm tief sein (siehe Skizze Nr. 1). Zwischen den Streifenfundamenten darf das Erdreich nicht die Höhe der Fundamente überschreiten. Der Kanal steht so auf beiden Seiten auf und hängt dazwischen in der Luft. Der Aushub sollte genügend breit sein.

BEACHTEN

- Allfällige Baustellenkran- und Hilfskraftkosten gehen zu Lasten des Bauherrn, sonst Ablad an nächstmöglicher Stelle.

1.



2.

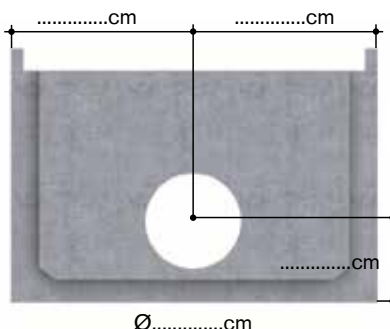

3.

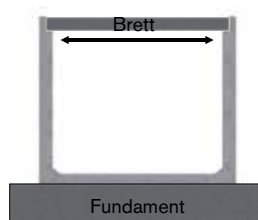

Während dem Aufschütten sollte der Kanal z. B. mit einem Brett stabilisiert werden, um dem seitlichen Druck entgegenzuwirken.

MONTAGE- & VERLEGEANLEITUNGEN

KRIPPENELEMENTE MONTAGEANLEITUNG

ANGABEN ZUR BESTELLUNG

- Elementtyp angeben
- Gesamtlängen von Wand zu Wand angeben: (Achtung: Genügend Reserven einplanen, damit die Elemente noch eingesetzt werden können)
- Elementbezeichnung z.B.:
Nr. 1 = ...cm / Nr. 2cm usw. (siehe Skizze Nr. 1)
- Aussparungen klar ersichtlich auf Plan einzeichnen
- Vermassungen Mitte Aussparung angeben (siehe Skizze Nr. 2)

ANGABEN ZUR ART DER VERSETZUNG

- **100% bauseits:**
Der Bauherr versetzt die Elemente selber, schliesst die Fugen. Instruktionen und Fugenmaterial werden vom Chauffeur geliefert.
- **Versetzen mit LKW-Kran:**
Chauffeur setzt die Elemente mit LKW-Kran auf die vorbereiteten Streifenfundamente und schliesst die Fugen der Elemente.
- **Versetzen mit Stapler:**
Vielfach kann aus Platzgründen nicht mit LKW-Kran versetzt werden, sondern mit Stapler (bauseits oder von Lieferfirma). Dies muss unbedingt auf der Bestellung vermerkt sein. Evt. ist eine Vorbesichtigung durch Fachpersonal nötig.

Art.Nr.	Modellbezeichnung	Einh.	CHF
00.101050	Versetzen Betonelemente durch Chauffeur. Preis nach Aufwand/netto	Std	150.00
00.101060	Zusatzperson beim Versetzen der Betonelemente Preis nach Aufwand/netto	Std	75.00
00.101070	Geräte für Versetzen der Betonelemente pauschal pro Baustelle	Pau	120.00
00.101080	Stapler für Versetzen der Betonelemente pauschal pro Baustelle/netto	Pau	120.00

ABLAD

- Limiten bei Zufahrt unter 40t, 250cm Breite oder sonstige Hindernisse müssen unbedingt bei der Bestellung angegeben werden. Sonst erfolgt der Abład an nächstmöglicher Stelle. Mehr Informationen über Logistik erfahren Sie im Logistikkapitel.

VORBEREITUNG AUF BAUSTELLE

- Der Montageplatz muss frei von Baumaterialien sein, damit LKW ungehindert zufahren und abladen kann.
- Fundamente müssen massgenau, mind. 2 Tage alt und frei von Verschmutzungen sein, damit das Element optimalen Halt findet.
- Zugang tennseitig muss gewährleistet sein.
- Fugen der Elemente immer bauseits. Fugenmaterial von Lieferfirma.

BEACHTEN

- Allfällige Baustellenkran- und Hilfskraftkosten gehen zu Lasten des Bauherrn, sonst Ablad an nächstmöglicher Stelle.

1.

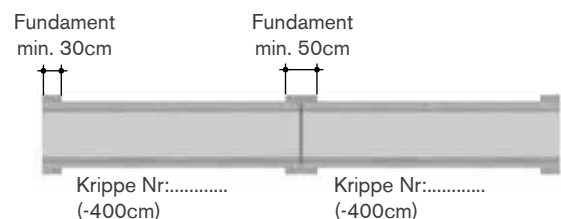

2.

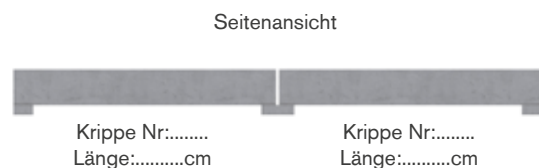

MONTAGE- & VERLEGEANLEITUNGEN

ABSCHLUSSELEMENT FÜR LIEGEBOX MONTAGEANLEITUNG

BEACHTEN

- **Auslieferung:**
Es werden bei jeder Kommission Elemente mit 2 und 4 Befestigungslöchern ausgeliefert! 18 cm hohe Elemente haben 2 und 4 Befestigungslöcher. 23 und 26 cm hohe Elemente haben ausschliesslich 4 Befestigungslöcher. Es werden lediglich jeweils 2 Befestigungen pro Element benötigt.
- **Bestellung:**
Pro Element, egal ob ganz oder zugeschnitten, werden 2 Befestigungen benötigt. Somit müssen für zugeschnittene Elemente zusätzlich Befestigungen bestellt werden. Weiter muss pro Element auch 1 Stück Sikaflex bestellt werden.
- **Verarbeitungstemperatur:**
Um eine optimale Verbindung zu gewährleisten, darf das Fugenmaterial Sikaflex nicht unter 5°C angewendet werden.



EINBAUSCHRITTE

1. **Untergrund:**
Bevor die Elemente mit Sikaflex verklebt werden, muss der Untergrund sauber, trocken, staub- und fettfrei sein.
2. **Zuschneiden:**
Endelemente immer von Abschlusselementen mit vier Befestigungslöchern zuschneiden, damit zwei Bolzenanker verwendet werden können.
3. **Befestigen:**
Pro Element, egal ob ganz oder zugeschnitten, werden 2 Befestigungen benötigt. An der Unterseite der Elemente einen durchgehenden Streifen Sikaflex anbringen, die äusseren Befestigungslöcher mit Sikaflex umkreisen. Element danach an die gewünschte Position bringen und mit Bolzenanker an den äussersten Löchern befestigen.

Werden Abschlusselemente auf Flächenrosten verwendet, wird empfohlen, Abschlusselemente mit L-Form zu verwenden. Diese sind mit Verbundanker zu fixieren. Details nach Absprache.



BETON

GUMMI

KUNSTSTOFF

METALL

BESCHICHTUNG

TRÄNKEN

LEUCHTMITTEL

BETON

BETONROSTE | RINDER

TYP 20/430 & TYP 20/435 LANGSCHLITZ

20/430	20/435	
30mm	35mm	Schlitzbreite
~16.5%	~19.5%	Durchlass
12220	12221	BVET-Nr.
Quarzsand	Quarzsand	Oberfläche
262kg/m ²	255kg/m ²	Elementgewicht
Mutterkühe/ Jungvieh	Milchvieh ab 200kg	Einsatzgebiet
20cm	20cm	Höhe
100cm	100cm	Breite

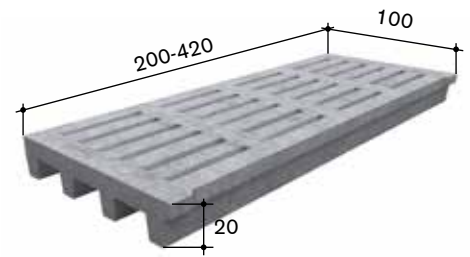

Art. Nr. 30mm	Art. Nr. 35mm	Länge cm	1-9 CHF/Stk	10-19 CHF/Stk	20-39 CHF/Stk	40-59 CHF/Stk	60- CHF/Stk
10.104520	10.104020	200	217.00	208.00	177.00	156.00	146.00
10.104521	10.104021	210	231.00	220.00	187.00	170.00	157.00
10.104522	10.104022	220	241.00	230.00	197.00	176.00	164.00
10.104523	10.104023	230	252.00	241.00	206.00	184.00	173.00
10.104524	10.104024	240	262.00	251.00	214.00	189.00	179.00
10.104525	10.104025	250	272.00	261.00	222.00	200.00	186.00
10.104526	10.104026	260	284.00	271.00	232.00	207.00	195.00
10.104527	10.104027	270	295.00	283.00	240.00	216.00	204.00
10.104528	10.104028	280	307.00	292.00	250.00	225.00	211.00
10.104529	10.104029	290	316.00	303.00	259.00	234.00	221.00
10.104530	10.104030	300	326.00	312.00	269.00	242.00	229.00
10.104531	10.104031	310	337.00	322.00	278.00	250.00	237.00
10.104532	10.104032	320	346.00	330.00	287.00	260.00	245.00
10.104533	10.104033	330	355.00	338.00	294.00	266.00	252.00
10.104534	10.104034	340	365.00	348.00	304.00	276.00	261.00
10.104535	10.104035	350	375.00	358.00	312.00	283.00	268.00
10.104536	10.104036	360	383.00	366.00	320.00	291.00	276.00
10.104537	10.104037	370	393.00	377.00	329.00	300.00	286.00
10.104538	10.104038	380	402.00	384.00	337.00	309.00	294.00
10.104539	10.104039	390	412.00	394.00	346.00	317.00	301.00
10.104540	10.104040	400	421.00	403.00	353.00	324.00	309.00
10.104541	10.104041	410	429.00	412.00	362.00	333.00	318.00
10.104542	10.104042	420	439.00	421.00	371.00	342.00	325.00

Nutzlasten (bei Radabdruck von 30x40cm) und Radabstand von 180cm			
Längen cm	Achslast kg	Punktlast kg	Rostauflage cm
200-220	10000	5000	10.00
230-260	8000	4500	10.00
270-290	6200	4000	10.00
300-320	5400	3500	10.00
330-360	4600	3000	12.00
370-400	3800	2500	12.00
410-420	3000	2000	12.00

Schnittmöglichkeiten

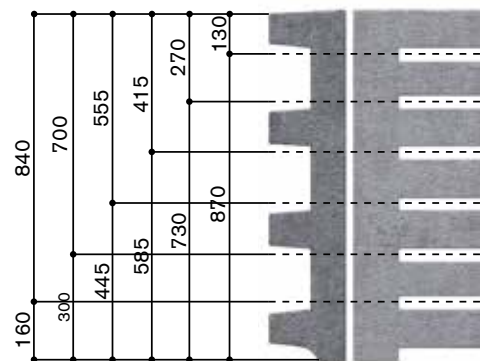

Transportkosten: Tarif 1

Optionen für Typ 20/430 und Typ 20/435			
Art.Nr.	Artikelbezeichnung	Einh.	CHF
10.199909	Abwurfschacht eingebaut CNS 48x19cm	Stk	203.00
10.199905	Lehrabänderung Auflagenhöhe pro Seite, netto	Stk	190.00
10.199901	Lehrabänderung spezial Mass, netto	Stk	190.00
10.199912	Schnittkosten in Breite bei Quersteg, netto	Stk	100.00
10.199900	Aussparung in Betonrost	Stk	65.00
10.100100	Filz für Auflage Betonroste 80/10mm	Lfm	0.80

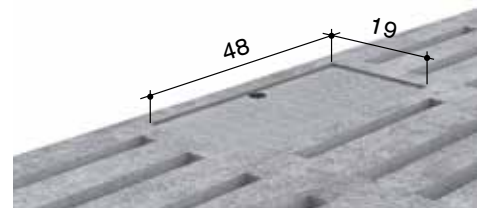

TYP 20/835 & TYP 20/439 FÜR GUMMIAUFLAGE OPTIMIERT

20/835	20/439	
35mm	39mm	Schlitzbreite
~24%	~26.5%	Durchlass
16.5%	16.5%	Mit Softgrip S 30mm
19%	19%	Mit Softgrip S 35mm
Optional	Zwingend	Verwendung mit Softgrip S
12325	12325	BVET-Nr.
Quarzsand	Quarzsand	Oberfläche
232kg/m ²	230kg/m ²	Elementgewicht
Milchvieh ab 200kg, Mastvieh	Milchvieh ab 200kg, Mastvieh	Einsatzgebiet
20cm	20cm	Höhe
100cm	100cm	Breite

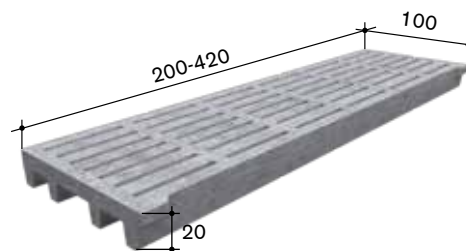

Art. Nr. 35mm	Art. Nr. 39mm	Länge cm	1-9 CHF/Stk	10-19 CHF/Stk	20-39 CHF/Stk	40-59 CHF/Stk	60- CHF/Stk
10.108520	10.103920	200	217.00	208.00	185.00	167.00	161.00
10.108521	10.103921	210	231.00	220.00	196.00	182.00	173.00
10.108522	10.103922	220	241.00	230.00	206.00	188.00	181.00
10.108523	10.103923	230	252.00	241.00	216.00	197.00	191.00
10.108524	10.103924	240	262.00	251.00	224.00	202.00	198.00
10.108525	10.103925	250	272.00	261.00	233.00	214.00	206.00
10.108526	10.103926	260	284.00	271.00	243.00	222.00	216.00
10.108527	10.103927	270	295.00	283.00	252.00	231.00	225.00
10.108528	10.103928	280	307.00	292.00	262.00	241.00	233.00
10.108529	10.103929	290	316.00	303.00	272.00	251.00	244.00
10.108530	10.103930	300	326.00	312.00	282.00	259.00	253.00
10.108531	10.103931	310	337.00	322.00	292.00	268.00	262.00
10.108532	10.103932	320	346.00	330.00	301.00	278.00	271.00
10.108533	10.103933	330	355.00	338.00	308.00	285.00	279.00
10.108534	10.103934	340	365.00	348.00	319.00	296.00	289.00
10.108535	10.103935	350	375.00	358.00	327.00	303.00	297.00
10.108536	10.103936	360	383.00	366.00	336.00	312.00	306.00
10.108537	10.103937	370	393.00	377.00	345.00	322.00	317.00
10.108538	10.103938	380	402.00	384.00	354.00	331.00	325.00
10.108539	10.103939	390	412.00	394.00	363.00	340.00	333.00
10.108540	10.103940	400	421.00	403.00	371.00	347.00	342.00
10.108541	10.103941	410	429.00	412.00	380.00	357.00	352.00
10.108542	10.103942	420	439.00	421.00	389.00	367.00	360.00

Nutzlasten (bei Radabdruck von 30x40cm) und Radabstand von 180cm			
Längen cm	Achslast kg	Punktlast kg	Rostauflage cm
200-220	6700	3700	10.00
230-260	6000	3300	10.00
270-290	5400	3000	10.00
300-320	4600	2700	10.00
330-360	3800	2400	12.00
370-400	3000	1900	12.00
410-420	2200	1500	12.00

Schnittmöglichkeiten

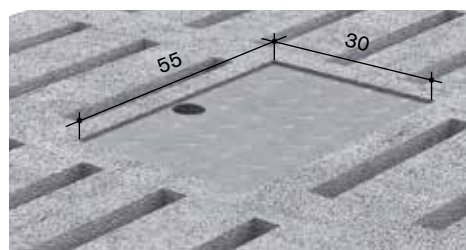
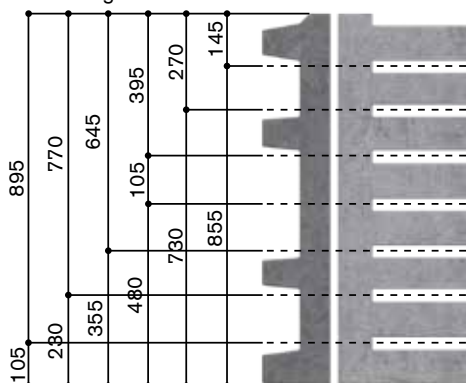

Transportkosten: Tarif 1

Optionen für Typ 20/439 und Typ 20/835

Art.Nr.	Artikelbezeichnung	Einh.	CHF
10.199915	Abwurfschacht eingebaut CNS 55x30cm	Stk	234.00
10.199905	Lehrabänderung Auflagenhöhe pro Seite, netto	Stk	190.00
10.199901	Lehrabänderung spezial Mass, netto	Stk	190.00
10.199912	Schnittkosten in Breite bei Quersteg, netto	Stk	100.00
10.199900	Aussparung in Betonrost	Stk	65.00
10.100100	Filz für Auflage Betonroste 80/10mm	Lfm	0.80

Hinweis

Die Gummiauflage Softgrip-S finden Sie im Abschnitt Laufstall Laufgangmatten

BETON

GUMMI

KUNSTSTOFF

METALL

BESCHICHTUNG

TRÄNKEN

LEUCHTMITTEL

TYP 20/1135

QUERSCHLITZ, SPEZIAL STARK

35mm	Schlitzbreite
~23%	Durchlass
12346	BVET-Nr.
Quarzsand	Oberfläche
240kg/m ²	Elementgewicht
Roboterentmistung, Milchvieh, Auslauf	Einsatzgebiet
20cm	Höhe
110cm	Breite

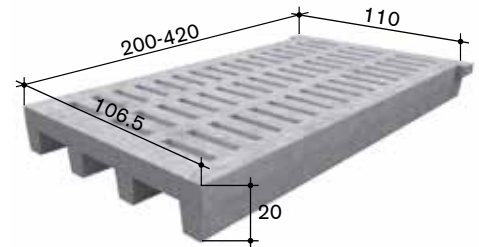

Art. Nr.	Länge cm	1-9 CHF/Stk	10-19 CHF/Stk	20-39 CHF/Stk	40-59 CHF/Stk	60- CHF/Stk
10.113520	200	243.00	233.00	199.00	176.00	164.00
10.113521	210	259.00	246.00	210.00	191.00	176.00
10.113522	220	270.00	257.00	221.00	198.00	183.00
10.113523	230	282.00	269.00	231.00	206.00	193.00
10.113524	240	293.00	280.00	239.00	212.00	200.00
10.113525	250	304.00	291.00	248.00	224.00	208.00
10.113526	260	317.00	302.00	259.00	232.00	217.00
10.113527	270	329.00	315.00	268.00	242.00	227.00
10.113528	280	342.00	325.00	279.00	251.00	235.00
10.113529	290	352.00	337.00	289.00	261.00	246.00
10.113530	300	363.00	347.00	300.00	270.00	255.00
10.113531	310	375.00	358.00	310.00	279.00	264.00
10.113532	320	385.00	367.00	320.00	290.00	272.00
10.113533	330	395.00	376.00	327.00	297.00	280.00
10.113534	340	406.00	387.00	338.00	308.00	290.00
10.113535	350	417.00	398.00	347.00	315.00	298.00
10.113536	360	426.00	406.00	356.00	324.00	307.00
10.113537	370	437.00	419.00	366.00	334.00	318.00
10.113538	380	447.00	426.00	375.00	344.00	326.00
10.113539	390	458.00	437.00	385.00	353.00	334.00
10.113540	400	468.00	447.00	392.00	360.00	343.00
10.113541	410	477.00	457.00	402.00	370.00	353.00
10.113542	420	488.00	467.00	412.00	380.00	360.00

Nutzlasten (bei Radabdruck von 30x40cm) und Radabstand von 180cm			
Längen cm	Achslast kg	Punktlast kg	Rostauflage cm
200-220	10000	5500	10.00
230-260	8000	5000	10.00
270-290	6800	4400	10.00
300-320	6000	3800	10.00
330-360	5100	3300	12.00
370-400	4200	2800	12.00
410-420	3300	2200	12.00

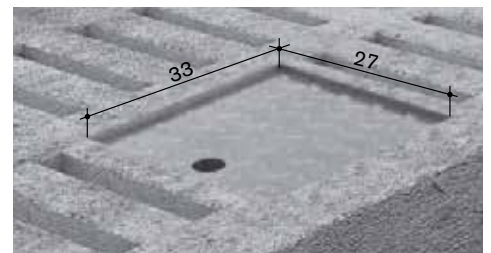

Transportkosten: Tarif 1

Optionen für Typ 20/1135

Art.Nr.	Artikelbezeichnung	Einh.	CHF
10.199920	Abwurfschacht eingebaut CNS 33x27cm	Stk	203.00
10.199905	Lehrabänderung Auflagenhöhe pro Seite, netto	Stk	190.00
10.199901	Lehrabänderung spezial Mass, netto	Stk	190.00
10.199900	Aussparung in Betonrost	Stk	65.00
10.100100	Filz für Auflage Betonroste 80/10mm	Lfm	0.80

TYP 20/32 QUERSCHLITZ

30mm	Schlitzbreite
~18%	Durchlass
12330	BVET-Nr.
Quarzsand	Oberfläche
240kg/m ²	Elementgewicht
Mutterkuh, Jungvieh	Einsatzgebiet
20cm	Höhe
50cm	Breite

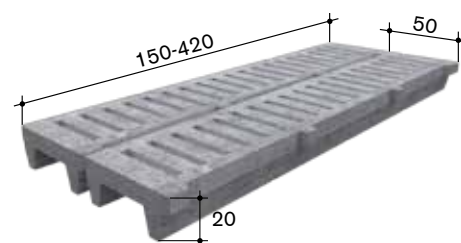

Art. Nr.	Länge cm	1-19 CHF/Stk	20-49 CHF/Stk	50-99 CHF/Stk	100-149 CHF/Stk	150- CHF/Stk
10.102415	150	96.00	88.00	81.00	76.00	72.00
10.102416	160	102.00	92.00	86.00	81.00	76.00
10.102417	170	105.00	96.00	90.00	86.00	81.00
10.102418	180	109.00	101.00	95.00	89.00	84.00
10.102419	190	115.00	104.00	98.00	92.00	86.00
10.102420	200	119.00	107.00	100.00	95.00	88.00
10.102421	210	124.00	113.00	103.00	97.00	91.00
10.102422	220	129.00	119.00	108.00	100.00	96.00
10.102423	230	135.00	124.00	112.00	104.00	100.00
10.102424	240	141.00	127.00	116.00	109.00	102.00
10.102425	250	147.00	132.00	121.00	114.00	107.00
10.102426	260	151.00	139.00	125.00	118.00	111.00
10.102427	270	156.00	144.00	132.00	122.00	114.00
10.102428	280	161.00	148.00	137.00	126.00	118.00
10.102429	290	167.00	153.00	142.00	134.00	123.00
10.102430	300	173.00	160.00	149.00	139.00	128.00
10.102431	310	180.00	166.00	154.00	145.00	135.00
10.102432	320	185.00	172.00	159.00	149.00	139.00
10.102433	330	190.00	177.00	163.00	153.00	144.00
10.102434	340	195.00	182.00	168.00	158.00	147.00
10.102435	350	199.00	188.00	173.00	162.00	151.00
10.102436	360	205.00	193.00	178.00	169.00	159.00
10.102437	370	212.00	198.00	185.00	175.00	165.00
10.102438	380	216.00	203.00	189.00	180.00	172.00
10.102439	390	223.00	210.00	193.00	186.00	177.00
10.102440	400	228.00	215.00	199.00	190.00	182.00
10.102441	410	233.00	221.00	206.00	196.00	188.00
10.102442	420	238.00	225.00	211.00	201.00	193.00

Nutzlasten (bei Radabdruck von 30x40cm und Radabstand von 180cm)			
Längen cm	Achslast kg	Punktlast kg	Rostauflage cm
150-220	7000	4000	8.00
230-290	6100	3500	10.00
300-320	5200	3000	10.00
330-360	4300	2400	12.00
370-400	3400	1800	12.00
410-420	2500	1500	12.00

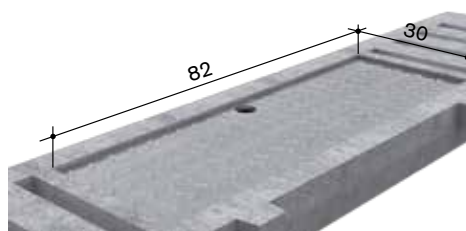
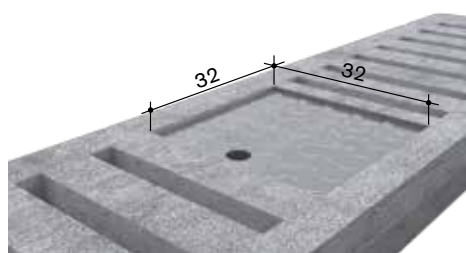

Transportkosten: Tarif 1

Optionen für Typ 20/32			
Art.Nr.	Artikelbezeichnung	Einh.	CHF
10.199911	Abwurfschacht eingebaut CNS 32x32cm	Stk	203.00
10.199908	Abwurfschacht eingebaut CNS 82x30cm	Stk	281.00
10.199905	Lehrabänderung Auflagenhöhe pro Seite, netto	Stk	190.00
10.199901	Lehrabänderung spezial Mass, netto	Stk	190.00
10.199902	Schnittkosten in Länge, netto	Stk	100.00
10.199900	Aussparung in Betonrost	Stk	65.00
10.100100	Filz für Auflage Betonroste 80/10mm	Lfm	0.80

BETON

GUMMI

KUNSTSTOFF

METALL

BESCHICHTUNG

TRÄNKEN

LEUCHTMITTEL

TYP 16/305 & TYP 16/355 LANGSCHLITZ SPEZ. STARK & FÜR GUMMIAUFLAGE OPTIMIERT

16/305	16/355	
30mm	35mm	Schlitzbreite
~19.5%	~22%	Durchlass
-	16.5%	Mit Softgrip S 30mm
-	19%	Mit Softgrip S 35mm
Nein	Optional	Verwendung mit Softgrip S
12246	12325	BVET-Nr.
Quarzsand	Quarzsand	Oberfläche
250kg/m ²	245kg/m ²	Elementgewicht
Mutterkuh, Jungvieh	Milchvieh ab 200kg, Mastvieh	Einsatzgebiet
16cm	16cm	Höhe
50cm	50cm	Breite

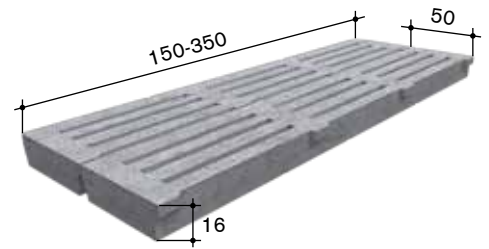

Art. Nr. 30mm	Art. Nr. 35mm	Länge cm	1-19 CHF/Stk	20-49 CHF/Stk	50-99 CHF/Stk	100-149 CHF/Stk	150- CHF/Stk
10.160515	10.165515	150	94.00	86.00	81.00	74.00	70.00
10.160516	10.165516	160	98.00	90.00	85.00	80.00	74.00
10.160517	10.165517	170	103.00	94.00	89.00	84.00	80.00
10.160518	10.165518	180	108.00	99.00	93.00	87.00	82.00
10.160519	10.165519	190	113.00	103.00	97.00	90.00	84.00
10.160520	10.165520	200	118.00	106.00	99.00	92.00	86.00
10.160521	10.165521	210	123.00	113.00	103.00	95.00	88.00
10.160522	10.165522	220	128.00	117.00	108.00	98.00	92.00
10.160523	10.165523	230	133.00	122.00	112.00	102.00	96.00
10.160524	10.165524	240	140.00	126.00	116.00	107.00	100.00
10.160525	10.165525	250	144.00	130.00	120.00	111.00	103.00
10.160526	10.165526	260	149.00	136.00	124.00	117.00	108.00
10.160527	10.165527	270	154.00	142.00	129.00	121.00	112.00
10.160528	10.165528	280	159.00	146.00	136.00	125.00	116.00
10.160529	10.165529	290	164.00	151.00	141.00	130.00	120.00
10.160530	10.165530	300	171.00	157.00	146.00	137.00	126.00
10.160531	10.165531	310	177.00	164.00	152.00	142.00	133.00
10.160532	10.165532	320	183.00	170.00	159.00	147.00	137.00
10.160533	10.165533	330	188.00	175.00	163.00	151.00	141.00
10.160534	10.165534	340	193.00	179.00	168.00	155.00	144.00
10.160535	10.165535	350	197.00	184.00	172.00	160.00	148.00

Nutzlasten (bei Radabdruck von 30x40cm und Radabstand von 180cm)			
Längen cm	Achslast kg	Punktlast kg	Rostauflage cm
150-200	7000	4000	8.00
210-220	6100	3500	8.00
230-260	5200	3000	10.00
270-290	4300	2600	10.00
300-320	3400	2200	10.00
330-350	2500	1800	12.00

Transportkosten: Tarif 1

Optionen für Typ 16/305 und Typ 16/355			
Art.Nr.	Artikelbezeichnung	Einh.	CHF
10.199913	Abwurfschacht eingebaut CNS 46x19cm	Stk	203.00
10.199905	Lehrabänderung Auflagenhöhe pro Seite, netto	Stk	190.00
10.199901	Lehrabänderung spezial Mass, netto	Stk	190.00
10.199912	Schnittkosten in Breite bei Quersteg, netto	Stk	100.00
10.100100	Filz für Auflage Betonroste 80/10mm	Lfm	0.80

Schnittmöglichkeiten 30mm

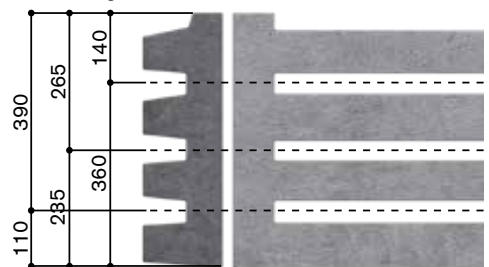

Schnittmöglichkeiten 35mm

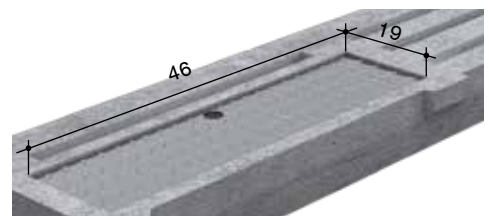
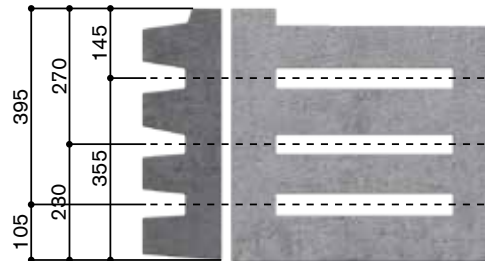

TYP 16/39 FÜR GUMMIAUFLAGE SYSTEM

39mm	Schlitzbreite
~24.5%	Durchlass
16.5%	Mit Softgrip S 30mm
19%	Mit Softgrip S 35mm
Zwingend	Verwendung mit Softgrip S
12325	BVET-Nr.
Quarzsand	Oberfläche
250kg/m2	Elementgewicht
Mastvieh, Milchvieh	Einsatzgebiet
16cm	Höhe
50cm	Breite

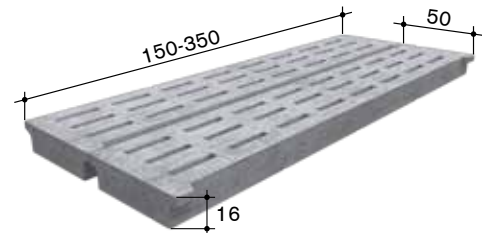

Art. Nr.	Länge cm	1-19 CHF/Stk	20-49 CHF/Stk	50-99 CHF/Stk	100-149 CHF/Stk	150- CHF/Stk
10.163915	150	94.00	86.00	81.00	74.00	70.00
10.163916	160	98.00	90.00	85.00	80.00	74.00
10.163917	170	103.00	94.00	89.00	84.00	80.00
10.163918	180	108.00	99.00	93.00	87.00	82.00
10.163919	190	113.00	103.00	97.00	90.00	84.00
10.163920	200	118.00	106.00	99.00	92.00	86.00
10.163921	210	123.00	113.00	103.00	95.00	88.00
10.163922	220	128.00	117.00	108.00	98.00	92.00
10.163923	230	133.00	122.00	112.00	102.00	96.00
10.163924	240	140.00	126.00	116.00	107.00	100.00
10.163925	250	144.00	130.00	120.00	111.00	103.00
10.163926	260	149.00	136.00	124.00	117.00	108.00
10.163927	270	154.00	142.00	129.00	121.00	112.00
10.163928	280	159.00	146.00	136.00	125.00	116.00
10.163929	290	164.00	151.00	141.00	130.00	120.00
10.163930	300	170.00	157.00	146.00	137.00	126.00
10.163931	310	177.00	164.00	152.00	142.00	133.00
10.163932	320	183.00	170.00	159.00	147.00	137.00
10.163933	330	188.00	175.00	163.00	151.00	141.00
10.163934	340	193.00	179.00	168.00	155.00	144.00
10.163935	350	197.00	184.00	172.00	160.00	148.00

Nutzlasten (bei Radabdruck von 30x40cm und Radabstand von 180cm)			
Längen cm	Achslast kg	Punktlast kg	Rostauflage cm
150-200	7000	4000	8.00
210-220	6100	3500	8.00
230-260	5200	3000	10.00
270-290	4300	2600	10.00
300-320	3400	2200	12.00
330-350	2500	1800	12.00

Schnittmöglichkeiten

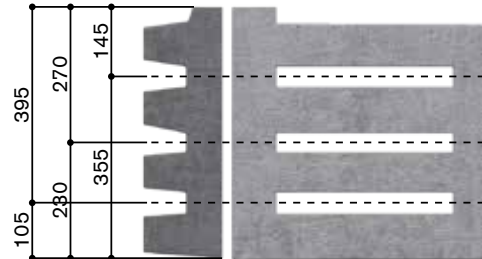

Transportkosten: Tarif 1

Optionen für Typ 16/39

Art.Nr.	Artikelbezeichnung	Einh.	CHF
10.199905	Lehrabänderung Auflagenhöhe pro Seite, netto	Stk	190.00
10.199901	Lehrabänderung spezial Mass, netto	Stk	190.00
10.199912	Schnittkosten in Breite bei Quersteg, netto	Stk	100.00
10.100100	Filz für Auflage Betonroste 80/10mm	Lfm	0.80

BETON

GUMMI

KUNSTSTOFF

METALL

BESCHICHTUNG

TRÄNKEN

LEUCHTMITTEL

TYP 16/32

QUERSCHLITZ

30mm	Schlitzbreite
~19.5%	Durchlass
12329	BVET-Nr.
Quarzsand	Oberfläche
185kg/m ²	Elementgewicht
Mutterkuh, Jungvieh	Einsatzgebiet
16cm	Höhe
50cm	Breite

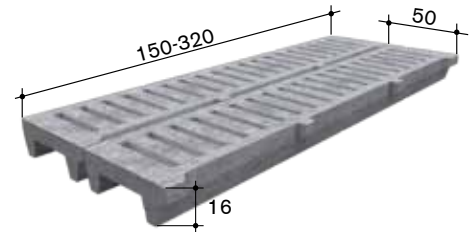

Art. Nr.	Länge cm	1-19 CHF/Stk	20-49 CHF/Stk	50-99 CHF/Stk	100-149 CHF/Stk	150- CHF/Stk
10.163215	150	86.00	77.00	71.00	65.00	62.00
10.163216	160	89.00	81.00	75.00	69.00	65.00
10.163217	170	92.00	85.00	79.00	73.00	69.00
10.163218	180	97.00	89.00	84.00	77.00	72.00
10.163219	190	102.00	94.00	88.00	82.00	76.00
10.163220	200	107.00	99.00	91.00	84.00	78.00
10.163221	210	112.00	104.00	96.00	88.00	83.00
10.163222	220	116.00	107.00	101.00	91.00	87.00
10.163223	230	121.00	113.00	105.00	96.00	91.00
10.163224	240	126.00	118.00	110.00	100.00	95.00
10.163225	250	132.00	124.00	115.00	104.00	99.00
10.163226	260	139.00	128.00	119.00	109.00	102.00
10.163227	270	143.00	133.00	123.00	113.00	106.00
10.163228	280	147.00	138.00	127.00	117.00	109.00
10.163229	290	152.00	143.00	133.00	123.00	114.00
10.163230	300	156.00	147.00	138.00	127.00	119.00
10.163231	310	160.00	151.00	143.00	133.00	123.00
10.163232	320	166.00	155.00	147.00	137.00	126.00

Transportkosten: Tarif 1

Optionen für Typ 16/32			
Art.Nr.	Artikelbezeichnung	Einh.	CHF
10.199911	Abwurfschacht eingebaut CNS 32x32cm	Stk	203.00
10.199908	Abwurfschacht eingebaut CNS 82x30cm	Stk	281.00
10.199905	Lehrabänderung Auflagenhöhe pro Seite, netto	Stk	190.00
10.199901	Lehrabänderung spezial Mass, netto	Stk	190.00
10.199902	Schnittkosten in Länge, netto	Stk	100.00
10.100100	Filz für Auflage Betonroste 80/10mm	Lfm	0.80

Nutzlasten (bei Radabdruck von 30x40cm und Radabstand von 180cm)			
Längen cm	Achslast kg	Punktlast kg	Rostauflage cm
150-200	5200	2600	8.00
210-220	3600	1800	10.00
230-260	3200	1600	10.00
270-290	2700	1300	10.00
300-320	2300	1100	10.00

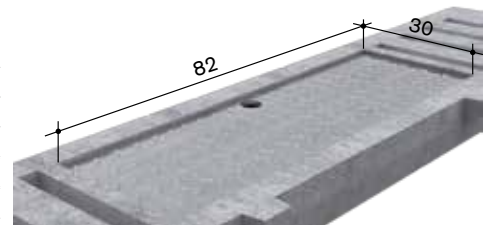
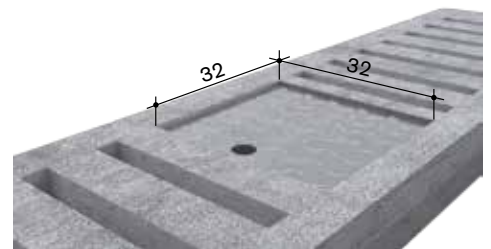

TYP 16/40 LOCHPLATTE

30mm	Lochbreite
12108	BVET-Nr.
Quarzsand	Oberfläche
210kg/m ²	Elementgewicht
Rindvieh mit Einstreu	Einsatzgebiet
16cm	Höhe
50cm	Breite

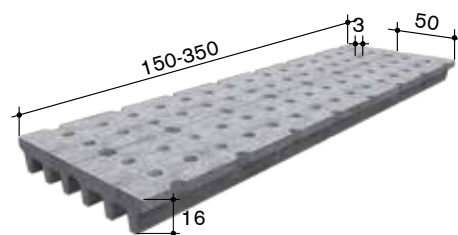

Art. Nr.	Länge cm	1-19 CHF/Stk	20-49 CHF/Stk	50-99 CHF/Stk	100- CHF/Stk
10.164015	150	93.00	86.00	81.00	74.00
10.164016	160	97.00	90.00	85.00	80.00
10.164017	170	102.00	94.00	89.00	84.00
10.164018	180	107.00	99.00	93.00	87.00
10.164019	190	112.00	103.00	97.00	90.00
10.164020	200	117.00	106.00	99.00	92.00
10.164021	210	122.00	113.00	103.00	95.00
10.164022	220	127.00	117.00	108.00	98.00
10.164023	230	132.00	122.00	112.00	102.00
10.164024	240	139.00	126.00	116.00	107.00
10.164025	250	143.00	130.00	120.00	111.00
10.164026	260	148.00	136.00	124.00	117.00
10.164027	270	153.00	142.00	129.00	121.00
10.164028	280	158.00	146.00	136.00	125.00
10.164029	290	163.00	151.00	141.00	130.00
10.164030	300	170.00	157.00	146.00	137.00
10.164031	310	176.00	164.00	152.00	142.00
10.164032	320	182.00	170.00	159.00	147.00
10.164033	330	187.00	175.00	163.00	151.00
10.164034	340	192.00	179.00	168.00	155.00
10.164035	350	196.00	184.00	172.00	160.00

Nutzlasten (bei Radabdruck von 30x40cm und Radabstand von 180cm)			
Längen cm	Achslast kg	Punktlast kg	Rostauflage cm
150-200	6000	3500	8.00
210-220	5000	3000	10.00
230-260	4000	2500	10.00
270-290	3000	2000	10.00
300-320	2500	1500	12.00
330-350	2300	1100	12.00

Transportkosten: Tarif 1

Optionen für Typ 16/40

Art.Nr.	Artikelbezeichnung	Einh.	CHF
10.199905	Lehrabänderung Auflagenhöhe pro Seite, netto	Stk	190.00
10.199901	Lehrabänderung spezial Mass, netto	Stk	190.00
10.100100	Filz für Auflage Betonroste 80/10mm	Lfm	0.80

BETON

GUMMI

KUNSTSTOFF

METALL

BESCHICHTUNG

TRÄNKEN

LEUCHTMITTEL

TYP 7/30 LOCHPLATTE

30mm	Lochbreite
12107	BVET-Nr.
Quarzsand	Oberfläche
130kg/m ²	Elementgewicht
Kälber mit Einstreu	Einsatzgebiet
7cm	Höhe
50cm	Breite

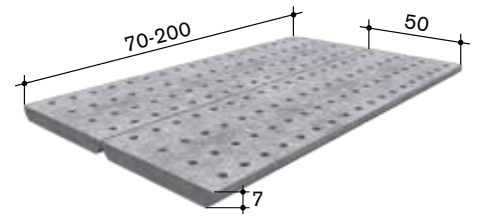

Art. Nr.	Länge cm	1-9 CHF/Stk	10-29 CHF/Stk	30-49 CHF/Stk	50- CHF/Stk
10.173007	70	49.00	46.00	39.00	38.00
10.173008	80	49.00	46.00	39.00	38.00
10.173009	90	49.00	46.00	39.00	38.00
10.173010	100	49.00	46.00	39.00	38.00
10.173011	110	52.00	49.00	42.00	41.00
10.173012	120	57.00	53.00	46.00	44.00
10.173013	130	63.00	59.00	49.00	47.00
10.173014	140	67.00	63.00	54.00	50.00
10.173015	150	70.00	66.00	58.00	54.00
10.173016	160	74.00	69.00	62.00	59.00
10.173017	170	79.00	74.00	66.00	63.00
10.173018	180	84.00	78.00	69.00	66.00
10.173019	190	88.00	83.00	72.00	69.00
10.173020	200	91.00	86.00	75.00	72.00

Transportkosten: Tarif 1

Nutzlasten (bei Radabdruck von 30x40cm) und Radabstand von 180cm			
Längen cm	Achslast kg	Punktlast kg	Rostauflage cm
70-100	3000	1600	8.00
110-140	1800	1100	8.00
150-170	1400	850	8.00
180-200	1000	750	8.00

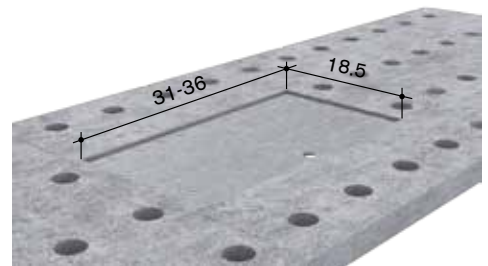

Optionen für Typ 7/30

Art.Nr.	Artikelbezeichnung	Einh.	CHF
11.199904	Abwurfschacht eingebaut CNS klein	Stk	172.00
10.199905	Lehrabänderung Auflagenhöhe pro Seite, netto	Stk	190.00
10.199901	Lehrabänderung spezial Mass, netto	Stk	190.00
10.100100	Filz für Auflage Betonroste 80/10mm	Lfm	0.80

TYP 12/28 QUERSCHLITZ

28mm	Schlitzbreite
~17.5%	Durchlass
12119	BVET-Nr.
Quarzsand	Oberfläche
135kg/m ²	Elementgewicht
Kälber, Jungvieh	Einsatzgebiet
12cm	Höhe
50cm	Breite

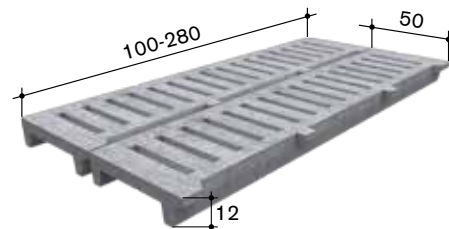

Art. Nr.	Länge cm	1-19 CHF/Stk	20-49 CHF/Stk	50- CHF/Stk
10.122810	100	61.00	50.00	45.00
10.122811	110	61.00	50.00	45.00
10.122812	120	64.00	53.00	48.00
10.122813	130	68.00	59.00	51.00
10.122814	140	72.00	63.00	57.00
10.122815	150	76.00	67.00	61.00
10.122816	160	81.00	71.00	64.00
10.122817	170	85.00	75.00	67.00
10.122818	180	89.00	79.00	71.00
10.122819	190	92.00	83.00	75.00
10.122820	200	95.00	86.00	78.00
10.122821	210	102.00	89.00	83.00
10.122822	220	107.00	95.00	86.00
10.122823	230	113.00	101.00	91.00
10.122824	240	117.00	105.00	97.00
10.122825	250	121.00	109.00	101.00
10.122826	260	124.00	112.00	104.00
10.122827	270	127.00	116.00	107.00
10.122828	280	129.00	119.00	110.00

Nutzlasten (bei Radabdruck von 30x40cm und Radabstand von 180cm)			
Längen cm	Achslast kg	Punktlast kg	Rostauflage cm
100-140	3500	2000	8.00
150-200	3000	1600	8.00
210-220	2400	1200	10.00
230-260	1800	850	10.00
270-280	1200	700	10.00

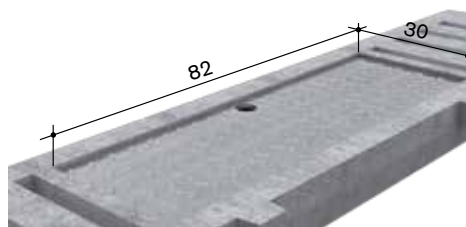
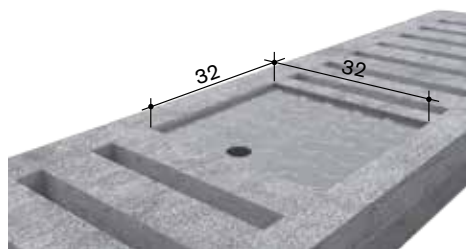

Transportkosten: Tarif 1

Optionen für Typ 12/28

Art.Nr.	Artikelbezeichnung	Einh.	CHF
10.199911	Abwurfschacht eingebaut CNS 32x32cm	Stk	203.00
10.199908	Abwurfschacht eingebaut CNS 82x30cm	Stk	281.00
10.199905	Lehrabänderung Auflagenhöhe pro Seite, netto	Stk	190.00
10.199901	Lehrabänderung spezial Mass, netto	Stk	190.00
10.199902	Schnittkosten in Länge, netto	Stk	100.00
10.100100	Filz für Auflage Betonroste 80/10mm	Lfm	0.80

BETON

GUMMI

KUNSTSTOFF

METALL

BESCHICHTUNG

TRÄNKEN

LEUCHTMITTEL

TYP 20/100

BETONPLATTE

Quarzsand	Oberfläche
275kg/m ²	Elementgewicht
Grubenabdeckung	Einsatzgebiet
20cm	Höhe
100cm	Breite

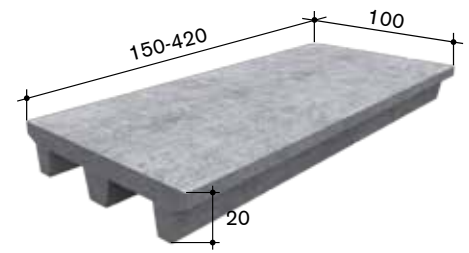

Art. Nr.	Länge cm	1-19 CHF/Stk	20-39 CHF/Stk	40-59 CHF/Stk	60- CHF/Stk
10.101015	150	173.00	156.00	142.00	137.00
10.101016	160	181.00	166.00	151.00	143.00
10.101017	170	190.00	176.00	156.00	151.00
10.101018	180	200.00	183.00	162.00	155.00
10.101019	190	210.00	190.00	167.00	162.00
10.101020	200	221.00	193.00	171.00	168.00
10.101021	210	231.00	202.00	180.00	177.00
10.101022	220	240.00	212.00	189.00	186.00
10.101023	230	252.00	222.00	198.00	195.00
10.101024	240	261.00	229.00	205.00	201.00
10.101025	250	271.00	238.00	219.00	213.00
10.101026	260	282.00	248.00	224.00	221.00
10.101027	270	292.00	259.00	233.00	230.00
10.101028	280	303.00	269.00	245.00	241.00
10.101029	290	314.00	280.00	255.00	251.00
10.101030	300	323.00	289.00	264.00	259.00
10.101031	310	332.00	299.00	271.00	267.00
10.101032	320	340.00	308.00	280.00	277.00
10.101033	330	350.00	316.00	289.00	284.00
10.101034	340	359.00	327.00	297.00	294.00
10.101035	350	369.00	334.00	304.00	301.00
10.101036	360	377.00	343.00	316.00	312.00
10.101037	370	388.00	353.00	326.00	322.00
10.101038	380	396.00	362.00	334.00	330.00
10.101039	390	405.00	370.00	344.00	338.00
10.101040	400	417.00	379.00	352.00	347.00
10.101041	410	424.00	388.00	361.00	357.00
10.101042	420	432.00	398.00	370.00	366.00

Transportkosten: Tarif 1

Nutzlasten (bei Radabdruck von 30x40cm) und Radabstand von 180cm			
Längen cm	Achslast kg	Punktlast kg	Rostauflage cm
200-220	8000	5000	10.00
230-260	7000	4500	10.00
270-290	6200	4000	10.00
300-320	5400	3500	10.00
330-360	4600	3000	12.00
370-400	3800	2500	12.00
410-420	3000	2000	12.00

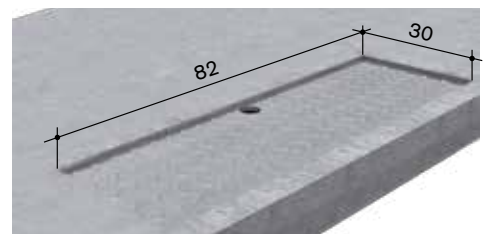
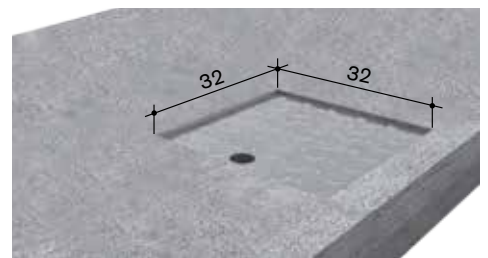

Optionen für Typ 20/100

Art.Nr.	Artikelbezeichnung	Einh.	CHF
10.199911	Abwurfschacht eingebaut CNS 32x32cm	Stk	203.00
10.199908	Abwurfschacht eingebaut CNS 82x30cm	Stk	281.00
10.199905	Lehrabänderung Auflagenhöhe pro Seite, netto	Stk	190.00
10.199901	Lehrabänderung spezial Mass, netto	Stk	190.00
10.199900	Aussparung in Betonrost	Stk	65.00
10.100100	Filz für Auflage Betonroste 80/10mm	Lfm	0.80

TYP 16/50 BETONPLATTE

Quarzsand	Oberfläche
220kg/m ²	Elementgewicht
Grubenabdeckung	Einsatzgebiet
16cm	Höhe
50cm	Breite



Art. Nr.	Länge cm	1-19 CHF/Stk	20-49 CHF/Stk	50-99 CHF/Stk	100-149 CHF/Stk	150- CHF/Stk
10.160015	150	86.00	77.00	71.00	65.00	62.00
10.160016	160	89.00	81.00	75.00	69.00	65.00
10.160017	170	92.00	85.00	79.00	73.00	69.00
10.160018	180	97.00	89.00	84.00	77.00	72.00
10.160019	190	102.00	94.00	88.00	82.00	76.00
10.160020	200	107.00	99.00	91.00	84.00	78.00
10.160021	210	112.00	104.00	96.00	88.00	83.00
10.160022	220	116.00	107.00	101.00	91.00	87.00
10.160023	230	121.00	113.00	105.00	96.00	91.00
10.160024	240	126.00	118.00	110.00	100.00	95.00
10.160025	250	132.00	124.00	115.00	104.00	99.00
10.160026	260	139.00	128.00	119.00	109.00	102.00
10.160027	270	143.00	133.00	123.00	113.00	106.00
10.160028	280	147.00	138.00	127.00	117.00	109.00
10.160029	290	152.00	143.00	133.00	123.00	114.00
10.160030	300	156.00	147.00	138.00	127.00	119.00
10.160031	310	160.00	151.00	143.00	133.00	123.00
10.160032	320	166.00	155.00	147.00	137.00	126.00

Nutzlasten (bei Radabdruck von 30x40cm und Radabstand von 180cm)			
Längen cm	Achslast kg	Punktlast kg	Rostauflage cm
150-200	5200	2600	8.00
210-220	3600	1800	10.00
230-260	3200	1600	10.00
270-290	2700	1300	10.00
300-320	2300	1100	10.00

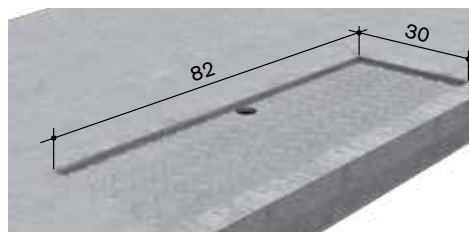
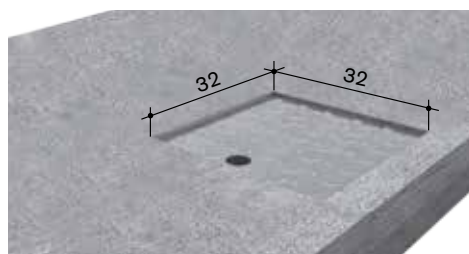

Transportkosten: Tarif 1

Optionen für Typ 16/50				
Art.Nr.	Artikelbezeichnung	Einh.	CHF	
10.199911	Abwurfschacht eingebaut CNS 32x32cm	Stk	203.00	
10.199908	Abwurfschacht eingebaut CNS 82x30cm	Stk	281.00	
10.199905	Lehrabänderung Auflagenhöhe pro Seite, netto	Stk	190.00	
10.199901	Lehrabänderung spezial Mass, netto	Stk	190.00	
10.199902	Schnittkosten in Länge, netto	Stk	100.00	
10.199900	Aussparung in Betonrost	Stk	65.00	
10.100100	Filz für Auflage Betonroste 80/10mm	Lfm	0.80	

BETON

GUMMI

KUNSTSTOFF

METALL

BESCHICHTUNG

TRÄNKEN

LEUCHTMITTEL

TYP 110/35

AMCO ROSTSYSTEM

35mm	Schlitzbreite
~19.5%	Durchlass
12304/ DLG-6059	BVET/DLG-Nr. Milchvieh
12306	BVET-Nr. Mastvieh
Quarzsand	Oberfläche
262kg/m ²	Elementgewicht
Milchvieh ab 200kg, Rindermast	Einsatzgebiet
18.1cm	Höhe inkl. AMCO
110cm	Breite

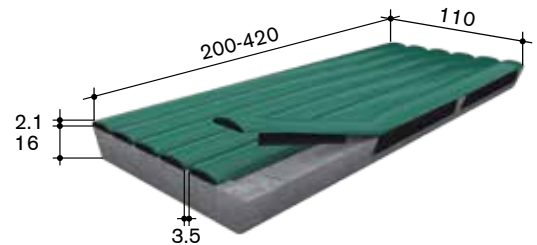

Art. Nr.	Länge cm	1-9 CHF/Stk	10-19 CHF/Stk	20-39 CHF/Stk	40-59 CHF/Stk	60- CHF/Stk
12.160620	200	520.00	511.00	488.00	472.00	463.00
12.160621	210	548.00	537.00	512.00	496.00	486.00
12.160622	220	573.00	562.00	537.00	519.00	509.00
12.160623	230	598.00	587.00	561.00	543.00	532.00
12.160624	240	625.00	613.00	585.00	566.00	555.00
12.160625	250	651.00	638.00	610.00	590.00	578.00
12.160626	260	677.00	663.00	634.00	614.00	601.00
12.160627	270	703.00	689.00	658.00	637.00	624.00
12.160628	280	728.00	715.00	683.00	661.00	648.00
12.160629	290	754.00	740.00	707.00	684.00	671.00
12.160630	300	781.00	766.00	731.00	708.00	694.00
12.160631	310	806.00	791.00	756.00	731.00	717.00
12.160632	320	832.00	816.00	780.00	755.00	740.00
12.160633	330	858.00	842.00	804.00	779.00	763.00
12.160634	340	884.00	867.00	829.00	802.00	786.00
12.160635	350	910.00	893.00	853.00	826.00	809.00
12.160636	360	936.00	919.00	878.00	849.00	832.00
12.160637	370	962.00	944.00	902.00	873.00	855.00
12.160638	380	987.00	970.00	926.00	896.00	878.00
12.160639	390	1014.00	995.00	951.00	920.00	902.00
12.160640	400	1040.00	1020.00	975.00	943.00	925.00
12.160641	410	1065.00	1046.00	999.00	967.00	948.00
12.160642	420	1091.00	1071.00	1024.00	991.00	971.00

Transportkosten: Tarif 1

Optionen für Typ 110/35			
Art.Nr.	Artikelbezeichnung	Einh.	CHF
10.199905	Lehrabänderung Auflagenhöhe pro Seite, netto	Stk	190.00
10.199906	Lehrabänderung Spezialmass, netto	Stk	190.00
10.199912	Schnittkosten in Breite bei Quersteg, netto	Stk	100.00
10.100100	Filz für Auflage Betonroste 80/10mm	Lfm	0.80
12.199919	Abwurfschacht eingebaut CNS 70x13.5cm für AMCO-Rost	Stk	265.00

Nutzlasten (bei Radabdruck von 30x40cm) und Radabstand von 180cm			
Längen cm	Achslast kg	Punktlast kg	Rostauflage cm
200-220	6000	3800	8.00
230-260	5500	3400	8.00
270-290	5000	2900	10.00
300-320	4500	2500	10.00
330-360	3800	2000	12.00
370-400	3000	1800	12.00
410-420	2000	1000	12.00

Schnittmöglichkeiten

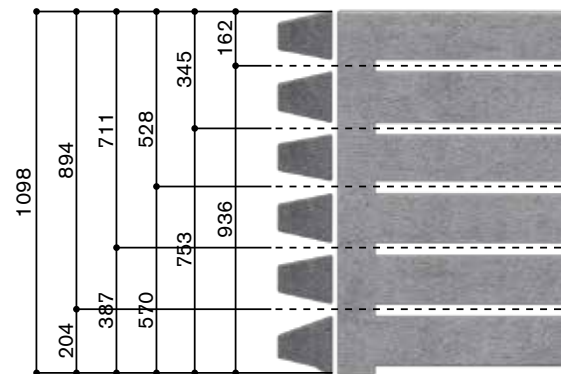

TYP 55/35

AMCO ROSTSYSTEM

35mm	Schlitzbreite
~19.5%	Durchlass
12304/ DLG-6059	BVET/DLG-Nr. Milchvieh
12306	BVET-Nr. Mastvieh
Quarzsand	Oberfläche
262kg/m ²	Elementgewicht
Milchvieh ab 200kg, Rindermast	Einsatzgebiet
18.1cm	Höhe inkl. AMCO
55cm	Breite

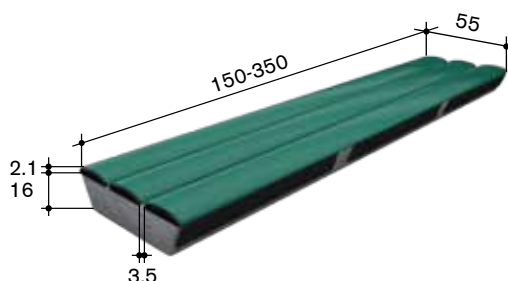

Art. Nr.	Länge cm	1-19 CHF/Stk	20-49 CHF/Stk	50-99 CHF/Stk	100-149 CHF/Stk	150- CHF/Stk
12.160515	150	207.00	201.00	194.00	186.00	182.00
12.160516	160	221.00	214.00	207.00	198.00	194.00
12.160517	170	235.00	227.00	220.00	210.00	206.00
12.160518	180	248.00	240.00	233.00	223.00	218.00
12.160519	190	261.00	253.00	245.00	235.00	230.00
12.160520	200	274.00	266.00	258.00	247.00	242.00
12.160521	210	288.00	279.00	271.00	260.00	254.00
12.160522	220	303.00	294.00	284.00	272.00	266.00
12.160523	230	316.00	305.00	297.00	284.00	278.00
12.160524	240	329.00	319.00	309.00	297.00	290.00
12.160525	250	343.00	332.00	322.00	309.00	302.00
12.160526	260	356.00	345.00	335.00	321.00	314.00
12.160527	270	370.00	358.00	348.00	334.00	326.00
12.160528	280	384.00	371.00	361.00	346.00	338.00
12.160529	290	397.00	384.00	373.00	358.00	350.00
12.160530	300	410.00	397.00	386.00	370.00	362.00
12.160531	310	424.00	411.00	399.00	383.00	374.00
12.160532	320	439.00	424.00	412.00	395.00	386.00
12.160533	330	452.00	438.00	425.00	407.00	398.00
12.160534	340	465.00	451.00	438.00	420.00	410.00
12.160535	350	478.00	464.00	450.00	432.00	422.00

Nutzlasten (bei Radabdruck von 30x40cm) und Radabstand von 180cm			
Längen cm	Achslast kg	Punktlast kg	Rostauflage cm
150-200	7000	4000	8.00
210-220	6100	3500	8.00
230-260	5200	3000	10.00
270-290	4300	2600	10.00
300-320	3400	2200	12.00
330-350	2500	1800	12.00

Schnittmöglichkeiten

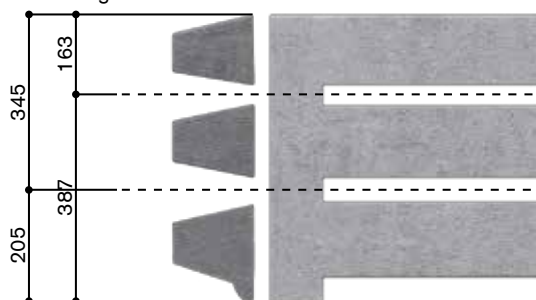

Transportkosten: Tarif 1

Optionen für Typ 55/35			
Art.Nr.	Artikelbezeichnung	Einh.	CHF
10.199905	Lehrabänderung Auflagenhöhe pro Seite, netto	Stk	190.00
10.199906	Lehrabänderung Spezialmass, netto	Stk	190.00
10.199912	Schnittkosten in Breite bei Quersteg, netto	Stk	100.00
10.100100	Filz für Auflage Betonroste 80/10mm	Lfm	0.80
12.199919	Abwurfschacht eingebaut CNS 70x13.5cm für AMCO-Rost	Stk	265.00

BETON

GUMMI

KUNSTSTOFF

METALL

BESCHICHTUNG

TRÄNKEN

LEUCHTMITTEL

TYP 50/30

AMCO ROSTSYSTEM

30mm	Schlitzbreite
~19%	Durchlass
12304/ DLG-6059	BVET/DLG-Nr. Milchvieh
12306	BVET-Nr. Mastvieh
Quarzsand	Oberfläche
260kg/m ²	Elementgewicht
Jungvieh bis 200kg, Rindermast	Einsatzgebiet
18.1cm	Höhe inkl. AMCO
50cm	Breite

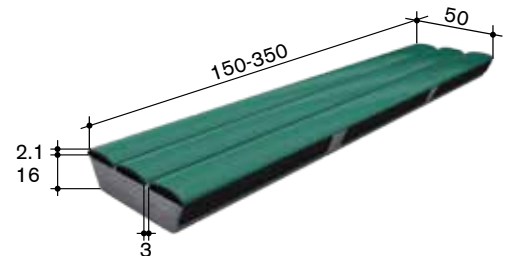

Art. Nr.	Länge cm	1-19 CHF/Stk	20-49 CHF/Stk	50-99 CHF/Stk	100-149 CHF/Stk	150- CHF/Stk
12.160315	150	190.00	182.00	177.00	169.00	165.00
12.160316	160	202.00	194.00	188.00	180.00	176.00
12.160317	170	214.00	206.00	200.00	192.00	187.00
12.160318	180	226.00	218.00	211.00	203.00	198.00
12.160319	190	239.00	230.00	223.00	214.00	209.00
12.160320	200	250.00	242.00	235.00	225.00	219.00
12.160321	210	263.00	254.00	246.00	236.00	230.00
12.160322	220	275.00	266.00	258.00	248.00	241.00
12.160323	230	287.00	278.00	270.00	259.00	252.00
12.160324	240	300.00	290.00	281.00	270.00	263.00
12.160325	250	313.00	302.00	293.00	281.00	274.00
12.160326	260	325.00	314.00	305.00	292.00	285.00
12.160327	270	337.00	326.00	316.00	304.00	296.00
12.160328	280	349.00	338.00	328.00	315.00	307.00
12.160329	290	363.00	350.00	340.00	326.00	318.00
12.160330	300	374.00	362.00	351.00	337.00	329.00
12.160331	310	387.00	374.00	363.00	349.00	340.00
12.160332	320	399.00	386.00	374.00	360.00	351.00
12.160333	330	411.00	397.00	386.00	371.00	361.00
12.160334	340	423.00	409.00	398.00	382.00	372.00
12.160335	350	436.00	421.00	409.00	393.00	383.00

Transportkosten: Tarif 1

Optionen für Typ 50/30			
Art.Nr.	Artikelbezeichnung	Einh.	CHF
10.199905	Lehrabänderung Auflagenhöhe pro Seite, netto	Stk	190.00
10.199906	Lehrabänderung Spezialmass, netto	Stk	190.00
10.199912	Schnittkosten in Breite bei Quersteg, netto	Stk	100.00
10.100100	Filz für Auflage Betonroste 80/10mm	Lfm	0.80
12.199919	Abwurfschacht eingebaut CNS 70x13.5cm für AMCO-Rost	Stk	265.00

Nutzlasten (bei Radabdruck von 30x40cm) und Radabstand von 180cm			
Längen cm	Achslast kg	Punktlast kg	Rostauflage cm
150-200	7000	4000	8.00
210-220	6100	3500	8.00
230-260	5200	3000	10.00
270-290	4300	2600	10.00
300-320	3400	2200	12.00
330-350	2500	1800	12.00

Schnittmöglichkeiten

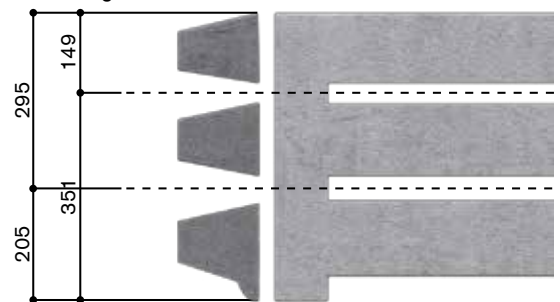

ABWURFSCHÄCHTE & ZUBEHÖR ZU RINDERROSTEN

Ersatzdeckel für Rinderroste „Willisauer“

Art.Nr.	Artikelbezeichnung	Einh.	CHF
21.656006	Ersatz CNS Abwurfdeckel für Abwurfschacht 32x32cm Lochmass: 33x33cm	Stk	84.00
21.656008	Ersatz CNS Abwurfdeckel für Abwurfschacht 46x19cm Lochmass: 47x20cm	Stk	84.00
21.656009	Ersatz CNS Abwurfdeckel für Abwurfschacht 48x19cm Lochmass: 49x20cm	Stk	84.00
21.656005	Ersatz CNS Abwurfdeckel für Abwurfschacht 82x30cm Lochmass: 83x31cm	Stk	120.00
21.656011	Ersatz CNS Abwurfdeckel für Abwurfschacht 55x30cm Lochmass: 56x31cm	Stk	99.00

Diverses

Art.Nr.	Artikelbezeichnung	Einh.	CHF
10.100200	Kanthölzer als Unterlage	Stk	6.50
10.199900	Aussparung in Betonrost	Stk	65.00
10.100100	Filz für Auflage Betonroste 80/10mm	Lfm	0.80



Nach Einlegen des Abwurfdeckels U-Profile leicht umschlagen (Auswurfsicherung).

10.100100



ABWURFSCHÄCHTE ZUM NACHTRÄGLICHEN EINBAU

Für alle Querschlitzroste

Art.Nr.	Artikelbezeichnung	Einh.	CHF
21.652525	Abwurfschacht CNS 25x25cm für nachträglichen Einbau in Betonrost mit Klemmschrauben Lochmass: 26x26cm	Stk	165.00
21.652550	Abwurfschacht CNS 50x25cm für nachträglichen Einbau in Betonrost mit Klemmschrauben Lochmass: 51x26cm	Stk	260.00
21.651725	Abwurfdeckel CNS 25x15cm für nachträglichen Einbau in Betonrost Lochmass: 26x16cm	Stk	122.00

Für alle Langschlitzroste

Art.Nr.	Artikelbezeichnung	Einh.	CHF
21.651639	Abwurfdeckel CNS 39x16cm für nachträglichen Einbau in Betonrost spez. für Typ 20/430 & 20/435 Lochmass: 40x17cm	Stk	152.00

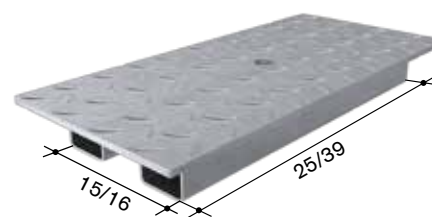
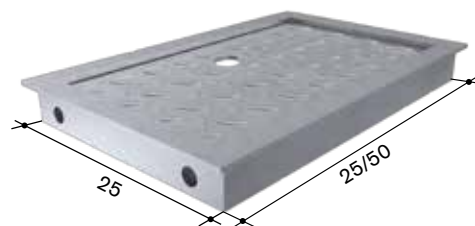

BETON

GUMMI

KUNSTSTOFF

METALL

BESCHICHTUNG

TRÄNKEN

LEUCHTMITTEL

KANALELEMENTE | RINDER

SCHWEMMKANAL TYP AEPPLI

Einsatz	Rinderstall, Waschplatz, Auslauf			
Tech. Daten	Normelemente 4.00m, Endelemente 1.00-3.99m			
Montage	Infos für Baustellenvorbereitung, Montage & Tarife für Versetzen der Elementkanäle, siehe „Montageanleitung Schwemmkanäle“. Fom kann in der Höhe auf Wunsch angepasst werden.			
Abdeckungen	Beton- und Metallroste			
Art.Nr.	Artikelbezeichnung	kg	Einh.	CHF
13.630250	Schwemmkanal Typ Aeppli ohne Versetzen	250.0	Lfm	117.00

Optionen für Typ 50

Art.Nr.	Artikelbezeichnung	kg	Einh.	CHF
13.630251	Endplatte Typ Aeppli inkl. Schrauben	40.0	Stk	69.00
13.659101	Zuschlag Endplatte vormontiert inkl. Kleber		Stk	51.00
65.612060	Fugenmaterial Sikaflex PRO-3, 600ml	0.6	Stk	20.00
	Verbrauch: ca 1 Beutel à 600ml für 1 Fuge			

Transportkosten: Tarif 1

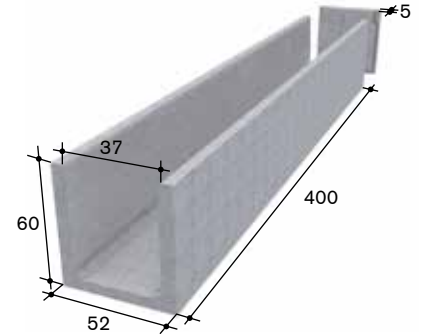

SCHWEMMKANAL TYP 50

Einsatz	Rinderstall, Waschplatz, Auslauf			
Tech. Daten	Normelemente 4.00m, Endelemente 1.00-3.99m			
Montage	Infos für Baustellenvorbereitung, Montage & Tarife für Versetzen der Elementkanäle, siehe „Montageanleitung Schwemmkanäle“.			
Abdeckungen	Beton- und Metallroste			
Art.Nr.	Artikelbezeichnung	kg	Einh.	CHF
13.610250	Schwemmkanal Typ 50 mit integriertem Betonaufläger ohne Versetzen	250.0	Lfm	117.00

Optionen für Typ 50

Art.Nr.	Artikelbezeichnung	kg	Einh.	CHF
13.610251	Endplatte Typ 50, inkl. Schrauben	40.0	Stk	69.00
13.659101	Zuschlag Endplatte vormontiert inkl. Kleber		Stk	51.00
21.605060	Schieber mit Holzrahmen B:50xH:60cm	13.0	Stk	200.00
65.612060	Fugenmaterial Sikaflex PRO-3, 600ml	0.6	Stk	20.00
	Verbrauch: ca 1 Beutel à 600ml für 1 Fuge			

Transportkosten: Tarif 1

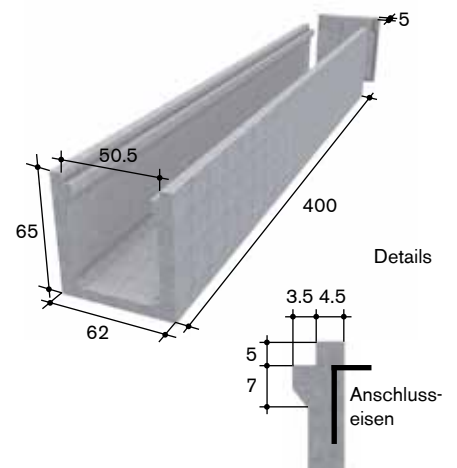

SCHWEMMKANAL TYP 80

Einsatz	Anbinde- und Laufstall, Waschplatz, Auslauf			
Tech. Daten	Normelemente 4.00m, Endelemente 1.00-3.99m			
Montage	Infos für Baustellenvorbereitung, Montage & Tarife für Versetzen der Elementkanäle, siehe „Montageanleitung Schwemmkanäle“.			
Abdeckungen	Metallroste			
Art.Nr.	Artikelbezeichnung	kg	Einh.	CHF
13.640820	Elementkanal Typ 80 ohne Versetzen	320.0	Lfm	160.00
22.659000	Winkelprofil 50/30/4 eingebaut	2.5	Lfm	22.00
22.659110	U-Profil spez. 45/54/45 eingebaut	3.5	Lfm	28.00

Optionen für Typ 80

Art.Nr.	Artikelbezeichnung	kg	Einh.	CHF
13.640880	Endplatte Typ 80, inkl. Schrauben	50.0	Stk	86.00
13.659101	Zuschlag Endplatte vormontiert inkl. Kleber		Stk	51.00
65.612060	Fugenmaterial Sikaflex PRO-3, 600ml	0.6	Stk	20.00
	Verbrauch: ca 1 Beutel à 600ml für 1 Fuge			

Transportkosten: Tarif 1

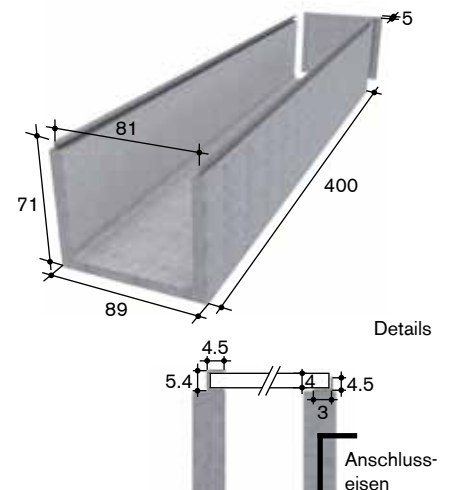

SCHWEMMKANAL TYP 90

Einsatz	Anbinde- und Laufstall, Waschplatz, Auslauf			
Tech. Daten	Normelemente 4.00m, Endelemente 1.00-3.99m			
Montage	Infos für Baustellenvorbereitung, Montage & Tarife für Versetzen der Elementkanäle, siehe „Montageanleitung Schwemmkanäle“.			
Abdeckungen	Metallroste			
Art.Nr.	Artikelbezeichnung	kg	Einh.	CHF
13.640920	Elementkanal Typ 90 ohne Versetzen	350.0	Lfm	170.00
22.659000	Winkelprofil 50/30/4 eingebaut	2.5	Lfm	22.00
22.659110	U-Profil spez. 45/54/45 eingebaut	3.5	Lfm	28.00

Optionen für Typ 90

Art.Nr.	Artikelbezeichnung	kg	Einh.	CHF
13.640990	Endplatte Typ 90, inkl. Schrauben	60.0	Stk	96.00
13.659101	Zuschlag Endplatte vormontiert inkl. Kleber		Stk	51.00
65.612060	Fugenmaterial Sikaflex PRO-3, 600ml	0.6	Stk	20.00
	Verbrauch: ca 1 Beutel à 600ml für 1 Fuge			

Transportkosten: Tarif 1

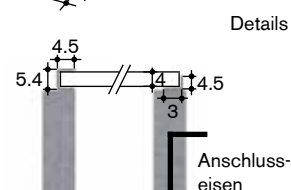
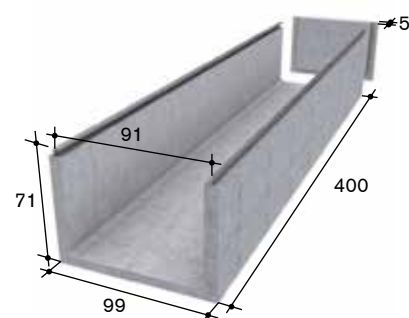

SCHWEMMKANAL TYP 100/100

Einsatz	Anbinde- und Laufstall, Waschplatz, Auslauf			
Tech. Daten	Normelemente 3.00m, Endelemente 1.00-3.99m			
Montage	Infos für Baustellenvorbereitung, Montage & Tarife für Versetzen der Elementkanäle, siehe „Montageanleitung Schwemmkanäle“.			
Abdeckungen	Metallroste			
Art.Nr.	Artikelbezeichnung	kg	Einh.	CHF
13.611010	Elementkanal Typ 100/100 ohne Versetzen	525.0	Lfm	203.00
22.659000	Winkelprofil 50/30/4 eingebaut	2.5	Lfm	22.00
22.659110	U-Profil spez. 45/54/45 eingebaut	3.5	Lfm	28.00

Optionen für Typ 100/100

Art.Nr.	Artikelbezeichnung	kg	Einh.	CHF
13.611011	Endplatte Typ 100/100, inkl. Schrauben	140.0	Stk	125.00
13.659101	Zuschlag Endplatte vormontiert inkl. Kleber		Stk	51.00
65.612060	Fugenmaterial Sikaflex PRO-3, 600ml	0.6	Stk	20.00
	Verbrauch: ca 1 Beutel à 600ml für 1 Fuge			

Transportkosten: Tarif 1

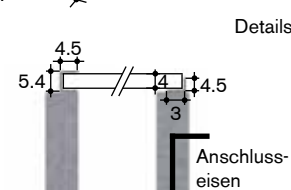
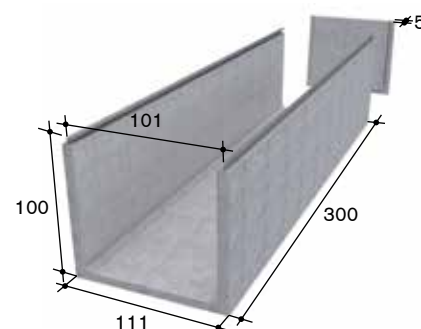

SCHWEMMKANAL TYP 100/95

Einsatz	Anbinde- und Laufstall, Waschplatz, Auslauf			
Tech. Daten	Normelemente 3.00m, Endelemente 1.00-3.99m			
Montage	Infos für Baustellenvorbereitung, Montage & Tarife für Versetzen der Elementkanäle, siehe „Montageanleitung Schwemmkanäle“.			
Abdeckungen	Beton- und Metallroste			
Art.Nr.	Artikelbezeichnung	kg	Einh.	CHF
13.610095	Elementkanal Typ 100/95 ohne Versetzen	525.0	Lfm	203.00

Optionen für Typ 100/95

Art.Nr.	Artikelbezeichnung	kg	Einh.	CHF
13.611096	Endplatte Typ 100/95, inkl. Schrauben	140.0	Stk	125.00
13.659101	Zuschlag Endplatte vormontiert inkl. Kleber		Stk	51.00
65.612060	Fugenmaterial Sikaflex PRO-3, 600ml	0.6	Stk	20.00
	Verbrauch: ca 1 Beutel à 600ml für 1 Fuge			

Transportkosten: Tarif 1

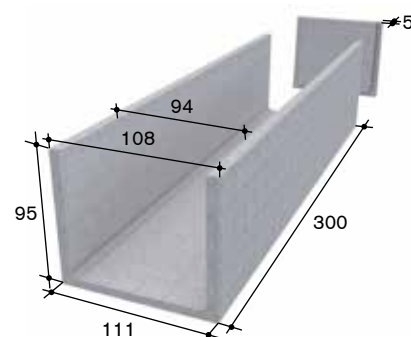

BETON

GUMMI

KUNSTSTOFF

METALL

BESCHICHTUNG

TRÄNKEN

LEUCHTMITTEL

MUFFEN/AUSSPARUNGEN FÜR ALLE KANÄLE

Muffen als Spülstützen oder Jaucheausläufe. Seitlich, vertikal oder in Endplatte				
Art.Nr.	Artikelbezeichnung	kg	Einh.	CHF
13.659500	Muffe einbetoniert PVC Ø 125mm	0.0	Stk	45.00
13.659515	Muffe einbetoniert PVC Ø 150mm		Stk	47.00
13.659520	Muffe einbetoniert PVC Ø 200mm		Stk	49.00
13.659525	Muffe einbetoniert PVC Ø 250mm		Stk	67.00
13.659530	Muffe einbetoniert PVC Ø 300mm		Stk	89.00
13.659540	Muffe einbetoniert PVC Ø 400mm		Stk	139.00
13.659550	Muffe einbetoniert PVC Ø 500mm		Stk	228.00

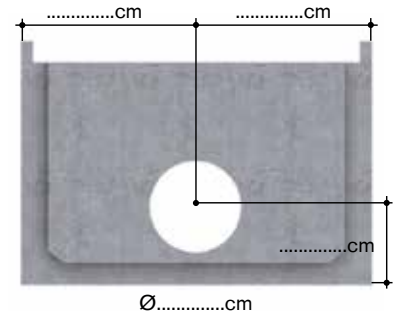

Als Verschlussstopfen für vertikalen Auslauf				
Art.Nr.	Artikelbezeichnung	kg	Einh.	CHF
53.620300	Güllenstopfen Ø 300	17.5	Stk	72.00
13.659600	Aussparung in Schwemmkanal	0.0	Stk	43.00
13.659601	Spez. Auflagenhöhe	0.0	Lfm	7.00



Transportkosten: Tarif 1

ABFLUSSRINNEN

Einsatz	Vorplatzentwässerung, Festmiststall, Schubstangenentmistung, Waschplatz, Fahrсило- und Kompostieranlage			
Material	Polymer-Beton			
Elementhöhe	22cm			
Elementlänge	100cm			
Beachten	vor dem Einbau Abdeckungen einlegen			
Art.Nr.	Artikelbezeichnung	kg	Einh.	CHF
53.620101	Jauche-Rinne 0 Höhe 220mm	26.0	Stk	79.00

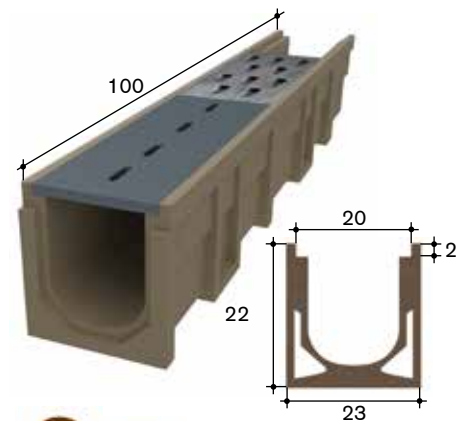

Optionen für Abflurrinnen				
Art.Nr.	Artikelbezeichnung	kg	Einh.	CHF
53.621119	Endstirnwand 150er Muffe eingebaut	2.0	Stk	54.00
53.621120	Anfangs- und Endstirnwand	2.0	Stk	48.00

Bei Rinne Nr. 0 ist vertikaler Auslauf möglich.

ABDECKUNGEN ZU ABFLUSSRINNEN

Einsatz	Schubstangenentmistung und Kotgraben			
Art.Nr.	Artikelbezeichnung	kg	Einh.	CHF
21.622056	Kanalplatte 200x500mm CNS	1.6	Stk	41.00
Einsatz	Milchzimmer, Melkstand			
Art.Nr.	Artikelbezeichnung	kg	Einh.	CHF
20.652050	Gussplatte Mittelschlitz 200x500mm	7.0	Stk	37.00
20.622053	Gussrost 200x1000/9mm	15.0	Stk	77.00



ENTWÄSSERUNGSRINNEN

Einsatz	Platzentwässerungen im Innen- und Aussenbereich			
Material	Kunststoff			
Beachten	vor dem Einbau Abdeckungen einlegen			
Art.Nr.	Artikelbezeichnung	kg	Einh.	CHF
53.800060	Entwässerungsrinne 100/6V, 100cm, Rostbreite 120mm, Höhe 49mm*		Stk	36.00
53.800065	Entwässerungsrinne 50/6V, 50cm, Rostbreite 120mm, Höhe 49mm*		Stk	36.00
53.800080	Entwässerungsrinne 100/8V, 100cm, Rostbreite 120mm, Höhe 89mm*		Stk	37.00
53.800085	Entwässerungsrinne 100/8V, 50cm, Rostbreite 120mm, Höhe 89mm*		Stk	25.00

53.800060 / 53.800065



53.800080 / 53.800085



Optionen für Entwässerungsrinnen				
Art.Nr.	Artikelbezeichnung	kg	Einh.	CHF
53.800500	Pressgitterrost MW30/10, 100cm Belastungsklasse A15*		Stk	60.00
53.800505	Pressgitterrost MW30/10, 50cm Belastungsklasse A15*		Stk	42.00

*spezielle Lieferfristen beachten

GÜLLENSTOPFEN

Einsatz	Stopfen für vertikalen Auslauf in Jauchekanälen passend auf 150/200/250/300mm PVC Rohr			
Eigenschaften	<ul style="list-style-type: none"> • Sicheres Abdichten durch integrierten Dichtungsring • Fester Sitz aufgrund von hohem Eigengewicht • Gute Erreichbarkeit durch grossen eingegossenen CNS- Bügel • Beständig gegen Ammoniak 			
Art.Nr.	Artikelbezeichnung	kg	Einh.	CHF
53.620150	Güllenstopfen Ø 150	5.0	Stk	32.00
53.620200	Güllenstopfen Ø 200	7.5	Stk	38.00
53.620250	Güllenstopfen Ø 250	12.0	Stk	51.00
53.620300	Güllenstopfen Ø 300	17.5	Stk	72.00



Ø 150



Ø 200



Ø 250



Ø 300

KANALSCHIEBER CNS

Art.Nr.	Artikelbezeichnung	kg	Einh.	CHF
21.603065	Schieber mit Holzrahmen B:30xH:65cm	10.0	Stk	145.00
21.604065	Schieber mit Holzrahmen B:40xH:65cm	11.0	Stk	165.00
21.605065	Schieber mit Holzrahmen B:50xH:65cm	13.0	Stk	195.00
21.606565	Schieber mit Holzrahmen B:65xH:65cm	14.0	Stk	242.00
21.607565	Schieber mit Holzrahmen B:75xH:65cm	16.0	Stk	265.00
21.608565	Schieber mit Holzrahmen B:85xH:65cm	17.0	Stk	285.00

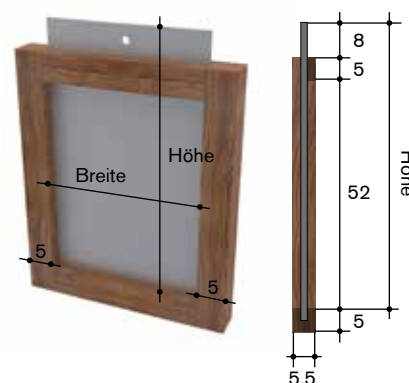

Optionen für Kanalschieber Spezialmass und Kanalschieber CNS				
Art.Nr.	Artikelbezeichnung	kg	Einh.	CHF
21.601000	Zughaken zu Schieber	0.0	Stk	9.80
21.601010	Befestigungs-Set für Schieber komplett	0.0	Stk	14.00
21.606050	Zuschlag für Abdeckung CNS	0.0	Stk	34.00

Kanalschieber Spezialmass				
Beachten	Dimension beliebig wählbar. Maximale Grösse der Standardschieber (85x65cm) sollte jedoch nicht überschritten werden. Keine Garantiegewährleistung bei Überschreiten dieser Normen.			
Art.Nr.	Artikelbezeichnung	kg	Einh.	CHF
21.606000	Chromstahlblatt für Schieber spez. Mass BxH:	0.0	m2	390.00
21.608001	Eichenholzrahmen spez. Mass BxH (Lichtmasse):	0.0	Stk	115.00
21.608002	Eichenholzrahmen für Normschieber Masse 30/40/50cm	0.0	Stk	80.00
21.608003	Eichenholzrahmen für Normschieber Masse 65/75/85cm	0.0	Stk	105.00

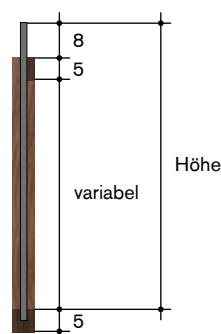

BETON

GUMMI

KUNSTSTOFF

METALL

BESCHICHTUNG

TRÄNKEN

LEUCHTMITTEL

KRIPPENELEMENTE | RINDER

ELEMENTKRIPPE TYP 123 FÜR HOCHLEISTUNGSKÜHE

Einsatz	Elementkrippe für Hochleistungskühe mit maschineller Fütterung.			
BVET-Nr.	1.1.404			
Vorteile	In Kombination mit Stufenplatte hat die Kuh eine aufrechte Position beim Fressen. Gase können besser entweichen und die Kuh frisst somit mehr. Durch die angepasste U-Form der Krippe wird das Futter nicht weggestossen. Die Krippe kann sehr grosse Rationen aufnehmen, ohne dass ständig das Futter wieder zugeschoben werden muss. Dies ergibt eine arbeitstechnische Verbesserung.			
Art.Nr.	Artikelbezeichnung	kg	Einh.	CHF
15.600120	Elementkrippe Typ 123 GV für Laufstall mit maschineller Fütterung, ohne Versetzen	580.0	Lfm	364.00
15.121320	Stufenplatte beim Fressgitter 200x40/12/13cm	144.0	Stk	97.00
15.121321	Stufenplatte beim Fressgitter 130x45/12/13cm	95.0	Stk	64.00

Transportkosten: Tarif 1

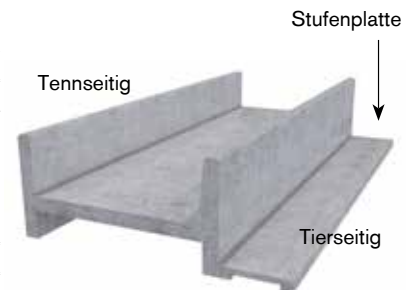

Krippe mit oder ohne Stufenplatte verfügbar.

Optionen für Elementkrippe Typ 123

Art.Nr.	Artikelbezeichnung	kg	Einh.	CHF
65.612060	Fugenmaterial Sikaflex PRO-3, 600ml Verbrauch: ca 1 Beutel à 600ml für 1 Fuge	0.6	Stk	20.00
15.600475	Einkürzen der Schenkelhöhe tennseitig bei Elementkrippe Typ123		Lfm	21.00
00.101050	Versetzen Betonelemente durch Chauffeur. Preis nach Aufwand/netto		Std	150.00
00.101060	Zusatzperson beim Versetzen der Betonelemente Preis nach Aufwand/netto		Std	75.00
00.101070	Geräte für Versetzen der Betonelemente pauschal pro Baustelle		Pau	120.00
00.101080	Stapler für Versetzen der Betonelemente pauschal pro Baustelle/netto		Pau	120.00

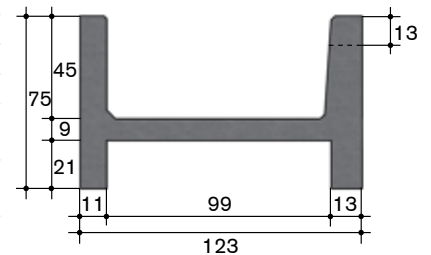

Jordalschiene

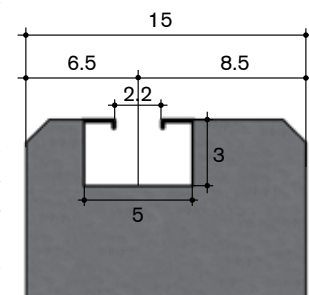

Typ 50 Jungvieh

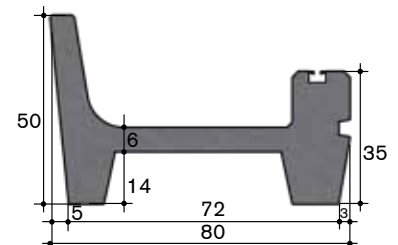

Typ 50.4 Jungvieh

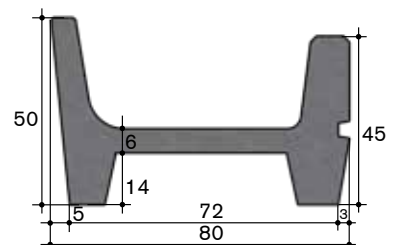

ELEMENTKRIPPE TYP 50 JUNGVEIH

Tech. Daten	Normelemente 4.00m, Endelemente 2.00-3.99m			
Art.Nr.	Artikelbezeichnung	kg	Einh.	CHF
15.620613	Elementkrippe Typ 50 JV mit CNS Einlage, ohne Versetzen	300.0	Lfm	285.00
15.600643	Elementkrippe Typ 50.4 JV mit CNS Einlage, ohne Versetzen mit erhöhter Rippe - tierseitig	300.0	Lfm	296.00
Auf Wunsch eingebaut in Elementkrippe				
Art.Nr.	Artikelbezeichnung	kg	Einh.	CHF
22.620100	Jordalschiene verzinkt	4.0	Lfm	35.00
15.620110	PVC-Abdeckung	0.5	Lfm	23.00

Transportkosten: Tarif 1

Optionen für Elementkrippen Typ 50 / Typ 30 / Typ 20 Jungvieh & Typ 50 / Typ 30 / Typ 20 Grossvieh

Art.Nr.	Artikelbezeichnung	kg	Einh.	CHF
15.600472	Aussparung für Stützen tennseitig		Stk	61.00
15.600473	Krippenfüsse einseitig einkürzen		Lfm	17.00
15.600603	Fugenhinterfüllprofil 13mm		Lfm	1.00
65.600600	Sikadur 31 Kleber normal, 1.2kg	1.2	Stk	34.20
	1.2kg Sikadur 31 reicht für ca. 3 Fugen			

ELEMENTKRIPPE TYP 30 JUNGVEIH

Tech. Daten	Normelemente 4.00m, Endelemente 2.00-3.99m			
Art.Nr.	Artikelbezeichnung	kg	Einh.	CHF
15.620611	Elementkrippe Typ 30 JV mit CNS Einlage, ohne Versetzen	280.0	Lfm	280.00
15.600641	Elementkrippe Typ 30.4 JV mit CNS Einlage, ohne Versetzen mit erhöhter Rippe - tierseitig	280.0	Lfm	290.00
Auf Wunsch eingebaut in Elementkrippe				
Art.Nr.	Artikelbezeichnung	kg	Einh.	CHF
22.620100	Jordalschiene verzinkt	4.0	Lfm	35.00
15.620110	PVC-Abdeckung	0.5	Lfm	23.00

Transportkosten: Tarif 1

ELEMENTKRIPPE TYP 20 JUNGVEIH

Tech. Daten	Normelemente 4.00m, Endelemente 2.00-3.99m			
Art.Nr.	Artikelbezeichnung	kg	Einh.	CHF
15.620203	Elementkrippe Typ 20 JV mit CNS Einlage, ohne Versetzen	250.0	Lfm	285.00
15.600243	Elementkrippe Typ 20.4 JV mit CNS Einlage, ohne Versetzen mit erhöhter Rippe - tierseitig	250.0	Lfm	296.00
Auf Wunsch eingebaut in Elementkrippe				
Art.Nr.	Artikelbezeichnung	kg	Einh.	CHF
22.620100	Jordalschiene verzinkt	4.0	Lfm	35.00
15.620110	PVC-Abdeckung	0.5	Lfm	23.00

Transportkosten: Tarif 1

ELEMENTKRIPPE TYP 50 GROSSVEIH

Tech. Daten	Normelemente 4.00m, Endelemente 2.00-3.99m			
Art.Nr.	Artikelbezeichnung	kg	Einh.	CHF
15.620413	Elementkrippe Typ 50 GV mit CNS Einlage, ohne Versetzen	350.0	Lfm	312.00
15.600443	Elementkrippe Typ 50.4 GV mit CNS Einlage, ohne Versetzen mit erhöhter Rippe - tierseitig	350.0	Lfm	318.00
Auf Wunsch eingebaut in Elementkrippe				
Art.Nr.	Artikelbezeichnung	kg	Einh.	CHF
22.620100	Jordalschiene verzinkt	4.0	Lfm	35.00
15.620110	PVC-Abdeckung	0.5	Lfm	23.00

Transportkosten: Tarif 1

ELEMENTKRIPPE TYP 30 GROSSVEIH

Tech. Daten	Normelemente 4.00m, Endelemente 2.00-3.99m			
Art.Nr.	Artikelbezeichnung	kg	Einh.	CHF
15.620411	Elementkrippe Typ 30 GV mit CNS Einlage, ohne Versetzen	330.0	Lfm	312.00
15.600441	Elementkrippe Typ 30.4 GV mit CNS Einlage, ohne Versetzen mit erhöhter Rippe - tierseitig	330.0	Lfm	312.00
Auf Wunsch eingebaut in Elementkrippe				
Art.Nr.	Artikelbezeichnung	kg	Einh.	CHF
22.620100	Jordalschiene verzinkt	4.0	Lfm	35.00
15.620110	PVC-Abdeckung	0.5	Lfm	23.00

Transportkosten: Tarif 1

Typ 30 Jungvieh

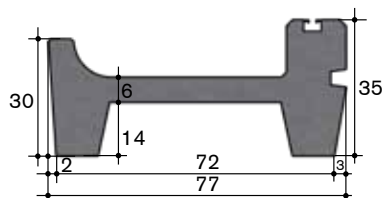

Typ 30.4 Jungvieh

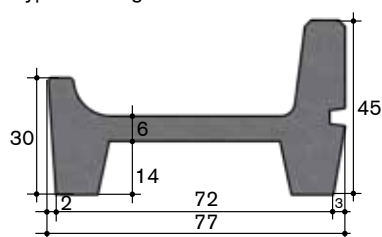

Typ 20 Jungvieh

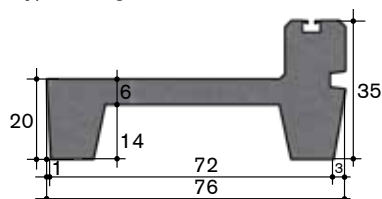

Typ 20.4 Jungvieh

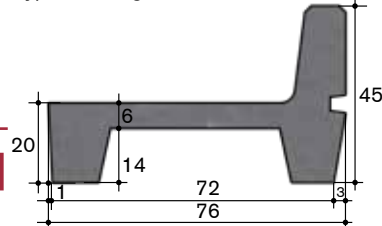

Typ 50 Grossvieh

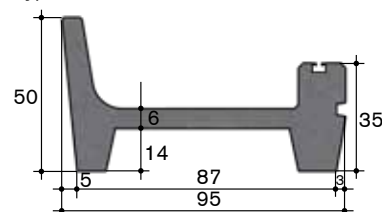

Typ 50.4 Grossvieh

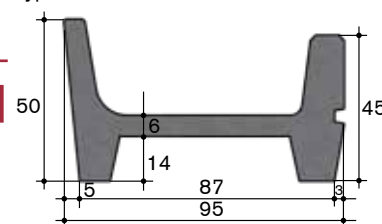

Typ 30 Grossvieh

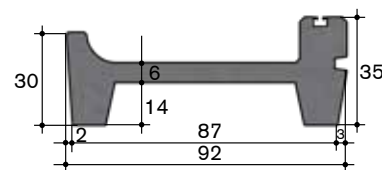

Typ 30.4 Grossvieh

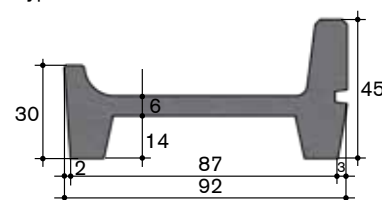

BETON

GUMMI

KUNSTSTOFF

METALL

BESCHICHTUNG

TRÄNKEN

LEUCHTMITTEL

ELEMENTKRIPPE TYP 20 GROSSVIEH

Tech. Daten	Normelemente 4.00m, Endelemente 2.00-3.99m			
Art.Nr.	Artikelbezeichnung	kg	Einh.	CHF
15.620201	Elementkrippe Typ 20 GV mit CNS Einlage, ohne Versetzen	300.0	Lfm	318.00
15.600241	Elementkrippe Typ 20.4 GV mit CNS Einlage, ohne Versetzen mit erhöhter Rippe - tierseitig	300.0	Lfm	318.00

Auf Wunsch eingebaut in Elementkrippe

22.620100	Jordalschiene verzinkt	4.0	Lfm	35.00
15.620110	PVC-Abdeckung	0.5	Lfm	23.00

Transportkosten: Tarif 1

Typ 20 Grossvieh

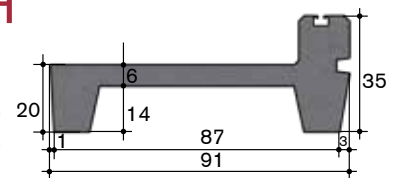

Typ 20.4 Grossvieh

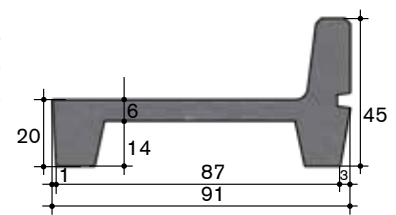

ELEMENTKRIPPE TYP 6AJ AEPPLI GROSSVIEH

Tech. Daten	Normelemente 4.00m, Endelemente 2.00-3.99m			
Art.Nr.	Artikelbezeichnung	kg	Einh.	CHF
15.630500	Elementkrippe Aeppli Typ 6aj GV mit CNS Einlage, ohne Versetzen	360.0	Lfm	326.00
22.620100	Jordalschiene verzinkt	4.0	Lfm	35.00
15.620110	PVC-Abdeckung	0.5	Lfm	23.00

Transportkosten: Tarif 1

Typ 6aj AEPPLI Grossvieh

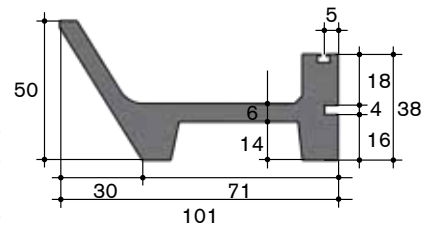

Typ 6bj AEPPLI Grossvieh

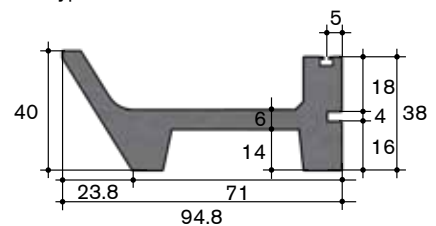

ELEMENTKRIPPE TYP 6BJ AEPPLI GROSSVIEH

Tech. Daten	Normelemente 4.00m, Endelemente 2.00-3.99m			
Art.Nr.	Artikelbezeichnung	kg	Einh.	CHF
15.630400	Elementkrippe Aeppli Typ 6bj GV mit CNS Einlage, ohne Versetzen	350.0	Lfm	326.00
22.620100	Jordalschiene verzinkt	4.0	Lfm	35.00
15.620110	PVC-Abdeckung	0.5	Lfm	23.00

Transportkosten: Tarif 1

Typ 6cj AEPPLI Grossvieh

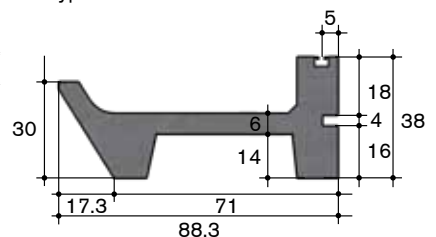

ELEMENTKRIPPE TYP 6CJ AEPPLI GROSSVIEH

Tech. Daten	Normelemente 4.00m, Endelemente 2.00-3.99m			
Art.Nr.	Artikelbezeichnung	kg	Einh.	CHF
15.630300	Elementkrippe Aeppli Typ 6cj GV mit CNS Einlage, ohne Versetzen	350.0	Lfm	326.00
22.620100	Jordalschiene verzinkt	4.0	Lfm	35.00
15.620110	PVC-Abdeckung	0.5	Lfm	23.00

Transportkosten: Tarif 1

Jordalschiene Typ AEPPLI

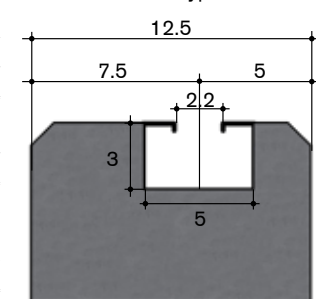

Optionen für Elementkrippen Typ 6AJ Aeppli, 6BJ Aeppli, 6CJ Aeppli,				
Art.Nr.	Artikelbezeichnung	kg	Einh.	CHF
15.600472	Aussparung für Stützen tennseitig	0.0	Stk	61.00
15.600473	Krippenfüsse einseitig einkürzen	0.0	Lfm	17.00
15.600603	Fugenhinterfüllprofil 13mm	0.0	Lfm	1.00
65.600600	Sikadur 31 Kleber normal, 1.2kg	1.2	Stk	34.20
	1.2kg Sikadur 31 reicht für ca. 3 Fugen			

KRIPPENSCHALEN FÜR RINDER

Einsatz	Anbinde- und Laufstall				
BVET Nr.	11 209				
Material	Polymer-Beton				
Art.Nr.	Artikelbezeichnung	kg	Einh.	CHF	
50.500258	Krippenschale Typ G-258 120cm	37.0	Stk	89.00	
50.500242	Krippenschale Typ G-242 120cm	47.0	Stk	114.00	
50.500272	Krippenschale Typ G-272 120cm	45.0	Stk	94.00	

Transportkosten: Tarif 1

Typ G-258

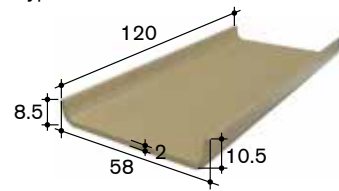

Typ G-242

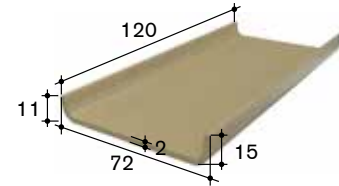

Typ G-272

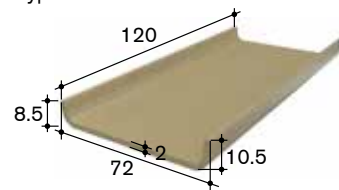

BETON

GUMMI

KUNSTSTOFF

METALL

BESCHICHTUNG

TRÄNKEN

LEUCHTMITTEL

LAUFGANGPLATTEN | RINDER

ELEMENT-LAUFGANGPLATTE

Einsatz	Laufgangflächen im Laufstall - mit oder ohne Schieberführungsrinne			
BVET-Nr.	Laufgangplatte: Rautenmuster: 12274/Rillenboden: Angemeldet Laufgangplatte mit 0.3% Gefälle: 12282			
Vorteile	<ul style="list-style-type: none"> • für jegliche Aufstallungssysteme geeignet • trittsicher • gesunde Tierklauen 			
Oberfläche	Rautenmuster/Diamantmuster			
Nutzlast	Auf Anfrage			
Elementhöhe	16cm			
Elementbreite	100cm (Rautenmuster)/100.5cm (Diamantmuster)			
Elementlänge	150-420cm, alle 10cm			
Beachten	Massangaben für Schieberführungsrinne: mit Rautenmuster: Breite: 30/35mm Tiefe: 40mm ohne Rautenmuster: Breite: 37mm Tiefe: 35mm			
Art.Nr.	Artikelbezeichnung	kg	Einh.	CHF
19.101040	Element-Rillenbodenplatte	380.0	m2	83.00
19.101010	Element-Laufgangplatte mit Rautenmuster	380.0	m2	83.00
19.101020	Element-Laufgangplatte ohne Muster, 0.3% Gefälle	380.0	m2	78.00

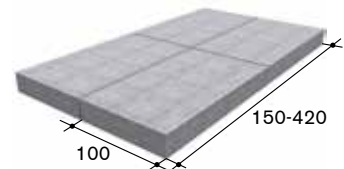
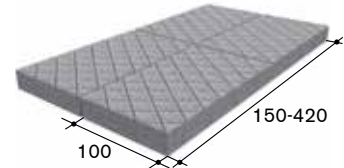
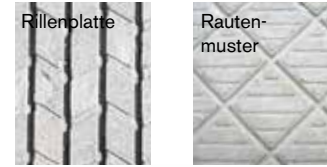

Optionen für Elementlaufgangplatte

Art.Nr.	Artikelbezeichnung	kg	Einh.	CHF
19.650030	Entwässerungsrinne B: 50cm, H: 30cm mit 30mm Schlitz	245.0	Lfm	155.00
00.101090	Fugenmaterial, Montage, Arbeit und Ausfugen der Elemente		m2	10.00
19.101091	Schnittkosten Laufgangelement		Lfm	47.00
19.101092	Aussparung in Laufgangelement		Stk	47.00

Hinweise

Montage-Geräte:
Während der ganzen Montage ist ein geeignetes Hebegerät wie z.B. Baukran, Bagger, Manitou o. Ä. inkl. Bedienungsperson zur Verfügung zu stellen. Für das Rangieren und Versetzen der Elemente sind zusätzlich ein bis zwei vollwertige Hilfspersonen zur Verfügung zu stellen. Wartezeiten und Mehraufwände in Folge fehlerhafter oder unsachgemässer Baustellenvorbereitung werden zum Regietarif zusätzlich in Rechnung gestellt.

Transportkosten: Tarif 2

Anfahrtpauschalen

Art.Nr.	Artikelbezeichnung	kg	Einh.	CHF
00.999051	Anfahrt & Einrichtungspauschale Kreis1		Pau	300.00
00.999052	Anfahrt & Einrichtungspauschale Kreis2		Pau	450.00
00.999053	Anfahrt & Einrichtungspauschale Kreis3		Pau	600.00
00.999054	Anfahrt & Einrichtungspauschale Kreis4		Pau	Auf Anfrage

Streifenfundamente



bis 340cm - 2 Streifenfundamente



ab 340cm - 3 Streifenfundamente



mit Schieberentwässerungsrinne

DIAMANTPLATTE FÜR STALLBODENSANIERUNG

Einsatz	Laufgangflächen im Laufstall - mit oder ohne Schieberführungsrinne			
BVET-Nr.	12348			
Vorteile	Kostengünstige Lösung für die Sanierung von Stallböden			
Oberfläche	Diamantmuster mit Längsrillen			
Elementhöhe	5cm			
Montage	Verlegen der Platten auf Sand, die Platten werden mittels Verbindungsstifte zusammengesteckt, Zubehör- und Montageaufwand ist abhängig von den örtlichen Gegebenheiten. Bitte kontaktieren Sie uns für eine auf Sie abgestimmte Offerte.			
Art.Nr.	Artikelbezeichnung	kg	Einh.	CHF
19.101029	Stallbodenplatte Diamant mit Längsrillen für Sanierungen Höhe 5cm Breite 50cm Länge nach Ausmass!	110.0	m2	58.00
00.101029	Einbauen der Hülsen inkl Verbindungsstifte, netto			10.00
44.410001	Nageldübel 10x120 CNS inkl. U-Scheibe		Gar	1.80
60.104458	SikaScreed HardTop-80 Ausgleichsmörtel von 80mm bis 8mm Verbrauch: ca. 2.1kg/m2 und mm	1.0	kg	2.00

Transportkosten: Tarif 1 keine Frankolieferungen!

Optionen für Diamantplatte				
Art.Nr.	Artikelbezeichnung	kg	Einh.	CHF
00.101050	Versetzen Betonelemente durch Chauffeur. Preis nach Aufwand/netto		Std	nach Aufwand
00.101070	Geräte für Versetzen der Betonelemente pauschal pro Baustelle		Pau	120.00
00.101080	Stapler für Versetzen der Betonelemente pauschal pro Baustelle/netto		Pau	120.00
19.101091	Schnittkosten Laufgangelement		Lfm	47.00

Hinweise

Montage-Geräte:

Während der ganzen Montage ist ein geeignetes Hebegerät wie z.B. Baukran, Bagger, Manitou o. Ä. inkl. Bedienungsperson zur Verfügung zu stellen.

Untergrund:

Entfernen von bestehenden Bodenbelag, sowie Splitt für einen Bodenausgleich muss bauseits organisiert werden.

Anfahrtpauschalen

Art.Nr.	Artikelbezeichnung	kg	Einh.	CHF
00.999051	Anfahrt & Einrichtungspauschale Kreis1		Pau	300.00
00.999052	Anfahrt & Einrichtungspauschale Kreis2		Pau	450.00
00.999053	Anfahrt & Einrichtungspauschale Kreis3		Pau	600.00
00.999054	Anfahrt & Einrichtungspauschale Kreis4		Pau	Auf Anfrage



BETON

GUMMI

KUNSTSTOFF

METALL

BESCHICHTUNG

TRÄNKEN

LEUCHTMITTEL

ABSCHLUSS- & SONSTIGE ELEMENTE | RINDER

ABSCHLUSSELEMENT STANDARD

Einsatz	Stroh-Abtrennung zwischen Lagerplatten und Laufgang im Laufstall			
Montage	siehe Verlegeanleitung			
Art.Nr.	Artikelbezeichnung	kg	Einh.	CHF
19.101826	Abschlusselement fur Liegeboxen 09x18x-262cm	95.0	Stk	83.00
19.102326	Abschlusselement fur Liegeboxen 10x22x-262cm	120.0	Stk	86.00
19.102626	Abschlusselement fur Liegeboxen 11x26x-262cm	140.0	Stk	90.00

Transportkosten: Tarif 1

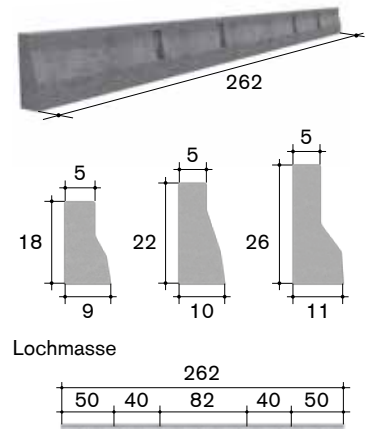

ABSCHLUSSELEMENT L-FORM

Einsatz	Stroh-Abtrennung zwischen Lagerplatten und Laufgangplatten im Laufstall			
Montage	Werden Abschlusselemente in Kombination mit Flachenrosten verwendet, wird empfohlen, die Elemente mit Verbundsanker zu fixieren. Details nach Absprache.			
Art.Nr.	Artikelbezeichnung	kg	Einh.	CHF
19.102226	Abschlusselement L-Form fur Liegeboxen 12.5x23x262cm	110.0	Stk	86.00
19.102726	Abschlusselement L-Form fur Liegeboxen 13x26x262cm	140.0	Stk	90.00
19.103026	Abschlusselement L-Form fur Liegeboxen 15x30x262cm	170.0	Stk	135.00
19.103626	Abschlusselement L-Form fur Liegeboxen 15x36x262cm	200.0	Stk	135.00

Hinweise

Befestigung: 2 Bolzenankergarnituren pro Element

Optionen fur Abschlusselement L-Form und Standard

Art.Nr.	Artikelbezeichnung	kg	Einh.	CHF
21.101626	Bolzenanker INOX, M10/170 mit U-Scheibe M10 10.5/30/2.5mm Fur Abschlusselemente 18-23cm		Gar	6.00
21.101630	Bolzenanker INOX, M12/180 mit grosser U-Scheibe M12 13/37/3mm	0.2	Gar	7.00
65.612060	Fugenmaterial Sikaflex PRO-3, 600ml	0.6	Stk	20.00
	Zum Abdichten und Kleben der Elemente. Empfehlung fur Verbrauch: ca. 1 Stk. pro Element			

Transportkosten: Tarif 1

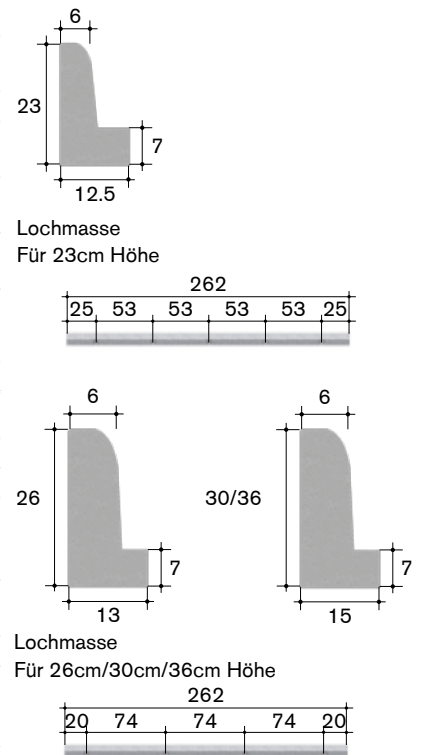

Einsatzbeispiel: Einsatz in Tiefboxen fur komfortables Betreten und zugleich hohem Einstreuvolumen.

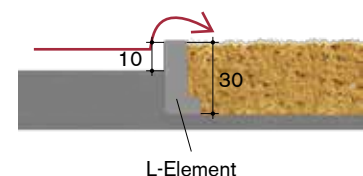

Sikaflex

BUGELEMENT

Einsatz	Bugelement als Abschluss vorne für Um- und Neubauten von Rinderlaufställen			
Vorteile	• kein Verrotten, stabil und langlebig			
Elementlänge	262cm			
Elementhöhe	20cm/12cm			
Elementbreite	9cm			
Montage	mit Bolzenanker in vorgegebene Befestigungslöcher befestigen			
Art.Nr.	Artikelbezeichnung	kg	Einh.	CHF
19.119812	Bugelement mit Montage-Löcher BxHxL 9x12x-262cm	70.0	Stk	70.00
19.119820	Bugelement mit Montage-Löcher BxHxL 9x20x-262cm	108.0	Stk	72.00
19.119822	Bugelement gerundet mit Montage-Löcher BxHxL 10x20x262cm	108.0	Stk	72.00
19.119922	Bugelement gerundet mit Montage-Löcher BxHxL 11x25x262cm	166.0	Stk	90.00

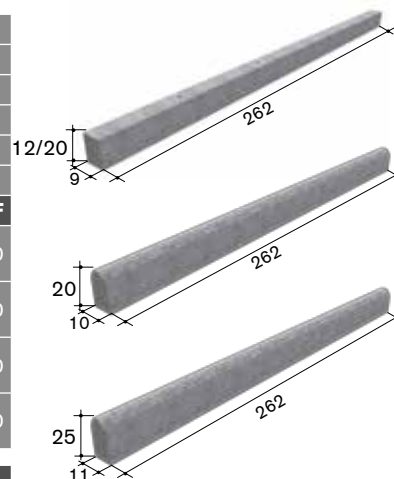

Lochmasse

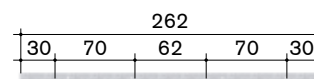

Hinweise				
Befestigung: 2 Bolzenankergarnituren pro Element				

Optionen für Bugelement einfach				
Art.Nr.	Artikelbezeichnung	kg	Einh.	CHF
21.101626	Bolzenanker INOX, M10/170 mit U-Scheibe M10 10.5/30/2.5mm		Gar	6.00

Transportkosten: Tarif 1

T-STEHELEMENT FÜR KANÄLE

Einsatz	Elementkanalwände als flexibler Kanal im Rinderstall			
Elementlänge	1.00-4.00m			
Beachten	Kanalboden wird mit Ortsbeton ausgegossen, somit wird die gewünschte Kanalbreite erreicht			
Art.Nr.	Artikelbezeichnung	kg	Einh.	CHF
19.135205	T-Stehelement mit Stossfuge	400.0	Lfm	88.00
19.135210	T-Stehelement mit Stossfuge	415.0	m2	95.00
19.135215	T-Stehelement mit Stossfuge	440.0	m2	104.00
19.135220	Aussparung in T-Stehelement	0.0	Stk	60.00

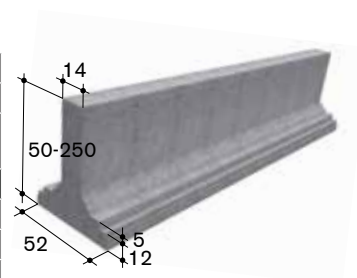

Hinweise				
Achtung: Konditionen auf Anfrage!				

Transportkosten: Tarif 2

BETONTRENNWAND FÜR KANÄLE

Einsatz	Trennwände für Güllenkanäle			
Nutzlast	auf Anfrage			
Höhe	55cm/85cm			
Breite	26cm			
Länge	Normelemente 4.00m, Endelemente 2.00-4.50m			
Art.Nr.	Artikelbezeichnung	kg	Einh.	CHF
19.102655	Betontrennwand für Kanäle 26x55cm, mit Stossfuge	150.0	Lfm	63.00
19.102685	Betontrennwand für Kanäle 26x85cm, mit Stossfuge	210.0	Lfm	70.00

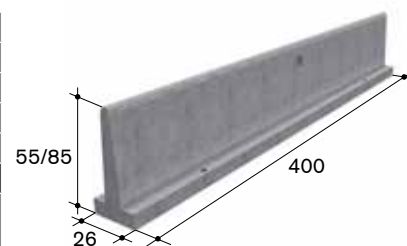

Hinweise				
Befestigung: 4 Bolzenankergarnituren pro Element				

Optionen für Betontrennwand für Kanäle				
Art.Nr.	Artikelbezeichnung	kg	Einh.	CHF
21.101626	Bolzenanker INOX, M10/170 mit U-Scheibe M10 10.5/30/2.5mm		Gar	6.00

Transportkosten: Tarif 1

BETON

GUMMI

KUNSTSTOFF

METALL

BESCHICHTUNG

TRÄNKEN

LEUCHTMITTEL

BETONPLATTE SPEZIALANFERTIGUNGEN

Einsatz	Jauchegrubenabdeckung mit Öffnung für Rührwerk, Jauchepumpe oder Ansaugschlauch			
Nutzlast	auf Anfrage			
Aussparung	mind. 25cm betonierte Fläche um Aussparung			
Höhe	12/16/20cm			
Breite	50-200			
Länge	150-420			
Elementgewicht	20cm: 500kg/m ² (ohne Aussparung) 16cm: 380kg/m ² (ohne Aussparung) 12cm: 288kg/m ² (ohne Aussparung)			
Beachten	immer Skizze beilegen/Aussparungen in lichten Weiten angeben			
Art.Nr.	Artikelbezeichnung	kg	Einh.	CHF
19.111111	Betonplatte Spezialanfertigung		m ²	120.00
19.111112	Zusätzliche Aussparung		Stk	50.00
19.135233	Transportanker CNS 15mm, versenkt einbetoniert		Stk	40.00

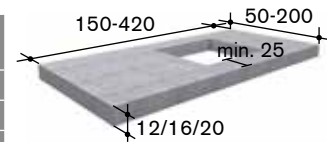

Waben- & Rundstabroste

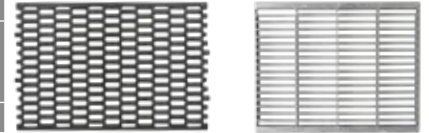

Transportanker



Hinweise

Geeignete Roste für Aussparungen in Betonplatte: Rundstabroste und Wabenroste im Abschnitt Rinderroste

Transportkosten: Tarif 1

SEITLICHE ABSCHLUSSWÄNDE FÜR LIEGEBOXEN

Einsatz	Stabile Abschlusswände bei Zwischengängen in Rinder-Laufställen			
Elementgewicht	199kg/m ²			
Montage	Anschlussarmierung (seitlich) mit Ortsbeton verbinden.			
Art.Nr.	Artikelbezeichnung	kg	Einh.	CHF
19.135230	Seitliche Abschlusswände 8cm für Liegeboxen, inkl. einer Transportankerhülse M16 einbetoniert	199.0	m ²	85.00
19.135234	Seitliche Liegeboxen-Abschlusswand 10cm, abgerundet links, inkl. einer Transportankerhülse M16 einbetoniert	240.0	m ²	95.00
19.135235	Seitliche Liegeboxen-Abschlusswand 10cm, abgerundet rechts, inkl. einer Transportankerhülse M16 einbetoniert	240.0	m ²	95.00

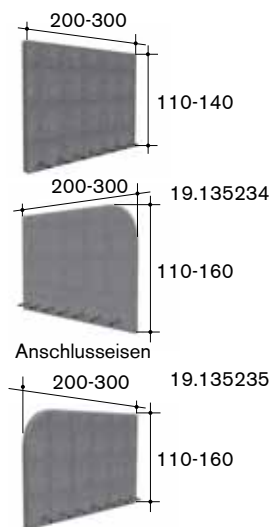

Anschlussisen

Anschlussisen

Optionen für seitliche Abschlusswände für Liegeboxen

Art.Nr.	Artikelbezeichnung	kg	Einh.	CHF
19.135231	Transportankerhülse M16 einbetoniert		Stk	24.00
19.135232	Seilschlaufe zu Transportanker M16		Stk	13.00

Transportkosten: Tarif 1

UNTERZUGSBALKEN FÜR SCHAUFELRÜHRWERK

Art.Nr.	Artikelbezeichnung	kg	Einh.	CHF
19.252030	Unterzugsbalken für Schaufelrührwerk, H:30cm, B: 25cm, L: 180cm M12 Transportankerhülse einbetoniert	164.0	Stk	188.00

Hinweise

Befestigung: 2 Bolzenankergarnituren pro Element

Optionen für Unterzugsbalken für Schaufelrührwerk

Art.Nr.	Artikelbezeichnung	kg	Einh.	CHF
21.101630	Bolzenanker INOX, M12/180 mit grosser U-Scheibe M12 13/37/3mm		Gar	7.00

Transportkosten: Tarif 1

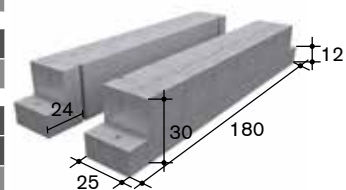

BETONUNTERZUGSBALKEN

Einsatz	Auflage für Betonroste			
Nutzlast	Auf Anfrage			
Elementhöhe	12-30cm			
Oberflächenbreite	10-24cm			
Elementlänge	150-350cm auf jedes Mass			
Art.Nr.	Artikelbezeichnung	kg	Einh.	CHF
19.101210	Unterzugsbalken HxB 12x10cm	24.0	Lfm	36.00
19.101413	Unterzugsbalken HxB 14x13cm	36.0	Lfm	38.00
19.101610	Unterzugsbalken HxB 16x10cm	32.0	Lfm	40.00
19.101614	Unterzugsbalken HxB 16x14cm	44.0	Lfm	41.00
19.101813	Unterzugsbalken HxB 18x13cm	46.0	Lfm	42.00
19.102014	Unterzugsbalken HxB 20x15cm	60.0	Lfm	44.00
19.102216	Unterzugsbalken HxB 22x16cm	70.0	Lfm	47.00
19.102520	Unterzugsbalken HxB 25x20cm	120.0	Lfm	60.00
19.103024	Unterzugsbalken HxB 30x24cm	172.0	Lfm	73.00

Transportkosten: Tarif 1

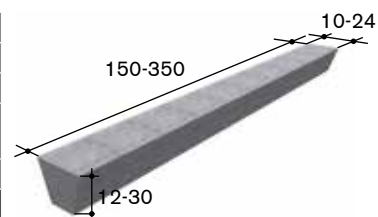

SCHIEBERENTWÄSSERUNGSRINNE AMMONIAKMINDERND

Einsatz	als Schieberführungsrinne für Fress- und Laufgänge.			
Beachten	Ideal mit Laufgangplatten			
BVET Nr.	12347			
Tech. Daten	Normelemente 4.00m			
Vorteile	Ammoniakmindernd, saubere und trockene Laufgänge.			
Montage	Streifenfundament nötig			
Art.Nr.	Artikelbezeichnung	kg	Einh.	CHF
19.650030	Entwässerungsrinne B: 50cm, H: 30cm mit 30mm Schlitz	245.0	Lfm	155.00
Zubehör				
Art.Nr.	Artikelbezeichnung	kg	Einh.	CHF
65.612060	Fugenmaterial Sikaflex PRO-3, 600ml	0.6	Stk	20.00
	Verbrauch: ca 1 Beutel à 600ml für 1 Fuge			

Transportkosten: Tarif 1

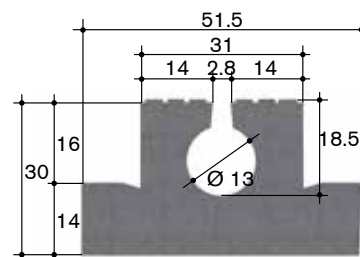

BETON

GUMMI

KUNSTSTOFF

METALL

BESCHICHTUNG

TRÄNKEN

LEUCHTMITTEL

BETONROSTE | SCHWEINE & KLEINTIERE

TYP 17/02 & TYP 17/05 OEKO-SCHLITZBODEN FÜR NEU- & UMBAUTEN

17/02	17/05	
2%	5%	Durchlass
42177	42178	BVET-Nr.
15mm	15mm	Schlitzbreite
145kg/m ²	140kg/m ²	Elementgewicht
Schweine ab 25kg, gilt als Festfläche	Schweine ab 25kg, gilt als Festfläche	Einsatzgebiet

Art. Nr. 2%	Art. Nr. 5%	Länge cm	1-29 CHF/Stk	30-49 CHF/Stk	50-99 CHF/Stk	100-199 CHF/Stk	200- CHF/Stk
11.170207	11.170507	70	43.00	42.00	36.00	33.00	31.00
11.170208	11.170508	80	43.00	42.00	36.00	33.00	31.00
11.170209	11.170509	90	43.00	42.00	36.00	33.00	31.00
11.170210	11.170510	100	43.00	42.00	36.00	33.00	31.00
11.170211	11.170511	110	45.00	44.00	39.00	37.00	35.00
11.170212	11.170512	120	49.00	47.00	43.00	39.00	37.00
11.170213	11.170513	130	54.00	51.00	45.00	43.00	41.00
11.170214	11.170514	140	57.00	55.00	48.00	46.00	44.00
11.170215	11.170515	150	60.00	57.00	52.00	49.00	47.00
11.170216	11.170516	160	64.00	61.00	56.00	53.00	51.00
11.170217	11.170517	170	69.00	66.00	59.00	56.00	54.00
11.170218	11.170518	180	72.00	69.00	62.00	59.00	57.00
11.170219	11.170519	190	75.00	73.00	65.00	62.00	60.00
11.170220	11.170520	200	79.00	76.00	68.00	65.00	63.00

Art.Nr.	Artikelbezeichnung	Einh.	CHF
11.199916	Zuschlag für Schlitzteilung, netto	Stk	190.00

Optionen für Typ 17/02 und Typ 17/05

Art.Nr.	Artikelbezeichnung	Einh.	CHF
11.199904	Abwurfschacht eingebaut CNS klein	Stk	172.00
10.199905	Lehrabänderung Auflagenhöhe pro Seite, netto	Stk	190.00
10.199901	Lehrabänderung spezial Mass, netto	Stk	190.00
10.199903	Schnittkosten in Breite, netto	Stk	100.00
10.100100	Filz für Auflage Betonroste 80/10mm	Lfm	0.80
10.199900	Aussparung in Betonrost	Stk	65.00

Typ 17/02 mit 2% Durchlass

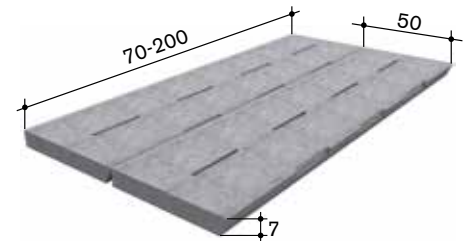

Achtung: Zuschlag für Schlitzteilung pro Mass beachten!

Typ 17/05 mit 5% Durchlass

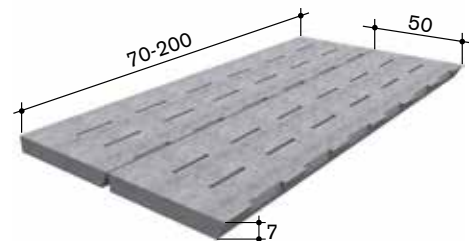

Achtung: Zuschlag für Schlitzteilung pro Mass beachten!

TYP 17/07 COMBI-SCHLITZBODEN

Schweine ab 25kg	Einsatzgebiet
kombinierbar mit Typ 7/18 oder 17/05 Oeko	Durchlass
42178/42047	BVET-Nr.
18mm	Schlitzbreite
~120kg/m ² je nach Schlitzteilung	Elementgewicht

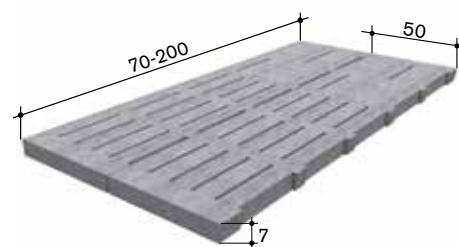

Achtung: Zuschlag für Schlitzteilung pro Mass beachten!

Art. Nr.	Länge cm	1-10 CHF/Stk	11-49 CHF/Stk	50-99 CHF/Stk	100-199 CHF/Stk	200- CHF/Stk
11.170707	70	47.00	43.00	36.00	35.00	33.00
11.170708	80	47.00	43.00	36.00	35.00	33.00
11.170709	90	47.00	43.00	36.00	35.00	33.00
11.170710	100	47.00	43.00	36.00	35.00	33.00
11.170711	110	50.00	46.00	40.00	39.00	37.00
11.170712	120	55.00	50.00	43.00	42.00	39.00
11.170713	130	60.00	55.00	48.00	46.00	44.00
11.170714	140	64.00	59.00	51.00	49.00	47.00
11.170715	150	67.00	61.00	55.00	52.00	50.00
11.170716	160	71.00	65.00	60.00	56.00	54.00
11.170717	170	77.00	71.00	63.00	60.00	58.00
11.170718	180	80.00	74.00	66.00	63.00	61.00
11.170719	190	84.00	78.00	69.00	66.00	64.00
11.170720	200	87.00	81.00	72.00	69.00	67.00

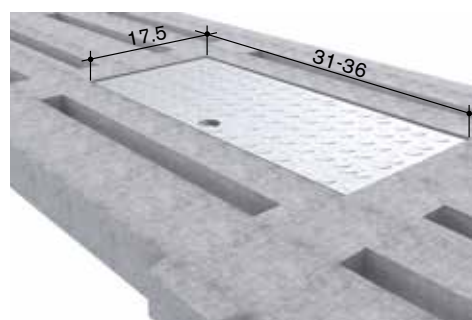

Art.Nr.	Artikelbezeichnung	Einh.	CHF
11.199916	Zuschlag für Schlitzteilung, netto	Stk	190.00

Optionen für Typ 17/07			
Art.Nr.	Artikelbezeichnung	Einh.	CHF
11.199904	Abwurfschacht eingebaut CNS klein	Stk	172.00
10.199905	Lehrabänderung Auflagenhöhe pro Seite, netto	Stk	190.00
10.199901	Lehrabänderung spezial Mass, netto	Stk	190.00
10.199903	Schnittkosten in Breite, netto	Stk	100.00
10.100100	Filz für Auflage Betonroste 80/10mm	Lfm	0.80
10.199900	Aussparung in Betonrost	Stk	65.00

BETON

GUMMI

KUNSTSTOFF

METALL

BESCHICHTUNG

TRÄNKEN

LEUCHTMITTEL

TYP 7/18

LANGSCHLITZ

Schweine ab 25kg	Einsatzgebiet
~14.5%	Durchlass
42047	BVET-Nr.
18mm (14mm auf Anfrage)	Schlitzbreite
105kg/m ²	Elementgewicht

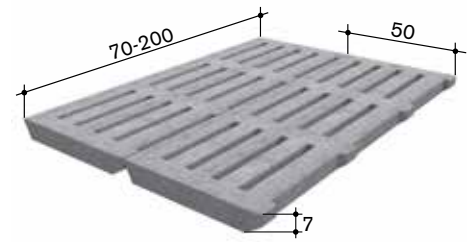

Art. Nr.	Länge cm	1-49 CHF/Stk	50-99 CHF/Stk	100-199 CHF/Stk	200-299 CHF/Stk	300- CHF/Stk
11.171807	70	41.00	35.00	31.00	29.00	28.00
11.171808	80	41.00	35.00	31.00	29.00	28.00
11.171809	90	41.00	35.00	31.00	29.00	28.00
11.171810	100	41.00	35.00	31.00	29.00	28.00
11.171811	110	42.00	38.00	33.00	31.00	30.00
11.171812	120	44.00	40.00	35.00	33.00	32.00
11.171813	130	47.00	43.00	38.00	35.00	33.00
11.171814	140	50.00	46.00	41.00	38.00	36.00
11.171815	150	54.00	49.00	43.00	40.00	38.00
11.171816	160	57.00	52.00	46.00	42.00	40.00
11.171817	170	61.00	55.00	49.00	45.00	43.00
11.171818	180	65.00	59.00	52.00	47.00	45.00
11.171819	190	69.00	63.00	56.00	51.00	49.00
11.171820	200	72.00	66.00	60.00	53.00	51.00

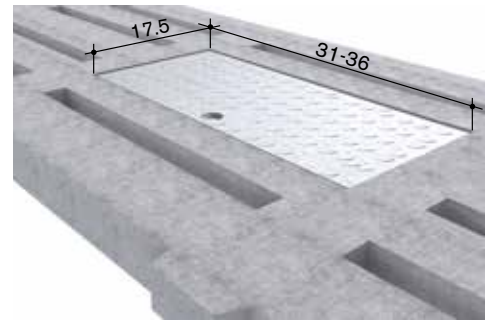

Optionen für Typ 7/18

Art.Nr.	Artikelbezeichnung	Einh.	CHF
11.199904	Abwurfschacht eingebaut CNS klein	Stk	172.00
10.199905	Lehrabänderung Auflagenhöhe pro Seite, netto	Stk	190.00
10.199901	Lehrabänderung spezial Mass, netto	Stk	190.00
10.199900	Aussparung in Betonrost für Lüftungen. Saugrohre usw.	Stk	65.00
10.199903	Schnittkosten in Breite, netto	Stk	100.00
10.100100	Filz für Auflage Betonroste 80/10mm	Lfm	0.80
10.199900	Aussparung in Betonrost	Stk	65.00

TYP 12/18

QUERSCHLITZ

Schweine ab 25kg	Einsatzgebiet
~13,5%	Durchlass
42047	BVET-Nr.
18mm	Schlitzbreite
140kg/m ²	Elementgewicht

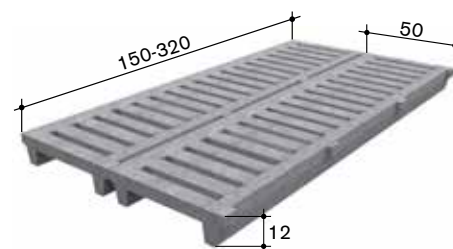

Art. Nr.	Länge cm	1-19 CHF/Stk	20-49 CHF/Stk	50-99 CHF/Stk	100-199 CHF/Stk	200- CHF/Stk
11.121815	150	69.00	63.00	56.00	50.00	46.00
11.121816	160	73.00	67.00	59.00	53.00	49.00
11.121817	170	76.00	71.00	62.00	57.00	53.00
11.121818	180	80.00	75.00	66.00	61.00	57.00
11.121819	190	83.00	78.00	71.00	64.00	60.00
11.121820	200	86.00	81.00	74.00	68.00	64.00
11.121821	210	91.00	85.00	77.00	71.00	67.00
11.121822	220	96.00	90.00	81.00	74.00	70.00
11.121823	230	100.00	94.00	84.00	79.00	75.00
11.121824	240	104.00	98.00	89.00	83.00	79.00
11.121825	250	109.00	102.00	92.00	86.00	82.00
11.121826	260	114.00	105.00	95.00	89.00	85.00
11.121827	270	118.00	108.00	99.00	92.00	88.00
11.121828	280	121.00	111.00	102.00	95.00	91.00
11.121829	290	126.00	116.00	106.00	98.00	94.00
11.121830	300	130.00	121.00	110.00	102.00	98.00
11.121831	310	134.00	125.00	113.00	106.00	102.00
11.121832	320	138.00	129.00	118.00	112.00	108.00

Nutzlasten (bei Radabdruck von 30x40cm und Radabstand von 180cm)

Längen cm	Achslast kg	Punktlast kg	Rostauflage cm
150-190	3300	1800	8.00
200-240	2500	1500	10.00
250-290	1900	1200	10.00
300-320	1400	950	10.00

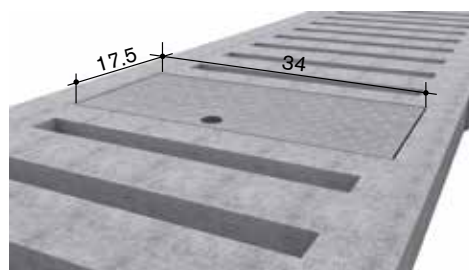

Optionen für Typ 12/18

Art.Nr.	Artikelbezeichnung	Einh.	CHF
11.199904	Abwurfschacht eingebaut CNS klein	Stk	172.00
10.199905	Lehrabänderung Auflagenhöhe pro Seite, netto	Stk	190.00
10.199901	Lehrabänderung spezial Mass, netto	Stk	190.00
10.199902	Schnittkosten in Länge, netto	Stk	100.00
10.100100	Filz für Auflage Betonroste 80/10mm	Lfm	0.80
10.199900	Aussparung in Betonrost	Stk	65.00

BETON

GUMMI

KUNSTSTOFF

METALL

BESCHICHTUNG

TRÄNKEN

LEUCHTMITTEL

TYP 20/18

QUERSCHLITZ

Schweine ab 25kg	Einsatzgebiet
~11%	Durchlass
42047	BVET-Nr.
18mm	Schlitzbreite
225kg/m ²	Elementgewicht

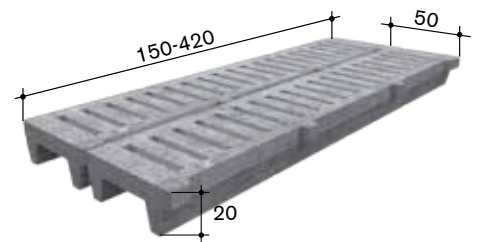

Art. Nr.	Länge cm	1-19 CHF/Stk	20-49 CHF/Stk	50-99 CHF/Stk	100-149 CHF/Stk	150- CHF/Stk
11.182015	150	90.00	84.00	79.00	74.00	70.00
11.182016	160	96.00	88.00	84.00	78.00	74.00
11.182017	170	99.00	92.00	88.00	83.00	78.00
11.182018	180	103.00	97.00	93.00	86.00	81.00
11.182019	190	108.00	100.00	96.00	89.00	83.00
11.182020	200	112.00	103.00	98.00	92.00	85.00
11.182021	210	117.00	108.00	101.00	94.00	88.00
11.182022	220	122.00	114.00	105.00	97.00	93.00
11.182023	230	127.00	119.00	109.00	101.00	97.00
11.182024	240	132.00	122.00	113.00	105.00	99.00
11.182025	250	138.00	127.00	118.00	110.00	103.00
11.182026	260	142.00	133.00	122.00	114.00	107.00
11.182027	270	147.00	138.00	128.00	118.00	110.00
11.182028	280	151.00	142.00	133.00	122.00	114.00
11.182029	290	156.00	147.00	138.00	129.00	119.00
11.182030	300	162.00	153.00	145.00	134.00	124.00
11.182031	310	169.00	158.00	150.00	140.00	130.00
11.182032	320	174.00	164.00	154.00	144.00	134.00
11.182033	330	179.00	169.00	158.00	148.00	139.00
11.182034	340	183.00	174.00	163.00	152.00	142.00
11.182035	350	187.00	179.00	168.00	156.00	146.00
11.182036	360	193.00	184.00	173.00	163.00	153.00
11.182037	370	199.00	189.00	179.00	169.00	159.00
11.182038	380	203.00	194.00	183.00	174.00	166.00
11.182039	390	209.00	201.00	187.00	179.00	171.00
11.182040	400	214.00	205.00	193.00	183.00	176.00
11.182041	410	219.00	211.00	200.00	189.00	181.00
11.182042	420	224.00	215.00	204.00	194.00	186.00

Nutzlasten (bei Radabdruck von 30x40cm und Radabstand von 180cm)			
Längen cm	Achslast kg	Punktlast kg	Rostauflage cm
150-220	7000	4000	8.00
230-290	6100	3500	10.00
300-320	5200	3000	10.00
330-360	4300	2400	12.00
370-400	3400	1800	12.00
410-420	2500	1500	12.00

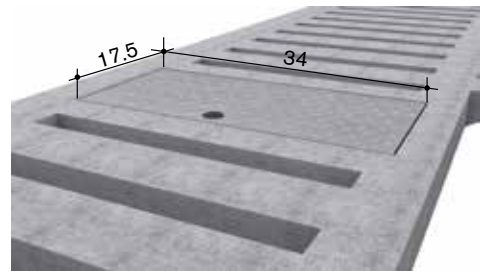

Optionen für Typ 20/18

Art.Nr.	Artikelbezeichnung	Einh.	CHF
11.199904	Abwurfschacht eingebaut CNS klein	Stk	172.00
10.199905	Lehrabänderung Auflagenhöhe pro Seite, netto	Stk	190.00
10.199901	Lehrabänderung spezial Mass, netto	Stk	190.00
10.199902	Schnittkosten in Länge, netto	Stk	100.00
10.100100	Filz für Auflage Betonroste 80/10mm	Lfm	0.80
10.199900	Aussparung in Betonrost	Stk	65.00

TYP 70/18 LOCHPLATTE

Schweine ab 25kg mit Einstreu	Einsatzgebiet
42137	BVET-Nr.
18mm	Lochbreite
150kg/m ²	Elementgewicht

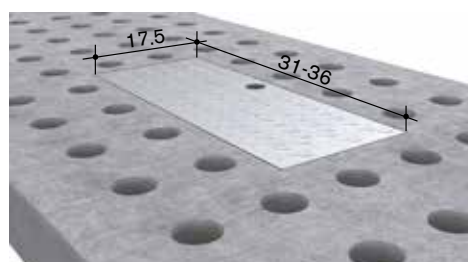
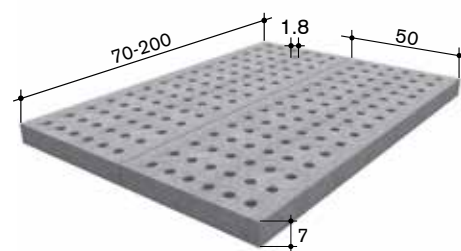

Art. Nr.	Länge cm	1-29 CHF/Stk	30-49 CHF/Stk	50-99 CHF/Stk	100- CHF/Stk
11.177007	70	43.00	41.00	36.00	33.00
11.177008	80	43.00	41.00	36.00	33.00
11.177009	90	43.00	41.00	36.00	33.00
11.177010	100	43.00	41.00	36.00	33.00
11.177011	110	46.00	44.00	40.00	37.00
11.177012	120	50.00	48.00	43.00	39.00
11.177013	130	55.00	52.00	47.00	43.00
11.177014	140	58.00	56.00	50.00	46.00
11.177015	150	61.00	58.00	54.00	49.00
11.177016	160	65.00	62.00	58.00	53.00
11.177017	170	70.00	67.00	61.00	56.00
11.177018	180	73.00	70.00	64.00	59.00
11.177019	190	77.00	74.00	67.00	62.00
11.177020	200	80.00	77.00	70.00	65.00

Optionen für Typ 70/18			
Art.Nr.	Artikelbezeichnung	Einh.	CHF
11.199904	Abwurfschacht eingebaut CNS klein	Stk	172.00
10.199905	Lehrabänderung Auflagenhöhe pro Seite, netto	Stk	190.00
10.199901	Lehrabänderung spezial Mass, netto	Stk	190.00
10.199903	Schnittkosten in Breite, netto	Stk	100.00
10.100100	Filz für Auflage Betonroste 80/10mm	Lfm	0.80
10.199900	Aussparung in Betonrost	Stk	65.00

BETON

GUMMI

KUNSTSTOFF

METALL

BESCHICHTUNG

TRÄNKEN

LEUCHTMITTEL

TYP 5/9 LANGSCHLITZ

Abferkel- bucht	Einsatzgebiet
~7.5%	Durchlass
42138	BVET-Nr.
9mm	Schlitzbreite
90kg/m ²	Elementgewicht

Art. Nr.	Länge cm	1-19 CHF/Stk	20-49 CHF/Stk	50- CHF/Stk
11.150906	60	49.00	48.00	45.00
11.150907	70	49.00	48.00	45.00
11.150908	80	49.00	48.00	45.00
11.150909	90	51.00	50.00	47.00
11.150910	100	53.00	52.00	49.00
11.150911	110	55.00	54.00	52.00
11.150912	120	57.00	56.00	53.00
11.150913	130	59.00	58.00	55.00
11.150914	140	61.00	60.00	57.00
11.150915	150	63.00	62.00	61.00
11.150916	160	67.00	65.00	64.00

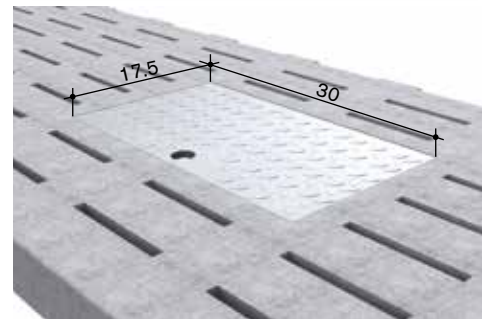
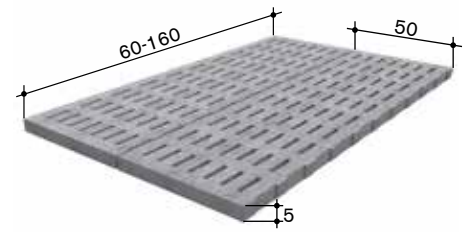

TYP 5/11 LANGSCHLITZ

Absetzferkel	Einsatzgebiet
~13.5%	Durchlass
42114	BVET-Nr.
11mm	Schlitzbreite
70kg/m ²	Elementgewicht

Art. Nr.	Länge cm	1-19 CHF/Stk	20-49 CHF/Stk	50- CHF/Stk
11.151107	70	43.00	41.00	38.00
11.151108	80	43.00	41.00	38.00
11.151109	90	46.00	43.00	39.00
11.151110	100	48.00	45.00	41.00
11.151111	110	51.00	47.00	44.00
11.151112	120	53.00	50.00	48.00
11.151113	130	56.00	54.00	52.00
11.151114	140	60.00	59.00	57.00
11.151115	150	64.00	63.00	61.00
11.151116	160	69.00	67.00	64.00

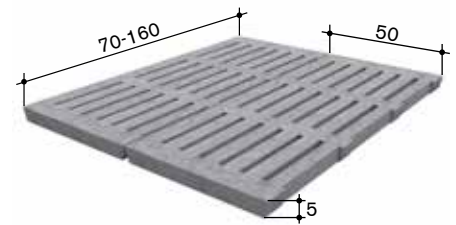

Optionen für Typ 5/11 und 5/9

Art.Nr.	Artikelbezeichnung	Einh.	CHF
11.199904	Abwurfschacht eingebaut CNS klein	Stk	172.00
10.199901	Lehrabänderung spezial Mass, netto	Stk	190.00
10.199903	Schnittkosten in Breite, netto	Stk	100.00
10.100100	Filz für Auflage Betonroste 80/10mm	Lfm	0.80
10.199900	Aussparung in Betonrost	Stk	65.00

Hinweise

Typ 5/9 mit Entmüstrinne = 11.1519...
gleicher Preis wie 5/9

TYP 5/50 BETONPLATTE

Kanalabdeckung/ Festboden	Einsatzgebiet
110kg/m ²	Elementgewicht

Art. Nr.	Länge cm	1-29 CHF/Stk	30-49 CHF/Stk	50-99 CHF/Stk	100- CHF/Stk
11.150006	60	40.00	34.00	32.00	30.00
11.150007	70	40.00	34.00	32.00	30.00
11.150008	80	40.00	34.00	32.00	30.00
11.150009	90	40.00	34.00	32.00	30.00
11.150010	100	40.00	34.00	32.00	30.00
11.150011	110	42.00	37.00	34.00	32.00
11.150012	120	45.00	39.00	37.00	34.00
11.150013	130	48.00	43.00	40.00	37.00
11.150014	140	52.00	46.00	43.00	40.00
11.150015	150	56.00	50.00	47.00	43.00
11.150016	160	60.00	54.00	50.00	46.00

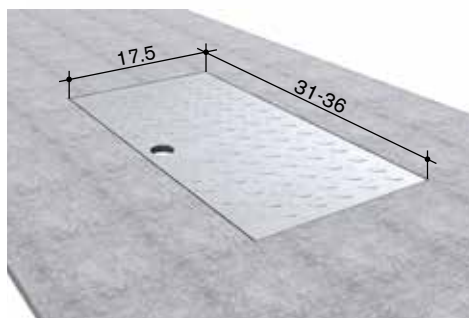
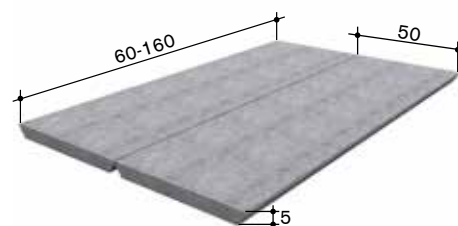

Optionen für Typ 5/50			
Art.Nr.	Artikelbezeichnung	Einh.	CHF
11.199904	Abwurfschacht eingebaut CNS klein	Stk	172.00
10.199901	Lehrabänderung spezial Mass, netto	Stk	190.00
10.199903	Schnittkosten in Breite, netto	Stk	100.00
10.100100	Filz für Auflage Betonroste 80/10mm	Lfm	0.80
10.199900	Aussparung in Betonrost	Stk	65.00

TYP 7/50 BETONPLATTE

Kanalabdeckung/ Festboden	Einsatzgebiet
160kg/m ²	Elementgewicht

Art. Nr.	Länge cm	1-29 CHF/Stk	30-49 CHF/Stk	50-99 CHF/Stk	100- CHF/Stk
11.170007	70	41.00	35.00	32.00	29.00
11.170008	80	41.00	35.00	32.00	29.00
11.170009	90	41.00	35.00	32.00	29.00
11.170010	100	41.00	35.00	32.00	29.00
11.170011	110	43.00	38.00	35.00	33.00
11.170012	120	47.00	41.00	39.00	35.00
11.170013	130	52.00	45.00	42.00	38.00
11.170014	140	54.00	49.00	44.00	41.00
11.170015	150	58.00	52.00	49.00	44.00
11.170016	160	62.00	55.00	52.00	48.00
11.170017	170	67.00	60.00	55.00	51.00
11.170018	180	71.00	64.00	59.00	54.00
11.170019	190	75.00	68.00	63.00	57.00
11.170020	200	77.00	71.00	66.00	60.00

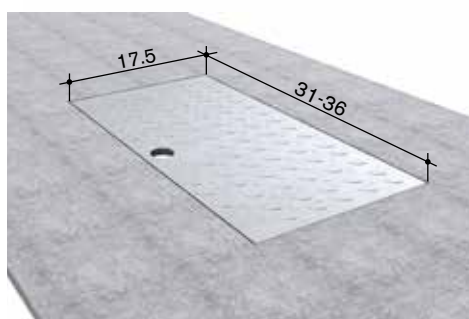
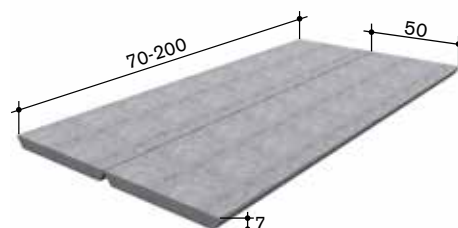

Optionen für Typ 7/50			
Art.Nr.	Artikelbezeichnung	Einh.	CHF
11.199904	Abwurfschacht eingebaut CNS klein	Stk	172.00
10.199905	Lehrabänderung Auflagenhöhe pro Seite, netto	Stk	190.00
10.199901	Lehrabänderung spezial Mass, netto	Stk	190.00
10.199902	Schnittkosten in Länge, netto	Stk	100.00
10.199903	Schnittkosten in Breite, netto	Stk	100.00
10.100100	Filz für Auflage Betonroste 80/10mm	Lfm	0.80
10.199900	Aussparung in Betonrost	Stk	65.00

BETON

GUMMI

KUNSTSTOFF

METALL

BESCHICHTUNG

TRÄNKEN

LEUCHTMITTEL

TYP 12/50 BETONPLATTE

Grubenabdeckung/ Festboden	Einsatzgebiet
200kg/m ²	Elementgewicht

Art. Nr.	Länge cm	1-19 CHF/Stk	20-49 CHF/Stk	50-99 CHF/Stk	100- CHF/Stk
11.120015	150	69.00	63.00	56.00	50.00
11.120016	160	73.00	67.00	59.00	53.00
11.120017	170	76.00	71.00	62.00	57.00
11.120018	180	80.00	75.00	66.00	61.00
11.120019	190	83.00	78.00	71.00	64.00
11.120020	200	86.00	81.00	74.00	68.00
11.120021	210	91.00	85.00	77.00	71.00
11.120022	220	96.00	90.00	81.00	74.00
11.120023	230	100.00	94.00	84.00	79.00
11.120024	240	104.00	98.00	89.00	83.00
11.120025	250	109.00	102.00	92.00	86.00
11.120026	260	114.00	105.00	95.00	89.00
11.120027	270	118.00	108.00	99.00	92.00
11.120028	280	121.00	111.00	102.00	95.00
11.120029	290	126.00	116.00	106.00	98.00
11.120030	300	130.00	121.00	110.00	102.00
11.120031	310	134.00	125.00	113.00	106.00
11.120032	320	138.00	129.00	118.00	112.00

Nutzlasten (bei Radabdruck von 30x40cm) und Radabstand von 180cm			
Längen cm	Achslast kg	Punktlast kg	Rostauflage cm
150-190	3300	1800	8.00
200-240	2500	1500	10.00
250-290	1900	1200	12.00
300-320	1400	950	12.00

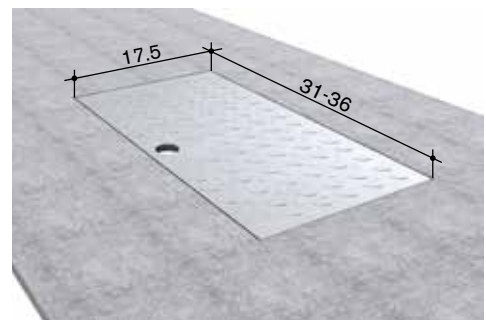
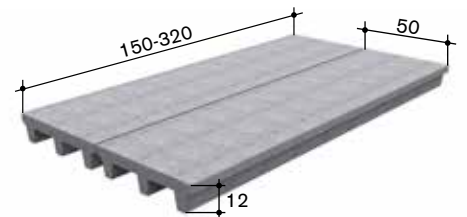

Optionen für Typ 12/50

Art.Nr.	Artikelbezeichnung	Einh.	CHF
11.199904	Abwurfschacht eingebaut CNS klein	Stk	172.00
10.199905	Lehrabänderung Auflagenhöhe pro Seite, netto	Stk	190.00
10.199901	Lehrabänderung spezial Mass, netto	Stk	190.00
10.199902	Schnittkosten in Länge, netto	Stk	100.00
10.199903	Schnittkosten in Breite, netto	Stk	100.00
10.100100	Filz für Auflage Betonroste 80/10mm	Lfm	0.80
10.199900	Aussparung in Betonrost	Stk	65.00

ZUBEHÖR ZU SCHWEINEROSTEN

Zum Einbetonieren in Betondeckel			
Art.Nr.	Artikelbezeichnung	Einh.	CHF
21.656031	Ersatz CNS Abwurfdeckel für Beton-Schweineroste Deckelmass: 31x17.5cm Lochmass: 32x18.5cm	Stk	65.00
21.656034	Ersatz CNS Abwurfdeckel für Beton-Schweineroste Deckelmass: 34x17.5cm Lochmass: 35x18.5cm	Stk	65.00
21.656036	Ersatz CNS Abwurfdeckel für Beton-Schweineroste Deckelmass: 36x17.5cm Lochmass: 37x18.5cm	Stk	65.00
21.656038	Ersatz CNS Abwurfdeckel für Beton-Schweineroste Deckelmass: 38x17.5cm Lochmass: 39x18.5cm	Stk	65.00
21.656040	Ersatz CNS Abwurfdeckel für Beton-Schweineroste Deckelmass: 40x17.5cm Lochmass: 41x18.5cm	Stk	65.00
10.100100	Filz für Auflage Betonroste 80/10mm	Lfm	0.80
10.100200	Kanthölzer als Unterlage	Stk	6.50
Für Lüftungen und Saugrohr			
10.199900	Aussparung in Betonrost	Stk	65.00

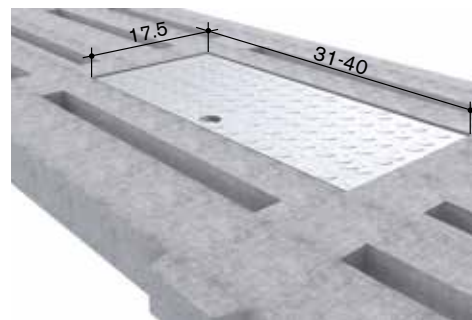

Nach Einlegen des Abwurfdeckels U-Profile leicht umschlagen (Auswurfsicherung).

BETON

GUMMI

KUNSTSTOFF

METALL

BESCHICHTUNG

TRÄNKEN

LEUCHTMITTEL

KANALELEMENTE | SCHWEINE & KLEINTIERE

SCHWEMMKANAL TYP 50

Einsatz	Schweineestall, Waschplatz, Auslauf			
Tech. Daten	Normelemente 4.00m, Endelemente 1.00-3.99m			
Montage	Infos für Baustellenvorbereitung, Montage & Tarife für Versetzen der Elementkanäle, siehe „Montageanleitung Schwemmkanäle“.			
Abdeckungen	Beton- und Metallroste			
Art.Nr.	Artikelbezeichnung	kg	Einh.	CHF
13.610250	Schwemmkanal Typ 50 mit integriertem Betonaufträger ohne Versetzen	250.0	Lfm	117.00

Transportkosten: Tarif 1

Optionen für Typ 50				
Art.Nr.	Artikelbezeichnung	kg	Einh.	CHF
13.610251	Endplatte Typ 50, inkl. Schrauben	40.0	Stk	69.00
13.659101	Zuschlag Endplatte vormontiert inkl. Kleber		Stk	51.00
21.605060	Schieber mit Holzrahmen B:50xH:60cm	13.0	Stk	200.00
65.612060	Fugenmaterial Sikaflex PRO-3, 600ml	0.6	Stk	20.00
	Verbrauch: ca 1 Beutel à 600ml für 1 Fuge			

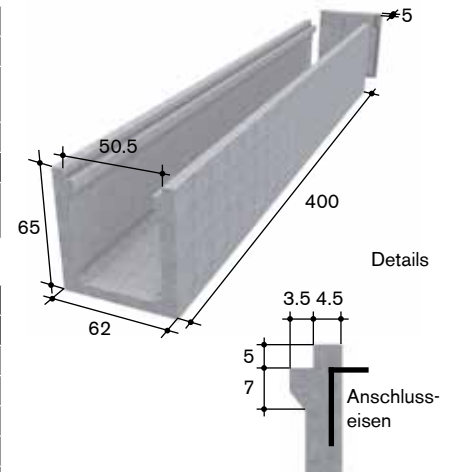

SCHWEMMKANAL TYP 80-S

Einsatz	Schweineestall, Auslauf, Waschplatz			
Tech. Daten	Normelemente 4.00m, Endelemente 1.00-3.99m			
Montage	Infos für Baustellenvorbereitung, Montage & Tarife für Versetzen der Elementkanäle, siehe „Montageanleitung Schwemmkanäle“.			
Abdeckungen	Beton-, Guss-, CNS-, Dreikant- und Kunststoffroste			
Art.Nr.	Artikelbezeichnung	kg	Einh.	CHF
13.611803	Schwemmkanal Typ 80-S mit integriertem Betonaufträger ohne Versetzen	320.0	Lfm	160.00

Transportkosten: Tarif 1

Optionen für Typ 80-S				
Art.Nr.	Artikelbezeichnung	kg	Einh.	CHF
13.611801	Endplatte Typ 80-S, inkl. Schrauben	50.0	Stk	86.00
13.659101	Zuschlag Endplatte vormontiert inkl. Kleber		Stk	51.00
65.612060	Fugenmaterial Sikaflex PRO-3, 600ml	0.6	Stk	20.00
	Verbrauch: ca 1 Beutel à 600ml für 1 Fuge			

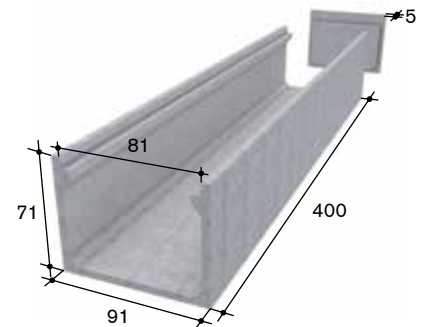

SCHWEMMKANAL TYP 100/95-S

Einsatz	Schweineestall, Waschplatz, Auslauf			
Tech. Daten	Normelemente 3.00m, Endelemente 1.00-3.99m			
Montage	Infos für Baustellenvorbereitung, Montage & Tarife für Versetzen der Elementkanäle, siehe „Montageanleitung Schwemmkanäle“.			
Abdeckungen	Beton-, Dreikant- und Kunststoffroste			
Art.Nr.	Artikelbezeichnung	kg	Einh.	CHF
13.611095	Elementkanal Typ 100/95S mit integriertem Betonaufträger ohne Versetzen	525.0	Lfm	203.00

Transportkosten: Tarif 1

Optionen für Typ 100/95-S				
Art.Nr.	Artikelbezeichnung	kg	Einh.	CHF
13.611097	Endplatte Typ 100/95S, inkl. Schrauben	140.0	Stk	125.00
13.659101	Zuschlag Endplatte vormontiert inkl. Kleber		Stk	51.00
65.612060	Fugenmaterial Sikaflex PRO-3, 600ml	0.6	Stk	20.00
	Verbrauch: ca 1 Beutel à 600ml für 1 Fuge			

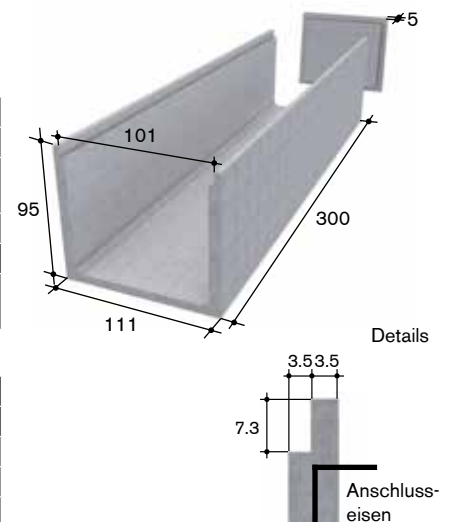

SCHWEMMKANAL TYP 100-S

Einsatz	Schweinehstall, Auslauf, Waschplatz			
Tech. Daten	Normelemente 4.00m, Endelemente 1.00-3.99m			
Montage	Infos für Baustellenvorbereitung, Montage & Tarife für Versetzen der Elementkanäle, siehe „Montageanleitung Schwemmkänäle“.			
Abdeckungen	Beton-, Guss-, CNS-, Dreikant- und Kunststoffroste			
Art.Nr.	Artikelbezeichnung	kg	Einh.	CHF
13.610013	Schwemmkanal Typ 100-S mit integriertem Betonaufleger ohne Versetzen	360.0	Lfm	180.00

Transportkosten: Tarif 1

Optionen für Typ 100-S				
Art.Nr.	Artikelbezeichnung	kg	Einh.	CHF
13.610011	Endplatte Typ 100-S, inkl. Schrauben	50.0	Stk	107.00
13.659101	Zuschlag Endplatte vormontiert inkl. Kleber		Stk	51.00
65.612060	Fugenmaterial Sikaflex PRO-3, 600ml	0.6	Stk	20.00
	Verbrauch: ca 1 Beutel à 600ml für 1 Fuge			

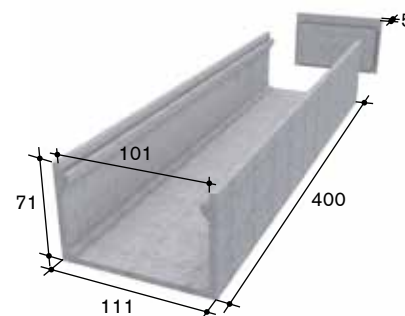

SCHWEMMKANAL TYP 120-S

Einsatz	Schweinehstall, Waschplatz, Auslauf			
Tech. Daten	Normelemente 4.00m, Endelemente 1.00-3.99m			
Montage	Infos für Baustellenvorbereitung, Montage & Tarife für Versetzen der Elementkanäle, siehe „Montageanleitung Schwemmkänäle“.			
Abdeckungen	Beton-, Dreikant- und Kunststoffroste			
Art.Nr.	Artikelbezeichnung	kg	Einh.	CHF
13.611123	Schwemmkanal Typ 120-S mit integriertem Betonaufleger ohne Versetzen	400.0	Lfm	207.00

Transportkosten: Tarif 1

Optionen für Typ 120-S				
Art.Nr.	Artikelbezeichnung	kg	Einh.	CHF
13.611121	Endplatte Typ 120-S, inkl. Schrauben	60.0	Stk	127.00
13.659101	Zuschlag Endplatte vormontiert inkl. Kleber		Stk	51.00
65.612060	Fugenmaterial Sikaflex PRO-3, 600ml	0.6	Stk	20.00
	Verbrauch: ca 1 Beutel à 600ml für 1 Fuge			

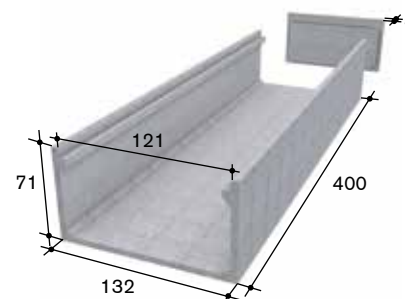

SCHWEMMKANAL TYP 150-S

Einsatz	Schweinehstall, Auslauf, Waschplatz			
Tech. Daten	Normelemente 3.00m, Endelemente 1.00-2.99m			
Montage	Infos für Baustellenvorbereitung, Montage & Tarife für Versetzen der Elementkanäle, siehe „Montageanleitung Schwemmkänäle“.			
Abdeckungen	Beton-, Dreikant- und Kunststoffroste			
Art.Nr.	Artikelbezeichnung	kg	Einh.	CHF
13.611134	Schwemmkanal Typ 150-S mit integriertem Betonaufleger ohne Versetzen	550.0	Lfm	255.00

Transportkosten: Tarif 1

Optionen für Typ 150-S				
Art.Nr.	Artikelbezeichnung	kg	Einh.	CHF
13.611136	Endplatte Typ 150-S, inkl. Schrauben	90.0	Stk	160.00
13.659101	Zuschlag Endplatte vormontiert inkl. Kleber		Stk	51.00
65.612060	Fugenmaterial Sikaflex PRO-3, 600ml	0.6	Stk	20.00
	Verbrauch: ca 1 Beutel à 600ml für 1 Fuge			

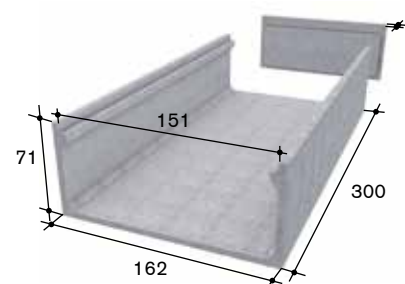

BETON

GUMMI

KUNSTSTOFF

METALL

BESCHICHTUNG

TRÄNKEN

LEUCHTMITTEL

ABFLUSSRINNEN

Einsatz	Vorplatzentwässerung, Festmiststall, Schubstangenentmistung, Waschplatz, Fahrсило- und Kompostieranlage				
Material	Polymer-Beton				
Elementhöhe	22cm				
Elementlänge	100cm				
Beachten	vor dem Einbau Abdeckungen einlegen				
Art.Nr.	Artikelbezeichnung	kg	Einh.	CHF	
53.620101	Jauche-Rinne 0 Höhe 220mm	26.0	Stk	79.00	

Optionen für Abflurrinnen

Art.Nr.	Artikelbezeichnung	kg	Einh.	CHF	
53.621119	Endstirnwand 150er Muffe eingebaut	2.0	Stk	54.00	
53.621120	Anfangs- und Endstirnwand	2.0	Stk	48.00	

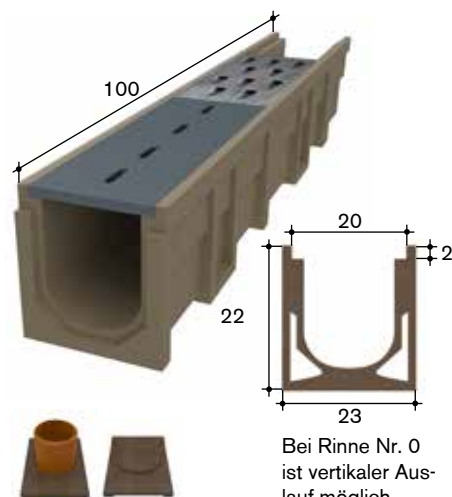

Bei Rinne Nr. 0 ist vertikaler Auslauf möglich.

ABDECKUNGEN ZU ABFLUSSRINNEN

Einsatz	Festmistplatz im Abferkelstall				
Art.Nr.	Artikelbezeichnung	kg	Einh.	CHF	
20.652050	Gussplatte Mittelschlitz 200x500mm	7.0	Stk	37.00	
20.622053	Gussrost 200x1000/9mm	15.0	Stk	77.00	



MUFFEN/AUSSPARUNGEN FÜR ALLE KANÄLE

Muffen als Spülstutzen oder Jaucheausläufe. Seitlich, vertikal oder in Endplatte					
Art.Nr.	Artikelbezeichnung	kg	Einh.	CHF	
13.659500	Muffe einbetoniert PVC Ø 125mm	0.0	Stk	45.00	
13.659515	Muffe einbetoniert PVC Ø 150mm	0.0	Stk	47.00	
13.659520	Muffe einbetoniert PVC Ø 200mm	0.0	Stk	49.00	
13.659525	Muffe einbetoniert PVC Ø 250mm	0.0	Stk	67.00	
13.659530	Muffe einbetoniert PVC Ø 300mm	0.0	Stk	89.00	
13.659540	Muffe einbetoniert PVC Ø 400mm	0.0	Stk	139.00	
13.659550	Muffe einbetoniert PVC Ø 500mm	0.0	Stk	228.00	
Als Verschlussstopfen für vertikalen Auslauf					
Art.Nr.	Artikelbezeichnung	kg	Einh.	CHF	
53.620300	Güllenstopfen Ø 300	17.5	Stk	72.00	
13.659600	Aussparung in Schwemmkanal		Stk	43.00	
13.659601	Spez. Auflagenhöhe	0.0	Lfm	7.00	

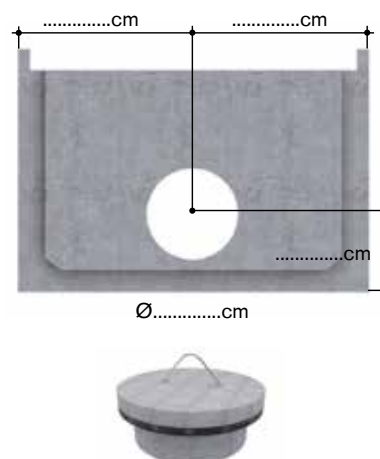

ENTWÄSSERUNGSRINNEN

Einsatz	Platzentwässerungen im Innen- und Aussenbereich				
Material	Kunststoff				
Beachten	vor dem Einbau Abdeckungen einlegen				
Art.Nr.	Artikelbezeichnung	kg	Einh.	CHF	
53.800060	Entwässerungsrinne 100/6V, 100cm, Rostbreite 120mm, Höhe 49mm*		Stk	36.00	
53.800065	Entwässerungsrinne 50/6V, 50cm, Rostbreite 120mm, Höhe 49mm*		Stk	36.00	
53.800080	Entwässerungsrinne 100/8V, 100cm, Rostbreite 120mm, Höhe 89mm*		Stk	37.00	
53.800085	Entwässerungsrinne 100/8V, 50cm, Rostbreite 120mm, Höhe 89mm*		Stk	25.00	

Optionen für Entwässerungsrinnen

Art.Nr.	Artikelbezeichnung	kg	Einh.	CHF	
53.800500	Pressgitterrost MW30/10, 100cm Belastungskategorie A15*		Stk	60.00	
53.800505	Pressgitterrost MW30/10, 50cm Belastungskategorie A15*		Stk	42.00	

*Spezielle Lieferfristen beachten

53.800060 / 53.800065



53.800080 / 53.800085



GÜLLENSTOPFEN

Einsatz	Stopfen für vertikalen Auslauf in Jauchekanälen passend auf 150/200/250/300mm PVC Rohr			
Eigenschaften	<ul style="list-style-type: none"> • Sicheres Abdichten durch integrierten Dichtungsring • Fester Sitz aufgrund von hohem Eigengewicht • Gute Erreichbarkeit durch grossen eingegossenen CNS-Bügel • Beständig gegen Ammoniak 			
Art.Nr.	Artikelbezeichnung	kg	Einh.	CHF
53.620150	Güllenstopfen Ø 150	5.0	Stk	32.00
53.620200	Güllenstopfen Ø 200	7.5	Stk	38.00
53.620250	Güllenstopfen Ø 250	12.0	Stk	51.00
53.620300	Güllenstopfen Ø 300	17.5	Stk	72.00

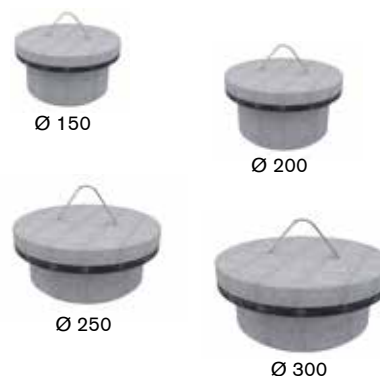

KANALSCHIEBER CNS

Art.Nr.	Artikelbezeichnung	kg	Einh.	CHF
21.603065	Schieber mit Holzrahmen B:30xH:65cm	10.0	Stk	145.00
21.604065	Schieber mit Holzrahmen B:40xH:65cm	11.0	Stk	165.00
21.605065	Schieber mit Holzrahmen B:50xH:65cm	13.0	Stk	195.00
21.606565	Schieber mit Holzrahmen B:65xH:65cm	14.0	Stk	242.00
21.607565	Schieber mit Holzrahmen B:75xH:65cm	16.0	Stk	265.00
21.608565	Schieber mit Holzrahmen B:85xH:65cm	17.0	Stk	285.00

Optionen für Kanalschieber CNS und Kanalschieber Spezialmass

Art.Nr.	Artikelbezeichnung	kg	Einh.	CHF
21.601000	Zughaken zu Schieber		Stk	9.80
21.601010	Befestigungs-Set für Schieber komplett		Stk	14.00
21.606050	Zuschlag für Abdeckung CNS		Stk	34.00

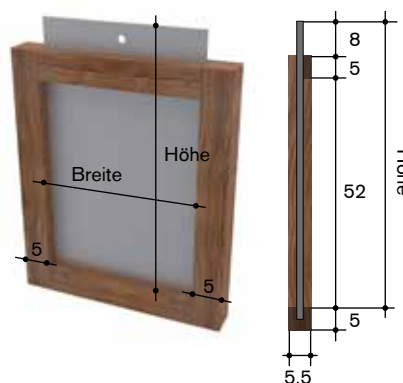

KANALSCHIEBER SPEZIALMASS

Beachten	Dimension beliebig wählbar. Maximale Grösse der Standardschieber (85x65cm) sollte jedoch nicht überschritten werden. Keine Garantiegewährleistung bei Überschreiten dieser Normen.			
Art.Nr.	Artikelbezeichnung	kg	Einh.	CHF
21.606000	Chromstahlblatt für Schieber spez. Mass BxH:		m2	390.00
21.608001	Eichenholzrahmen spez. Mass BxH (Lichtmasse):		Stk	115.00
21.608002	Eichenholzrahmen für Normschieber Masse 30/40/50cm		Stk	80.00
21.608003	Eichenholzrahmen für Normschieber Masse 65/75/85cm		Stk	105.00

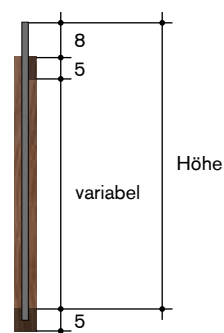

BETON

GUMMI

KUNSTSTOFF

METALL

BESCHICHTUNG

TRÄNKEN

LEUCHTMITTEL

FUTTERTRÖGE | SCHWEINE & KLEINTIERE

FUTTERTRÖGE FÜR SCHWEINE

Einsatz	Ferkel, Mastschweine, Zuchtsauen			
Beachten	Preiswerte Alternative zu CNS-Trögen			
Material	Polymer-Beton			
Art.Nr.	Artikelbezeichnung	kg	Einh.	CHF
50.513030	Schweinetrog TSH-30 offen 100cm	22.5	Stk	63.00
50.513010	Schweinetrog TSH-30A 1-seitig 100cm	23.9	Stk	68.00
50.510050	Einzeltrög T35-50 geschlossen 50cm	18.0	Stk	72.00
50.510060	Einzeltrög T35-60 geschlossen 60cm	19.8	Stk	81.00
50.510033	Ferkeltrög mit Kegel FTK-27	5.3	Stk	26.00

Optionen für Futtertröge für Schweine

Art.Nr.	Artikelbezeichnung	kg	Einh.	CHF
65.600600	Sikadur 31 Kleber normal, 1.2kg	1.2	Stk	34.20
	Gebinde à 1.2kg reicht für ca. 12 Fugen			

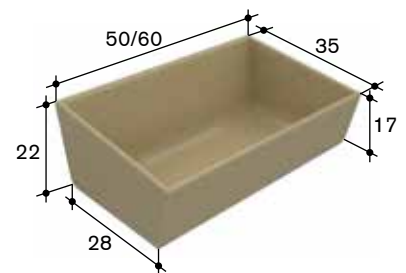
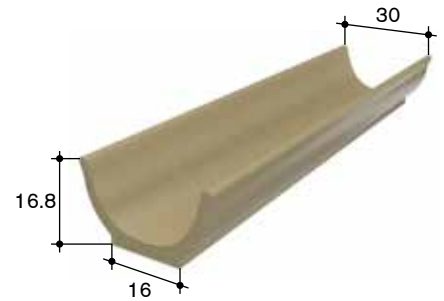

50.513008/50.513508



65.600600



TRENNWANDGITTER & SONSTIGE ELEMENTE | SCHWEINE & KLEINTIERE

T-STEHELEMENT FÜR KANÄLE

Einsatz	Elementkanalwände als flexibler Kanal im Schweinestall			
Elementlänge	1.00-4.00m			
Beachten	Kanalboden wird mit Ortsbeton ausgegossen, somit wird die gewünschte Kanalbreite erreicht			
Art.Nr.	Artikelbezeichnung	kg	Einh.	CHF
19.135205	T-Stehelement mit Stossfuge	400.0	Lfm	88.00
19.135210	T-Stehelement mit Stossfuge	415.0	m2	95.00
19.135215	T-Stehelement mit Stossfuge	440.0	m2	104.00
19.135220	Aussparung in T-Stehelement		Stk	60.00

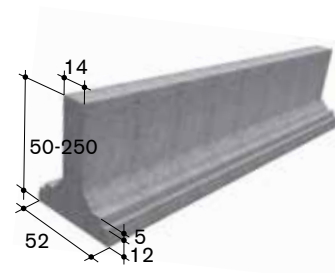

Hinweise

Achtung: Konditionen auf Anfrage!

Transportkosten: Tarif 2

BETONTRENNWAND FÜR KANÄLE

Einsatz	Trennwände für Güllenkanäle			
Nutzlast	auf Anfrage			
Höhe	55cm/85cm			
Breite	26cm			
Länge	Normelemente 4.00m, Endelemente 2.00-4.50m			
Art.Nr.	Artikelbezeichnung	kg	Einh.	CHF
19.102655	Betontrennwand für Kanäle 26x55cm, mit Stossfuge	150.0	Lfm	63.00
19.102685	Betontrennwand für Kanäle 26x85cm, mit Stossfuge	210.0	Lfm	70.00

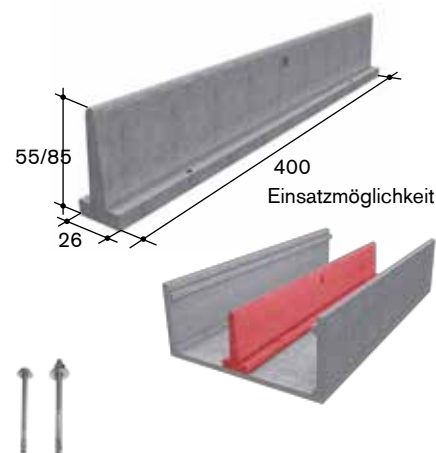

Hinweise

Befestigung: 4 Bolzenanker pro Element

Optionen für Betontrennwand

Art.Nr.	Artikelbezeichnung	kg	Einh.	CHF
21.101626	Bolzenanker INOX, M10/170 mit U-Scheibe M10 10.5/30/2.5mm	0.1	Gar	6.00

Transportkosten: Tarif 1

BETONPLATTE SPEZIALANFERTIGUNGEN

Einsatz	Jauchegrubenabdeckung mit Öffnung für Rührwerk, Jauchepumpe oder Ansaugschlauch			
Nutzlast	auf Anfrage			
Aussparung	mind. 25cm betonierte Fläche um Aussparung			
Höhe	12/16/20cm			
Breite	50-200cm			
Länge	150-420cm			
Gewicht	20cm: 500kg/m2, 16cm: 380kg/m2, 12cm: 288kg/m2 (alle ohne Aussparung)			
Beachten	immer Skizze beilegen/Aussparungen in lichten Weiten angeben			
Art.Nr.	Artikelbezeichnung	kg	Einh.	CHF
19.111111	Betonplatte Spezialanfertigung	275.0	m2	120.00
19.111112	Zusätzliche Aussparung	0.0	Stk	50.00
19.135233	Transportanker CNS 15mm, versenkt einbetoniert	0.0	Stk	40.00

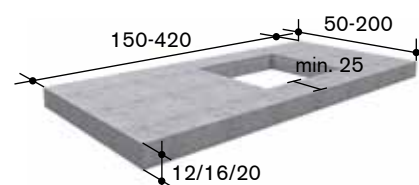

Schonlau Gussroste

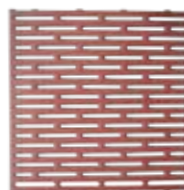

Transportanker



Hinweise

Geeignete Roste für Aussparungen in Betonplatte: Schonlauroste, siehe Abschnitt Schweineroeste

Transportkosten: Tarif 1

BETON

GUMMI

KUNSTSTOFF

METALL

BESCHICHTUNG

TRÄNKEN

LEUCHTMITTEL

WILLISAUER BETONWANDGITTER/PLATTEN

Einsatz	Umbauten, Auslauf, Vorplätze			
Elementhöhe	107cm (115cm max.)			
Elementlänge	100-420cm			
Dicke	6cm			
Beachten	Bei Bestellung Plan beilegen			
Art.Nr.	Artikelbezeichnung	kg	Einh.	CHF
19.107600	Betonwandgitter D6/107cm	135.0	Lfm	103.00
19.107700	Betonwandplatte D6/107cm	165.0	Lfm	103.00

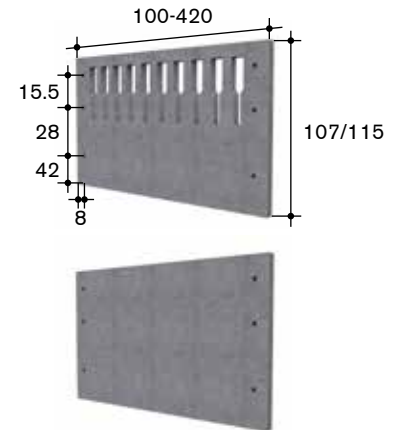

Optionen für Willisauer Betonwandgitter				
Art.Nr.	Artikelbezeichnung	kg	Einh.	CHF
19.107800	Lehrabänderung Schrägschnitt seitlich	0.0	Lfm	50.00
19.108000	Lehrabänderung Schrägschnitt Boden	0.0	Lfm	50.00

Transportkosten: Tarif 1

UNTERZUGSBALKEN FÜR SCHAUFELRÜHRWERK

Art.Nr.	Artikelbezeichnung	kg	Einh.	CHF
19.252030	Unterzugsbalken für Schaufelrührwerk, H:30cm, B: 25cm, L: 180cm M12 Transportankerhülse einbetoniert	164.0	Stk	188.00

Hinweise				
Befestigung: 2 Bolzenanker pro Element				

Optionen für Unterzugsbalken für Schaufelrührwerk				
Art.Nr.	Artikelbezeichnung	kg	Einh.	CHF
21.101630	Bolzenanker INOX, M12/180 mit grosser U-Scheibe M12 13/37/3mm	0.2	Gar	7.00

Transportkosten: Tarif 1

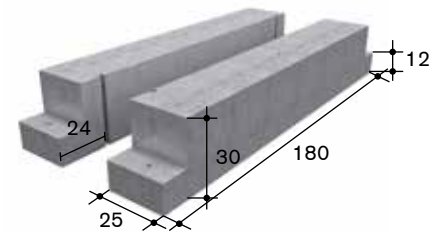

BETONUNTERZUGSBALKEN

Einsatz	Auflage für Betonroste			
Nutzlast	Auf Anfrage			
Elementhöhe	12-30cm			
Oberflächenbreite	10-24cm			
Elementlänge	150-350cm auf jedes Mass			
Art.Nr.	Artikelbezeichnung	kg	Einh.	CHF
19.101210	Unterzugsbalken HxB	24.0	Lfm	36.00
19.101413	Unterzugsbalken HxB	36.0	Lfm	38.00
19.101610	Unterzugsbalken HxB 16x10cm	32.0	Lfm	40.00
19.101614	Unterzugsbalken HxB 16x14cm	44.0	Lfm	41.00
19.101813	Unterzugsbalken HxB 18x13cm	46.0	Lfm	42.00
19.102014	Unterzugsbalken HxB 20x15cm	60.0	Lfm	44.00
19.102216	Unterzugsbalken HxB 22x16cm	70.0	Lfm	47.00
19.102520	Unterzugsbalken HxB 25x20cm	120.0	Lfm	60.00
19.103024	Unterzugsbalken HxB 30x24cm	172.0	Lfm	73.00

Transportkosten: Tarif 1

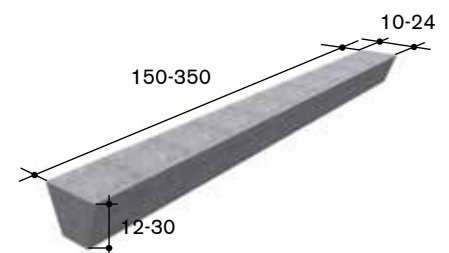

PFERDE-WC & SONSTIGE ELEMENTE | PFERDE

PFERDE-WC

Einsatz	Einzel- und Gruppenhaltung			
Material	Beton			
Besonderes	<ul style="list-style-type: none"> • mit integriertem Abfluss • mobil einsetzbar 			
Höhe	30cm			
Breite	150cm			
Länge	300cm			
Art.Nr.	Artikelbezeichnung	kg	Einh.	CHF
19.150300	Pferde-WC für Gruppenhaltung im Freilaufstall	1200.0	Stk	1300.00

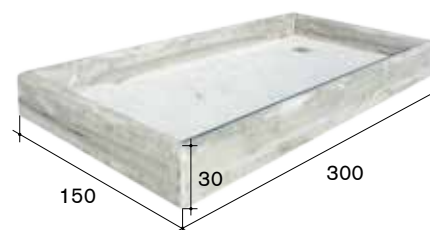

PADDOCK RANDABGRENZUNG

Einsatz	Randabgrenzung im Paddockbereich			
Art.Nr.	Artikelbezeichnung	kg	Einh.	CHF
19.102226	Abschlusselement L-Form für Liegeboxen 12.5x23x262cm	110.0	Stk	86.00
19.103026	Abschlusselement L-Form für Liegeboxen 15x30x262cm	170.0	Stk	135.00
19.119822	Bugelement gerundet mit Montage-Löcher BxHxL 10x20x262cm	108.0	Stk	72.00
19.103626	Abschlusselement L-Form für Liegeboxen 15x36x262cm	200.0	Stk	135.00

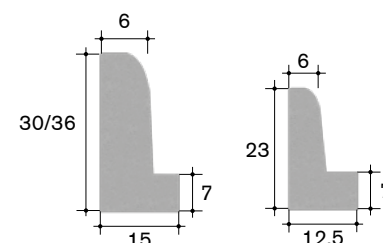

Lochmasse
Für 30cm/36cm Höhe

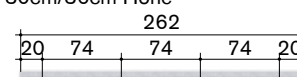

Lochmasse
Für 23cm Höhe

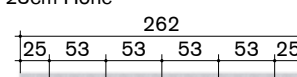

Hinweise	Befestigung: 2 Bolzenanker pro Element			
-----------------	--	--	--	--

Optionen für Paddock Randabgrenzung L-Form				
Art.Nr.	Artikelbezeichnung	kg	Einh.	CHF
19.199917	Schnittkosten für Abschlusselemente		Stk	25.00
21.101626	Bolzenanker INOX, M10/170 mit U-Scheibe M10 10.5/30/2.5mm	0.1	Gar	6.00
21.101630	Bolzenanker INOX, M12/180 mit grosser U-Scheibe M12 13/37/3mm	0.2	Gar	7.00
65.612060	Fugenmaterial Sikaflex PRO-3, 600ml	0.6	Stk	20.00
	Zum Abdichten und Kleben der Elemente. Empfehlung für Verbrauch: ca. 1 Stk. pro Element			

Transportkosten: Tarif 1



Lochmasse

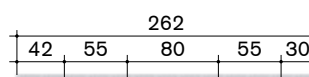

BETON

GUMMI

KUNSTSTOFF

METALL

BESCHICHTUNG

TRÄNKEN

LEUCHTMITTEL

BETONPLATTEN & SONSTIGE ELEMENTE | INDUSTRIE

TYP 5/50 BETONPLATTE

110kg/m ²		Elementgewicht			
Art. Nr.	Länge cm	1-29 CHF/Stk	30-49 CHF/Stk	50-99 CHF/Stk	100- CHF/Stk
11.150006	60	40.00	34.00	32.00	30.00
11.150007	70	40.00	34.00	32.00	30.00
11.150008	80	40.00	34.00	32.00	30.00
11.150009	90	40.00	34.00	32.00	30.00
11.150010	100	40.00	34.00	32.00	30.00
11.150011	110	42.00	37.00	34.00	32.00
11.150012	120	45.00	39.00	37.00	34.00
11.150013	130	48.00	43.00	40.00	37.00
11.150014	140	52.00	46.00	43.00	40.00
11.150015	150	56.00	50.00	47.00	43.00
11.150016	160	60.00	54.00	50.00	46.00

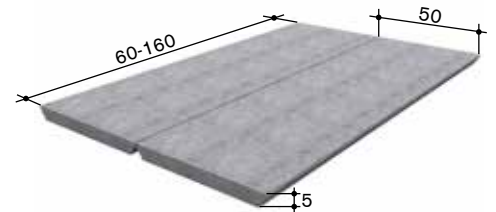

Optionen für Betonplatte 5/50			
Art.Nr.	Artikelbezeichnung	Einh.	CHF
10.199901	Lehrabänderung spezial Mass, netto	Stk	190.00
10.199902	Schnittkosten in Länge, netto	Stk	100.00
10.199903	Schnittkosten in Breite, netto	Stk	100.00

TYP 7/50 BETONPLATTE

160kg/m ²		Elementgewicht			
Art. Nr.	Länge cm	1-29 CHF/Stk	30-49 CHF/Stk	50-99 CHF/Stk	100- CHF/Stk
11.170007	70	41.00	35.00	32.00	29.00
11.170008	80	41.00	35.00	32.00	29.00
11.170009	90	41.00	35.00	32.00	29.00
11.170010	100	41.00	35.00	32.00	29.00
11.170011	110	43.00	38.00	35.00	33.00
11.170012	120	47.00	41.00	39.00	35.00
11.170013	130	52.00	45.00	42.00	38.00
11.170014	140	54.00	49.00	44.00	41.00
11.170015	150	58.00	52.00	49.00	44.00
11.170016	160	62.00	55.00	52.00	48.00
11.170017	170	67.00	60.00	55.00	51.00
11.170018	180	71.00	64.00	59.00	54.00
11.170019	190	75.00	68.00	63.00	57.00
11.170020	200	77.00	71.00	66.00	60.00

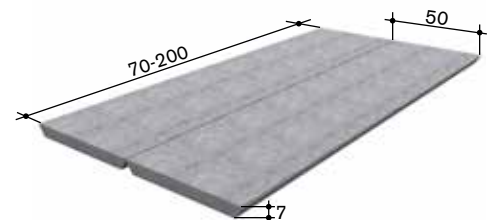

Optionen für Betonplatte 7/50			
Art.Nr.	Artikelbezeichnung	Einh.	CHF
10.199905	Lehrabänderung Auflagenhöhe pro Seite, netto	Stk	190.00
10.199901	Lehrabänderung spezial Mass, netto	Stk	190.00
10.199902	Schnittkosten in Länge, netto	Stk	100.00
10.199903	Schnittkosten in Breite, netto	Stk	100.00

TYP 12/50 BETONPLATTE

200kg/m ²	Elementgewicht
----------------------	-----------------------

Art. Nr.	Länge cm	1-19 CHF/Stk	20-49 CHF/Stk	50-99 CHF/Stk	100- CHF/Stk
11.120015	150	69.00	63.00	56.00	50.00
11.120016	160	73.00	67.00	59.00	53.00
11.120017	170	76.00	71.00	62.00	57.00
11.120018	180	80.00	75.00	66.00	61.00
11.120019	190	83.00	78.00	71.00	64.00
11.120020	200	86.00	81.00	74.00	68.00
11.120021	210	91.00	85.00	77.00	71.00
11.120022	220	96.00	90.00	81.00	74.00
11.120023	230	100.00	94.00	84.00	79.00
11.120024	240	104.00	98.00	89.00	83.00
11.120025	250	109.00	102.00	92.00	86.00
11.120026	260	114.00	105.00	95.00	89.00
11.120027	270	118.00	108.00	99.00	92.00
11.120028	280	121.00	111.00	102.00	95.00
11.120029	290	126.00	116.00	106.00	98.00
11.120030	300	130.00	121.00	110.00	102.00
11.120031	310	134.00	125.00	113.00	106.00
11.120032	320	138.00	129.00	118.00	112.00

Nutzlasten (bei Radabdruck von 30x40cm) und Radabstand von 180cm			
Längen cm	Achslast kg	Punktlast kg	Rostauflage cm
150-190	3300	1800	8.00
200-240	2500	1500	10.00
250-290	1900	1200	12.00
300-320	1400	950	12.00

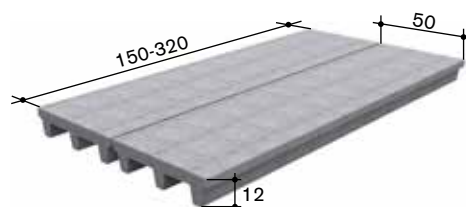

Optionen für Betonplatte 12/50			
Art.Nr.	Artikelbezeichnung	Einh.	CHF
10.199905	Lehrabänderung Auflagenhöhe pro Seite, netto	Stk	190.00
10.199901	Lehrabänderung spezial Mass, netto	Stk	190.00
10.199902	Schnittkosten in Länge, netto	Stk	100.00
10.199903	Schnittkosten in Breite, netto	Stk	100.00

TYP 16/50 BETONPLATTE

Quarzsand	Oberfläche
220kg/m ²	Elementgewicht

Art. Nr.	Länge cm	1-19 CHF/Stk	20-49 CHF/Stk	50-99 CHF/Stk	100-149 CHF/Stk	150- CHF/Stk
10.160015	150	86.00	77.00	71.00	65.00	62.00
10.160016	160	89.00	81.00	75.00	69.00	65.00
10.160017	170	92.00	85.00	79.00	73.00	69.00
10.160018	180	97.00	89.00	84.00	77.00	72.00
10.160019	190	102.00	94.00	88.00	82.00	76.00
10.160020	200	107.00	99.00	91.00	84.00	78.00
10.160021	210	112.00	104.00	96.00	88.00	83.00
10.160022	220	116.00	107.00	101.00	91.00	87.00
10.160023	230	121.00	113.00	105.00	96.00	91.00
10.160024	240	126.00	118.00	110.00	100.00	95.00
10.160025	250	132.00	124.00	115.00	104.00	99.00
10.160026	260	139.00	128.00	119.00	109.00	102.00
10.160027	270	143.00	133.00	123.00	113.00	106.00
10.160028	280	147.00	138.00	127.00	117.00	109.00
10.160029	290	152.00	143.00	133.00	123.00	114.00
10.160030	300	156.00	147.00	138.00	127.00	119.00
10.160031	310	160.00	151.00	143.00	133.00	123.00
10.160032	320	166.00	155.00	147.00	137.00	126.00

Nutzlasten (bei Radabdruck von 30x40cm) und Radabstand von 180cm			
Längen cm	Achslast kg	Punktlast kg	Rostauflage cm
150-200	5200	2600	8.00
210-220	3600	1800	10.00
230-260	3200	1600	10.00
270-290	2700	1300	10.00
300-320	2300	1100	10.00

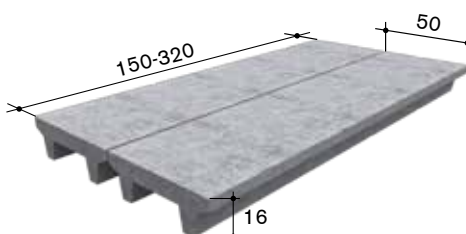

Optionen für Betonplatte 16/50			
Art.Nr.	Artikelbezeichnung	Einh.	CHF
10.199905	Lehrabänderung Auflagenhöhe pro Seite, netto	Stk	190.00
10.199901	Lehrabänderung spezial Mass, netto	Stk	190.00
10.199902	Schnittkosten in Länge, netto	Stk	100.00
10.199900	Aussparung in Betonrost	Stk	65.00

BETON

GUMMI

KUNSTSTOFF

METALL

BESCHICHTUNG

TRÄNKEN

LEUCHTMITTEL

TYP 20/100 BETONPLATTE

Quarzsand	Oberfläche
275kg/m ²	Elementgewicht

Art. Nr.	Länge cm	1-19 CHF/Stk	20-39 CHF/Stk	40-59 CHF/Stk	60- CHF/Stk
10.101015	150	173.00	156.00	142.00	137.00
10.101016	160	181.00	166.00	151.00	143.00
10.101017	170	190.00	176.00	156.00	151.00
10.101018	180	200.00	183.00	162.00	155.00
10.101019	190	210.00	190.00	167.00	162.00
10.101020	200	221.00	193.00	171.00	168.00
10.101021	210	231.00	202.00	180.00	177.00
10.101022	220	240.00	212.00	189.00	186.00
10.101023	230	252.00	222.00	198.00	195.00
10.101024	240	261.00	229.00	205.00	201.00
10.101025	250	271.00	238.00	219.00	213.00
10.101026	260	282.00	248.00	224.00	221.00
10.101027	270	292.00	259.00	233.00	230.00
10.101028	280	303.00	269.00	245.00	241.00
10.101029	290	314.00	280.00	255.00	251.00
10.101030	300	323.00	289.00	264.00	259.00
10.101031	310	332.00	299.00	271.00	267.00
10.101032	320	340.00	308.00	280.00	277.00
10.101033	330	350.00	316.00	289.00	284.00
10.101034	340	359.00	327.00	297.00	294.00
10.101035	350	369.00	334.00	304.00	301.00
10.101036	360	377.00	343.00	316.00	312.00
10.101037	370	388.00	353.00	326.00	322.00
10.101038	380	396.00	362.00	334.00	330.00
10.101039	390	405.00	370.00	344.00	338.00
10.101040	400	417.00	379.00	352.00	347.00
10.101041	410	424.00	388.00	361.00	357.00
10.101042	420	432.00	398.00	370.00	366.00

Nutzlasten (bei Radabdruck von 30x40cm) und Radabstand von 180cm			
Längen cm	Achslast kg	Punktlast kg	Rostauflage cm
200-220	8000	5000	10.00
230-260	7000	4500	10.00
270-290	6200	4000	10.00
300-320	5400	3500	10.00
330-360	4600	3000	12.00
370-400	3800	2500	12.00
410-420	3000	2000	12.00

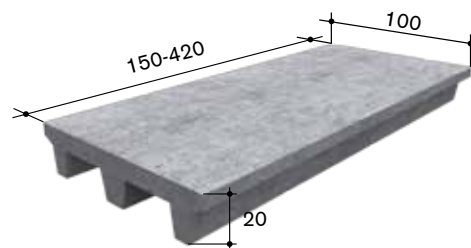

Optionen für Betonplatte 20/100

Art.Nr.	Artikelbezeichnung	Einh.	CHF
10.199905	Lehrabänderung Auflagenhöhe pro Seite, netto	Stk	190.00
10.199901	Lehrabänderung spezial Mass, netto	Stk	190.00
10.199900	Aussparung in Betonrost	Stk	65.00

PLATZENTWÄSSERUNGSRINNE

Einsatz	Ideal zur Platzentwässerung			
Tech. Daten	Normelemente 4.00m			
Montage	Streifenfundament nötig			
Art.Nr.	Artikelbezeichnung	kg	Einh.	CHF
19.650030	Entwässerungsrinne B: 50cm, H: 30cm mit 30mm Schlitz	245.0	Lfm	155.00
Zubehör				
Art.Nr.	Artikelbezeichnung	kg	Einh.	CHF
65.612060	Fugenmaterial Sikaflex PRO-3, 600ml	0.6	Stk	20.00
Verbrauch: ca 1 Beutel à 600ml für 1 Fuge				

Transportkosten: Tarif 1

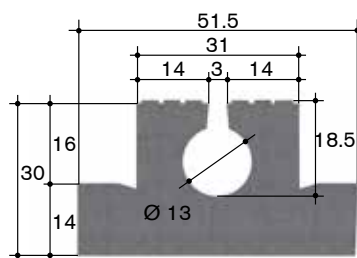

T-STEHELEMENT

Einsatz	Universell einsetzbar, z.B. als Parkplatzabgrenzung				
Elementlänge	1.00-4.00m				
Art.Nr.	Artikelbezeichnung	kg	Einh.	CHF	
19.135205	T-Stehelement mit Stossfuge	400.0	Lfm	88.00	
19.135210	T-Stehelement mit Stossfuge	415.0	m2	95.00	
19.135215	T-Stehelement mit Stossfuge	440.0	m2	104.00	
19.135220	Aussparung in T-Stehelement		Stk	60.00	

Hinweise
 Achtung: Konditionen auf Anfrage!
 Transportkosten: Tarif 2

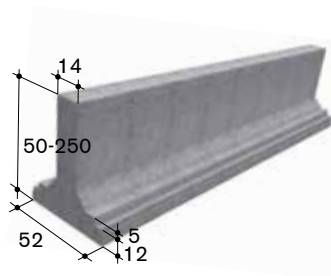

BETONTRENNWAND

Einsatz	Universell einsetzbar, z.B. als Parkplatzabgrenzung				
Nutzlast	auf Anfrage				
Höhe	55cm/85cm				
Breite	26cm				
Länge	Normelemente 4.00m, Endelemente 2.00-4.50m				
Art.Nr.	Artikelbezeichnung	kg	Einh.	CHF	
19.102655	Betontrennwand für Kanäle 26x55cm, mit Stossfuge	150.0	Lfm	63.00	
19.102685	Betontrennwand für Kanäle 26x85cm, mit Stossfuge	210.0	Lfm	70.00	

Hinweise
 Befestigung: 4 Bolzenanker pro Element

Optionen für Betontrennwand					
Art.Nr.	Artikelbezeichnung	kg	Einh.	CHF	
21.101626	Bolzenanker INOX, M10/170 mit U-Scheibe M10 10.5/30/2.5mm	0.1	Gar	6.00	

Transportkosten: Tarif 1

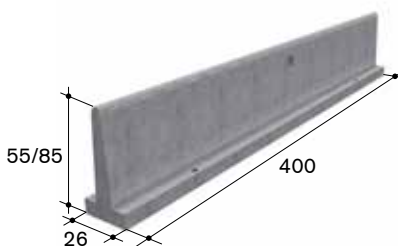

ABSCHLUSSELEMENT L-FORM

Einsatz	für jegliche Terrainabgrenzungen				
Art.Nr.	Artikelbezeichnung	kg	Einh.	CHF	
19.102226	Abschlusselement L-Form für Liegeboxen 12.5x23x262cm	110.0	Stk	86.00	
19.103026	Abschlusselement L-Form für Liegeboxen 15x30x262cm	170.0	Stk	135.00	
19.103626	Abschlusselement L-Form für Liegeboxen 15x36x262cm	200.0	Stk	135.00	

Hinweise
 Befestigung: 2 Bolzenanker pro Element

Optionen für Abschlusselement L-Form					
Art.Nr.	Artikelbezeichnung	kg	Einh.	CHF	
19.199917	Schnittkosten für Abschlusselemente		Stk	25.00	
21.101626	Bolzenanker INOX, M10/170 mit U-Scheibe M10 10.5/30/2.5mm		Gar	6.00	
21.101630	Bolzenanker INOX, M12/180 mit grosser U-Scheibe M12 13/37/3mm		Gar	7.00	
65.612060	Fugenmaterial Sikaflex PRO-3, 600ml	0.6	Stk	20.00	
	Zum Abdichten und Kleben der Elemente. Empfehlung für Verbrauch: ca. 1 Stk. pro Element				

Transportkosten: Tarif 1

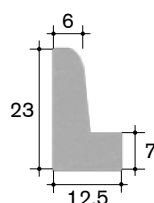

Lochmasse
Für 23cm Höhe

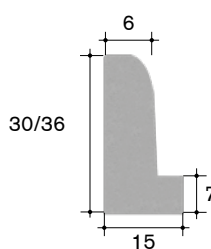
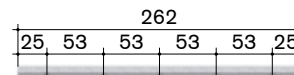

Lochmasse
Für 30cm/36cm Höhe

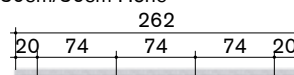

BETON

GUMMI

KUNSTSTOFF

METALL

BESCHICHTUNG

TRÄNKEN

LEUCHTMITTEL



GUMMI

GUMMI

KUNSTSTOFF

METALL

BESCHICHTUNG

TRÄNKEN

LEUCHTMITTEL

LAUFSTALL LIEGEMATTEN | RINDER

LIEGEMATTEN N-20/N25/N33 ENDLOS

Einsatz	Liegeboxenlaufstall mit freitragenden Bügeln. N-20 und N-25 eignen sich für männliche und weibliche Tiere. N-33 nur für weibliche.			
BVET-Nr.	N-20: Män.:BVET: 12312 / BTS: DLG-6090F Weibl.: BVET: 12255 / BTS: DLG-5439F N-25: Män.:BVET: 12313 / BTS: DLG-6090F Weibl.: BVET: 12263 / BTS: DLG-5439F N-33: Weibl.: BVET: 12302 / BTS: DLG-5934F			
Material	Neugummi mit Gewebeeinlage			
Besonderes	Exzellenter Liegekomfort dank verschieden hohen Noppen			
Mattendicke	N-20: 20mm N-25: 25mm N-33: 33mm			
Rollenlänge	50m			
Montage	Ca. 3 Schrauben pro Kuhplatz vorne			
Beachten	Zur Feuchtigkeitsbindung ist leichte Einstreu erforderlich. Untergrund muss ca. 4% Gefälle aufweisen. Dem Mattenwachstum ist durch eine korrekte Montage vorzubeugen. Die Liegefläche muss vollständig mit der Liegematte abgedeckt werden.			
Art.Nr.	Artikelbezeichnung	kg	Einh.	CHF
42.498120	Komfortbelag N-20, 120cm	14.4	Lfm	116.00
42.498145	Komfortbelag N-20, 145cm	17.4	Lfm	140.00
42.498160	Komfortbelag N-20, 160cm	19.2	Lfm	155.00
42.498180	Komfortbelag N-20, 185cm	22.2	Lfm	179.00
42.498200	Komfortbelag N-20, 200cm	24.0	Lfm	193.00
Art.Nr.	Artikelbezeichnung	kg	Einh.	CHF
42.499180	Komfortbelag N-25, 180cm	30.6	Lfm	182.00
Art.Nr.	Artikelbezeichnung	kg	Einh.	CHF
42.499190	Komfortbelag N-33, 190cm	32.0	Lfm	218.00

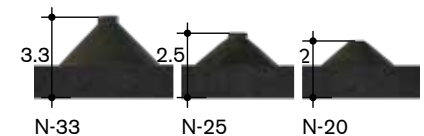
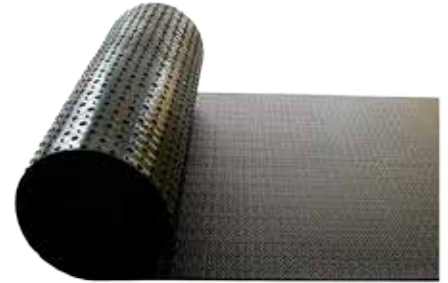

LIEGEMATTEN KIM LONGLINE

Einsatz	Liegeboxenlaufstall mit freitragenden Bügeln			
BVET-Nr.	BVET: 12303 / BTS: 6172			
Material	Gummi			
Besonderes	Das anschmiegsame, hochverschleißfeste Luftpolsterprofil schafft dauerhaft angenehmen Liegekomfort. Gefälle im hinteren Bereich.			
Mattendicke	30mm			
Rollenlänge	30m			
Montage	Ca. 3 Schrauben pro Kuhplatz vorne			
Beachten	Zur Feuchtigkeitsbindung ist leichte Einstreu erforderlich. Untergrund muss ca. 4% Gefälle aufweisen. Dem Mattenwachstum ist durch eine korrekte Montage vorzubeugen. Die Liegefläche muss vollständig mit der Liegematte abgedeckt werden.			
Art.Nr.	Artikelbezeichnung	kg	Einh.	CHF
42.487920	Rollenmatte KIM-Long-Line 120cm	24.2	Lfm	111.00
42.487945	Rollenmatte KIM-Long-Line 145cm	29.3	Lfm	119.00
42.487960	Rollenmatte KIM-Long-Line 160cm	32.3	Lfm	123.00
42.487970	Rollenmatte KIM-Long-Line 170cm*	34.3	Lfm	130.00
42.487983	Rollenmatte KIM-Long-Line 180cm	36.4	Lfm	138.00

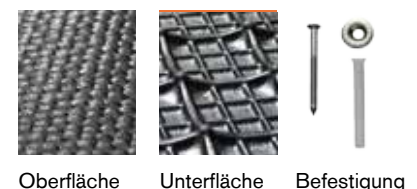

Optionen für KIM Longline				
Art.Nr.	Artikelbezeichnung	kg	Einh.	CHF
44.410000	Nageldübel 10x80 CNS inkl. U-Scheibe für Beton		Gar	1.50
44.410001	Nageldübel 10x120 CNS inkl. U-Scheibe für Gussasphalt		Gar	1.80
00.440000	Schnittkosten Zwischenlängen		Stk	17.00
00.450000	Schnittkosten in Längsrichtung		Lfm	12.00

* spezielle Lieferfristen beachten

LIEGEMATTEN KKM LONGLINE

Einsatz	Liegeboxenlaufstall mit freitragenden Bügeln			
BVET-Nr.	männliche Tiere BVET: 12293 / BTS: DLG-5876F weibliche Tiere BVET: 12240 / BTS: DLG-5925			
Material	Vollgummi			
Besonderes	Gefälle im hinteren Bereich fördert die Sauberkeit. Dichtlippen verringern die Verschmutzung der Unterseite.			
Mattendicke	30mm			
Montage	Ca. 3 Schrauben pro Kuhplatz vorne			
Beachten	Zur Feuchtigkeitsbindung ist leichte Einstreu erforderlich. Untergrund muss ca. 4% Gefälle aufweisen. Dem Mattenwachstum ist durch eine korrekte Montage vorzubeugen. Die Liegefläche muss vollständig mit der Liegematte abgedeckt werden.			
Art.Nr.	Artikelbezeichnung	kg	Einh.	CHF
42.485920	Rollenmatte KKM-Long-Line 120cm*	25.2	Lfm	150.00
42.485945	Rollenmatte KKM-Long-Line 145cm*	30.5	Lfm	179.00
42.485963	Rollenmatte KKM-Long-Line 163cm*	34.3	Lfm	185.00
42.485970	Rollenmatte KKM-Long-Line 170cm*	35.7	Lfm	193.00
42.485983	Rollenmatte KKM-Long-Line 183cm*	38.5	Lfm	207.00

* spezielle Lieferfristen beachten

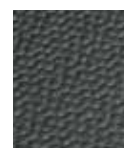

Oberfläche



Unterfläche



Befestigung

LIEGEMATTEN KKM EINZELMATTE

Einsatz	Liegeboxenlaufstall mit freitragenden Bügeln			
BVET-Nr.	BVET: 122861 / BTS: DLG-5859			
Material	Gummi			
Besonderes	Gefälle im hinteren Bereich fördert die Sauberkeit. Dichtlippen verringern die Verschmutzung der Unterseite.			
Mattendicke	30mm			
Montage	Ca. 3 Schrauben pro Kuhplatz vorne			
Beachten	Zur Feuchtigkeitsbindung ist leichte Einstreu erforderlich. Untergrund muss ca. 4% Gefälle aufweisen. Dem Mattenwachstum ist durch eine korrekte Montage vorzubeugen. Die Liegefläche muss vollständig mit der Liegematte abgedeckt werden.			
Art.Nr.	Artikelbezeichnung	kg	Einh.	CHF
42.485010	Einzelmatte KKM 110x183cm*	41.7	Stk	192.00
42.485015	Einzelmatte KKM 115x183cm*	43.6	Stk	201.00
42.485020	Einzelmatte KKM 120x183cm*	45.5	Stk	209.00
42.485025	Einzelmatte KKM 125x183cm*	47.4	Stk	218.00
42.485030	Einzelmatte KKM 130x183cm*	49.2	Stk	227.00

Optionen für KKM Matten

Art.Nr.	Artikelbezeichnung	kg	Einh.	CHF
44.410000	Nageldübel 10x80 CNS inkl. U-Scheibe für Beton		Gar	1.50
44.410001	Nageldübel 10x120 CNS inkl. U-Scheibe für Gussasphalt		Gar	1.80
00.440000	Schnittkosten Zwischenlängen		Stk	17.00
00.450000	Schnittkosten in Längsrichtung		Lfm	12.00



Oberfläche



Unterfläche



Befestigung

GUMMI

KUNSTSTOFF

METALL

BESCHICHTUNG

TRÄNKEN

LEUCHTMITTEL

LIEGEMATTEN KEW PLUS

Einsatz	Liegeboxenlaufstall mit freitragenden Bügeln			
BVET-Nr.	BVET: 12261 / BTS: DLG-5596F			
Material	Vollgummi mit Schaumstoff			
Besonderes	Deckmatte, Schaumstoffeinlage und Gummiunterlage haben ein Einheitsmass. Die unterschiedliche Boxenbreite wird durch die verschieden breiten T-Profile verändert.			
Mattendicke	60mm			
Montage	Ca. 3 Schrauben pro Kuhplatz vorne			
Art.Nr.	Artikelbezeichnung	kg	Einh.	CHF
42.486020	Einzelmatte KEWplus 120x183cm inkl. 1 T-Profil & Befestigungsschrauben*	83.4	Stk	363.00
42.486025	Einzelmatte KEWplus 125x183cm inkl. 1 T-Profil & Befestigungsschrauben*	86.9	Stk	374.00
42.486031	Einzelmatte KEWplus 131x183cm inkl. 1 T-Profil & Befestigungsschrauben (Stallplan nötig)*	90.4	Stk	389.00



T-profil

Querschnitt

LIEGEMATTEN GRÜNE MATTE

Einsatz	Gelenkschutzmatte für Anbindestall & Laufstall			
BVET-Nr.	BVET: 12208 / BTS: DLG-5679F			
Material	EVA- & Gummimischung			
Besonderes	Positive Eigenschaften zweier Grundstoffe: 1. EVA: Hautfreundlich, weniger Radiergummieffekt 2. Gummi: Stabilität und Dauerhaftigkeit • optimale Isolation • schnellste & einfachste Montage • Zuschnitt einfach möglich			
Mattendicke	28mm			
Montage	Variante 1: Einzelmatte mit genügend Abstand und kopfseitiger Befestigung, Langzeitwachstum muss beim Verlegen der Matten berücksichtigt werden. Variante 2: Matten im Puzzleverbund. Nach jedem zweiten Bügel mit U-Profil befestigen.			
Beachten	Zur Feuchtigkeitsbindung ist leichte Einstreu erforderlich. Untergrund muss ca. 4% Gefälle aufweisen. Dem Mattenwachstum ist durch eine korrekte Montage vorzubeugen. Die Liegefläche muss vollständig mit der Liegematte abgedeckt werden. Matten vor direkter Sonneneinstrahlung (UV) schützen. Bei Wachstum der Matte kann diese problemlos geschnitten werden.			
Art.Nr.	Artikelbezeichnung	kg	Einh.	CHF
42.520180	Grüne Matte 119x180/2.8cm 2-seitig verpuzzelt	22.0	Stk	178.00
42.520190	Grüne Matte 118x190/2.8cm 2-seitig verpuzzelt	22.8	Stk	198.00
42.521180	Grüne Matte 122x180/2.8cm	22.0	Stk	177.00
42.521190	Grüne Matte 125x190/2.8cm	23.8	Stk	199.00
42.520177	Grüne Matte 119x178/2.8cm 4-seitig verpuzzelt	21.0	Stk	170.00

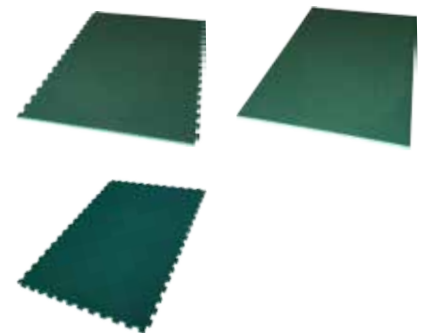

Oberfläche

Unterfläche

Befestigung

Optionen für grüne Matte				
Art.Nr.	Artikelbezeichnung	kg	Einh.	CHF
44.410000	Nagelübel 10x80 CNS inkl. U-Scheibe Verbrauch: 3 pro Matte und 7 pro Profil		Gar	1.50
42.520176	U-Profil CNS für Grüne Matte inkl. Befestigung		Stk	9.00

42.520176



KALKSTROH-/SANDTIEFBOXWABE

Einsatz	Einsatz in Tiefboxen			
BVET-Nr.	Für Kalkstrohwabe: BVET: 12352 / BTS: DLG-6394 Für Sandtiefboxwabe: BVET: 12353 / BTS: DLG-6402			
Material	Gummimischung			
Besonderes	<ul style="list-style-type: none"> • Kompaktes Liegebett • Kein Aufscharren des Einstreumaterials, dadurch strohsparend 			
Mattendicke	110mm			
Montage	Siehe Montageanleitung			
Art.Nr.	Artikelbezeichnung	kg	Einh.	CHF
42.151113	Kalkstroh/Sandtiefboxenwabe für Tiefboxen 113x151/11cm inkl. CNS Befestigungen	48.0	Stk	164.00

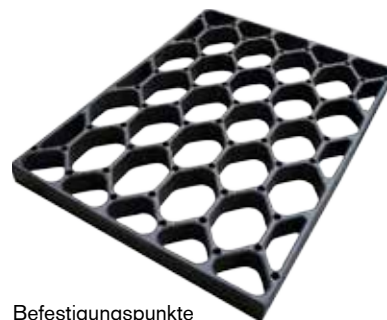

Befestigungspunkte

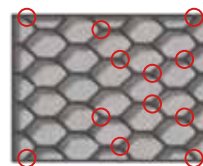

POLSTA

Einsatz	Einsatz in Tiefboxen			
Material	Neugummi			
Besonderes	Ersetzt die untere, dicke Einstreuschicht im schwer zu pflegenden Kopfbereich der Tiefbox.			
Art.Nr.	Artikelbezeichnung	kg	Einh.	CHF
42.151191	Tiefboxenkissen Typ POLSTA 110x91 cm inkl. 5 Rahmendübel 10x100mm und 4 Nageldübel 10x80mm	56.0	Stk	141.00



NATURFASER EINSTREU FÜR TIEFBOXEN

Einsatz	Einsatz in Tiefboxen			
BVET-Nr.	angemeldet			
Material	Gepresste Naturkokosfaser			
Besonderes	Die Fasern sind sehr abrasions- und feuchtebeständig, unempfindlich gegen Pilz- und bakteriellen Befall und isolierend, antistatisch und schwer entzündlich.			
Mattendicke	48mm			
Montage	Keine Befestigung notwendig, kann in die Tiefbox eingepasst werden.			
Beachten	Die Naturfasern müssen dick eingestreut werden. Sie dienen als Schutz vor dem Betonboden. Die Fasern werden sich mit dem Einstreu vermischen.			
Art.Nr.	Artikelbezeichnung	kg	Einh.	CHF
42.721200	Naturfaser Einstreu Typ COCO, gepresst 130x190/4.8cm	23.0	Stk	87.00



ECKSCHUTZ

Einsatz	Laufstall, Abkalbeboxen			
Material	Neugummi			
Art.Nr.	Artikelbezeichnung	kg	Einh.	CHF
42.200090	Eckschutz 90cm, aus Gummi Schenkel 12cm, inkl. Befestigung	3.0	Stk	21.70

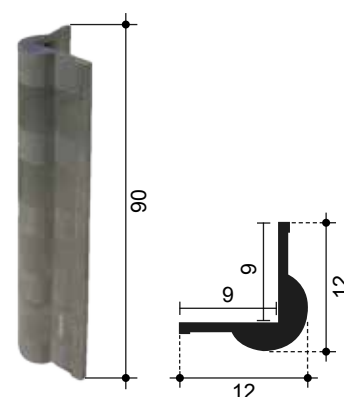

GUMMI

KUNSTSTOFF

METALL

BESCHICHTUNG

TRÄNKEN

LEUCHTMITTEL

GRÜNE ABKALBEMATTE

Einsatz	Abkalbebox			
BVET-Nr.	12331			
Material	EVA- & Gummimischung			
Besonderes	Isoliert optimal und ist dank EVA sehr hautfreundlich.			
Mattendicke	28mm			
Beachten	Matten vor direkter Sonneneinstrahlung (UV) schützen. Bei Wachstum der Matte kann diese problemlos geschnitten werden.			
Art.Nr.	Artikelbezeichnung	kg	Einh.	CHF
42.520177	Grüne Matte 119x178/2.8cm 4-seitig verpuzzelt	21.0	Stk	170.00

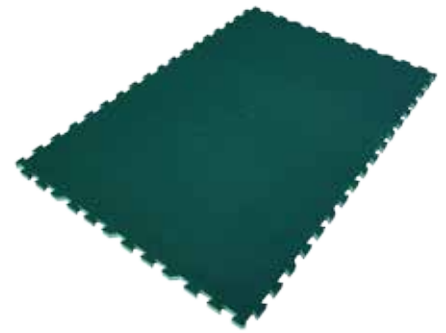

Oberfläche

Unterfläche

T-PROFIL UNIVERSELL EINSETZBAR

Einsatz	Verbindung zwischen Hochboxenmatten			
BVET-Nr.	12319			
Material	Neugummi			
Besonderes	Die Profile müssen unter dem Liegeboxenbügel montiert werden.			
Art.Nr.	Artikelbezeichnung	kg	Einh.	CHF
42.482012	T-Profil DB-T, zu Weichbettmatten 13.4x178cm/26mm	6.3	Stk	27.00
42.482013	T-Profil DB-T, zu Weichbettmatten 13.4x178cm/20mm	6.3	Stk	27.00
42.482014	T-Profil DB-T, zu Weichbettmatten 13.4x178cm/30mm	6.3	Stk	29.00

Optionen für T-Profil universell einsetzbar

Art.Nr.	Artikelbezeichnung	kg	Einh.	CHF
44.410001	Nageldübel 10x120 CNS inkl. U-Scheibe für Gussasphalt		Gar	1.80

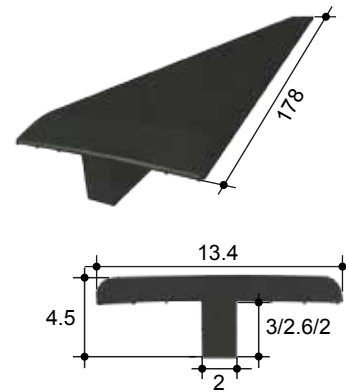

LAUFSTALL LAUFGANGMATTEN | RINDER

SOFTGRIP

Einsatz	Laufflächen für Rindvieh, Melkstand			
BVET-Nr.	Softgrip: 12325 Softgrip plus: 12361 Softgrip S plus: 12362			
Material	Neugummi			
Besonderes	Für Einsatz unter Schieber geeignet			
Mattendicke	24mm			
Mattengröße	Matten können passgenau nach Vorgaben produziert werden. Zuschnittsarbeiten entfallen. Bei Laufgangflächen wird in der Längsrichtung ein Zumass von ca. 50cm empfohlen			
Für stark begangene Flächen				
Art.Nr.	Artikelbezeichnung	kg	Einh.	CHF
44.499550	SOFTGRIP plus Laufgangbelag 24mm, inkl. CNS Befestigungen *	23.9	m2	66.00
44.499551	SOFTGRIP plus Laufgangbelag 24mm, inkl. CNS Befestigungen für Gussasphalt *	23.9	m2	73.00
Angepasst für Betonspalten				
Art.Nr.	Artikelbezeichnung	kg	Einh.	CHF
44.499660	SOFTGRIP-S plus 24mm an Spaltenböden angepasst, inkl. Befestigung*	19.0	m2	99.00
00.101030	Ausmessen & CAD-Zeichnung inkl. Kontrolle für Produktion		Pau	150.00

* spezielle Lieferfristen beachten

Ab Lager verfügbar				
Art.Nr.	Artikelbezeichnung	kg	Einh.	CHF
44.499157	SOFTGRIP plus Standard Laufgangbelag 24mm, 104x156cm, 4-seiten verpuzzelt, inkl. CNS Befestigungen	37.2	Stk	103.00

KURA MATTEN

Einsatz	Laufflächen für Rindvieh, Melkstand			
BVET-Nr.	Kura-P: 12241 profiKura: 12336 pedi-Kura: 12292			
Material	Neugummi			
Besonderes	Verbessert durch optimalen Weichheitsgrad die Rutschsicherheit. Im Neubau und zur Sanierung geeignet. Für Einsatz unter Schieber geeignet.			
Mattendicke	24mm			
Mattengröße	Laufgangbreite von 96cm bis 500cm in 2cm Schritten. Mattenlänge 125cm.			
Für stark begangene Flächen				
Art.Nr.	Artikelbezeichnung	kg	Einh.	CHF
44.496500	KURA P Puzzle-System*	23.7	m2	70.00
44.496540	profi-KURA P Puzzle-System*	24.4	m2	91.00
44.496520	pedi-KURA P Puzzle-System*	24.4	m2	127.00
Für Aussenbereich				
Art.Nr.	Artikelbezeichnung	kg	Einh.	CHF
44.496670	KURA Form SUN Puzzle-System*	19.5	m2	92.00
44.496680	profi-KURA SUN Puzzle-System*	21.0	m2	93.00

* spezielle Lieferfristen beachten

SOFTGRIP PLUS

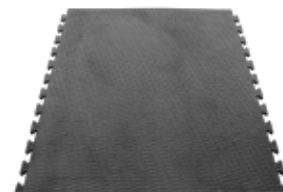

Oberfläche Unterfläche Befestigung

SOFTGRIP S PLUS



KURA P / profi-KURA / KURA SUN

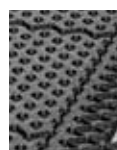
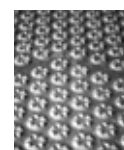

Oberfläche KURA P Oberfläche profi KURA P Unterfläche

pedi-KURA

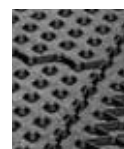
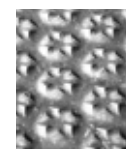
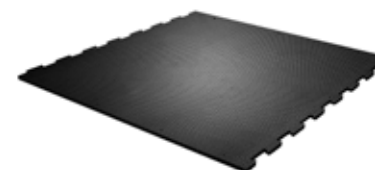

Oberfläche Unterfläche

GUMMI

KUNSTSTOFF

METALL

BESCHICHTUNG

TRÄNKEN

LEUCHTMITTEL

KARERA

Einsatz	Laufflächen für Rindvieh, Melkstand			
BVET-Nr.	12324			
Material	Neugummi			
Besonderes	Für Einsatz unter Schieber geeignet			
Mattendicke	24mm			
Mattengröße	2-seitig gepuzzelt: Länge 170cm x Breiten: 95cm - 130cm in 5cm Schritten. Puzzle an der Breite. 3-seitig gepuzzelt: Länge 170cm x Breiten: 37.5/47.5/52.5/57.5/62.5/92.5/97.5/102.5/107.5/ 117.5/122.5/127.5cm. Puzzle an der Breite und an einer Längsseite. 4-seitig gepuzzelt: Länge 170cm x Breite 125cm.			
Art.Nr.	Artikelbezeichnung	kg	Einh.	CHF
44.496400	KARERA P Puzzle-System*		m2	57.00

* spezielle Lieferfristen beachten

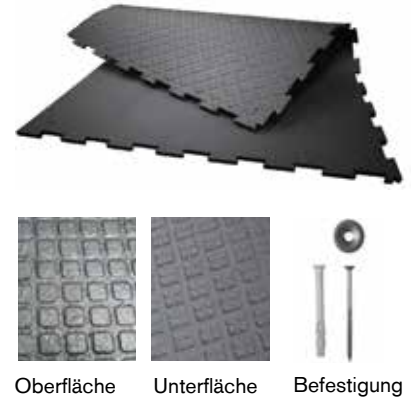

KURA S

Einsatz	Spaltenbodenauflage			
BVET-Nr.	12248			
Material	Neugummi			
Besonderes	Verbessert durch optimalen Weichheitsgrad die Rutschsicherheit. Im Neubau und zur Sanierung geeignet. Für Einsatz unter Schieber geeignet.			
Mattendicke	24mm			
Mattengröße	Matten können passgenau nach Vorgaben produziert werden. Zuschnittsarbeiten entfallen.			
Art.Nr.	Artikelbezeichnung	kg	Einh.	CHF
44.496200	KURA S Spaltenbodenauflage*	19.5	m2	104.00
44.496260	profi-KURA S Spaltenbodenauflage*	21.0	m2	153.00
00.101030	Ausmessen & CAD-Zeichnung inkl. Kontrolle für Produktion	0.0	Pau	150.00

* spezielle Lieferfristen beachten



LOSPA SWISS & EIGER

Einsatz	Spaltenbodenauflage in der Rindermast.			
BVET-Nr.	Lospa Swiss: 12193 Lospa Eiger: 12357			
Material	Neugummi			
Mattendicke	Lospa Swiss: 20mm / Lospa Eiger: 23 mm			
Besonderes	Verstärkte Oberfläche für hohe Belastungen. Verbesserte Rutschsicherheit.			
Mattengröße	Matten können passgenau nach Vorgaben produziert werden. Zuschnittsarbeiten entfallen.			
Art.Nr.	Artikelbezeichnung	kg	Einh.	CHF
44.496300	LOSPA swiss Spaltenbodenauflage für Mastvieh*	21.9	m2	131.00
44.496320	LOSPA Eiger Spaltenbodenauflage für Mastvieh* für Längsspalten mit 120-130mm Rastermass (Auftrittsbreite & Schlitzbreite)	22.0	m2	140.00
00.101030	Ausmessen & CAD-Zeichnung inkl. Kontrolle für Produktion		Pau	150.00

* spezielle Lieferfristen beachten



DIAMANT

Einsatz	Quergänge, Warteräume, Aussenplätze			
Material	Neugummi			
Besonderes	bietet sehr hohe Trittsicherheit			
Mattendicke	20mm			
Beachten	Wärmeausdehnung muss beim Verlegen berücksichtigt werden.			
Art.Nr.	Artikelbezeichnung	kg	Einh.	CHF
44.499100	Puzzlematte Diamant 100x100/2.0cm 4-seitig verpuzzelt, inkl. CNS Befestigungen	20.0	Stk	63.00

Optionen für Diamant und Softgrip

Art.Nr.	Artikelbezeichnung	kg	Einh.	CHF
44.410000	Nageldübel 10x80 CNS inkl. U-Scheibe		Gar	1.50

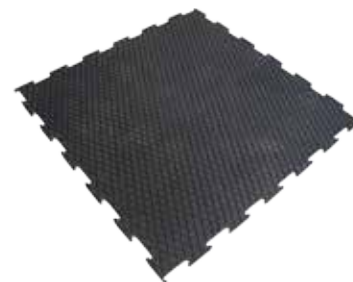

Oberfläche

Unterfläche

Befestigung

RIMA

Einsatz	Laufflächen für Rindvieh, Melkstand, Zwischengänge			
Material	Neugummi			
BVET-Nr.	Angemeldet			
Besonderes	Für Einsatz unter Schieber geeignet. Gewölbte Oberfläche mit ca. 4% Gefälle zur Rinne. Längsrillen sammeln ablaufende Flüssigkeit.			
Mattendicke	27mm			
Mattengrösse	Länge:125cm, Breite 96-425cm (verfügbar in 2cm Schritten)			
Beachten	Die Räumlippe muss auf die Rinnen im Gummiboden abgestimmt sein.			
Art.Nr.	Artikelbezeichnung	kg	Einh.	CHF
44.496800	Laufgangmatte RIMA mit Längsrillen verpuzzelt	25.00	m2	122.00

Optionen für Rima

Art.Nr.	Artikelbezeichnung	kg	Einh.	CHF
44.410000	Nageldübel 10x80 CNS inkl. U-Scheibe		Gar	1.50



Oberfläche

Unterfläche

Befestigung

ROLLENMATTE DIAMANT

Einsatz	Laufflächen für Rindvieh, Melkstand, Zwischengänge			
Material	Neugummi			
Mattendicke	14mm			
Beachten	Wärmeausdehnung muss beim Verlegen berücksichtigt werden. Matte nach dem Ausrollen setzen lassen.			
Art.Nr.	Artikelbezeichnung	kg	Einh.	CHF
40.465212	Rollenmatte Diamant 14mm 120cm	25.0	Lfm	75.00
40.465215	Rollenmatte Diamant 14mm 150cm	31.5	Lfm	94.00
40.465220	Rollenmatte Diamant 14mm 200cm	42.0	Lfm	125.00

Optionen für Rollenmatte Diamant

Art.Nr.	Artikelbezeichnung	kg	Einh.	CHF
44.410000	Nageldübel 10x80 CNS inkl. U-Scheibe		Gar	1.50
00.440000	Schnittkosten Zwischenlängen		Stk	17.00
00.450000	Schnittkosten in Längsrichtung		Lfm	12.00

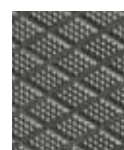

Oberfläche

Unterfläche

Befestigung

GUMMI

KUNSTSTOFF

METALL

BESCHICHTUNG

TRÄNKEN

LEUCHTMITTEL

ROLLENMATTE N15 SL

Einsatz	Laufflächen für Rindvieh, Melkstand				
BVET-Nr.	12254				
Material	Neugummi mit Gewebeeinlage				
Besonderes	Für Einsatz unter Schieber geeignet				
Mattendicke	15mm (18mm auf Anfrage)				
Beachten	Voraussetzung für einen problemlosen Einsatz ist, dass ein speziell für Gummiböden geeigneter Entmistungsschieber verwendet wird. Bei Schieberentmischung muss dieser sehr gut dem Gummi angepasst werden. Es dürfen keine hohen Druckbelastungen vom Schieber auf den Gummi einwirken. Die Beratung durch einen Schieberspezialisten wird empfohlen.				
Montage	Je nach Schieber wird nur aussen, ca. 10cm vom Mattenende, alle 100cm eine Schraube gesetzt. Bei der Mittelführung wird nicht geschraubt. Mattenanfang und -ende werden ebenfalls befestigt. Beim Verlegevorgang muss die Rollenmatte gestreckt werden.				
Art.Nr.	Artikelbezeichnung	kg	Einh.	CHF	
44.497100	Laufgangbelag N15 100cm*	12.0	Lfm	68.00	
44.497110	Laufgangbelag N15 110cm*	13.2	Lfm	74.00	
44.497120	Laufgangbelag N15 120cm*	14.4	Lfm	81.00	
44.497130	Laufgangbelag N15 130cm*	15.6	Lfm </td <td colspan="2">88.00</td>	88.00	
44.497140	Laufgangbelag N15 140cm*	16.8	Lfm	94.00	
44.497150	Laufgangbelag N15 150cm*	18.0	Lfm	101.00	
44.497160	Laufgangbelag N15 160cm*	19.2	Lfm	108.00	
44.497170	Laufgangbelag N15 170cm*	20.4	Lfm	114.00	
44.497180	Laufgangbelag N15 180cm*	21.6	Lfm	121.00	
44.497190	Laufgangbelag N15 190cm*	22.8	Lfm	128.00	
44.497200	Laufgangbelag N15 200cm*	24.0	Lfm	135.00	
44.497250	Laufgangbelag N15 250cm*	30.0	Lfm	158.00	
44.497300	Laufgangbelag N15 300cm*	36.0	Lfm	189.00	

* spezielle Lieferfristen beachten. Mindestbestelllänge 10m.

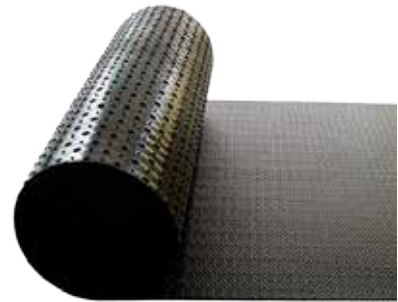

Oberfläche



Unterfläche



Befestigung

Optionen für Rollenmatte N15 SL					
Art.Nr.	Artikelbezeichnung	kg	Einh.	CHF	
44.410000	Nageldübel 10x80 CNS inkl. U-Scheibe für Beton		Gar	1.50	
44.410001	Nageldübel 10x120 CNS inkl. U-Scheibe für Gussasphalt		Gar	1.80	
00.440000	Schnittkosten Zwischenlängen		Stk	17.00	
00.450000	Schnittkosten in Längsrichtung		Lfm	12.00	

AMCO ROSTSYSTEM

Einsatzempfehlung	Milchvieh ab 200kg Lebendgewicht und Rindermast, Jungvieh, bis 200kg und Rindermast
BVET-Nr.	Milchvieh: BVET: 12304 / DLG-6059 Mastvieh: BVET: 12306
Schlitzbreite	35mm/30mm
Elementgewicht	262kg/260kg/m ²
Elementhöhe	Betonrost: 16cm AMCO-Abdeckung: 2.1cm
Elementbreite	55/50/110cm
Bestehend aus	<ul style="list-style-type: none"> • AMCO optimierter Betonrost • AMCO Comfort Spaltenbodenabdeckung, grün, zugeschnitten und angepasst auf Betonrost (Die AMCO Spaltenbodenabdeckung muss bauseits auf den Rost montiert werden.).
Verfügbare Modelle und Preise finden Sie im Abschnitt Betonroste	

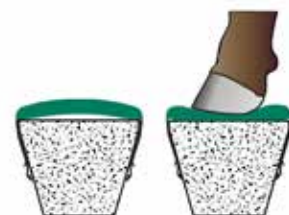

ANBINDESTALLMATTEN | RINDER

EINZELMATTE GRÜNE MATTE

Einsatz	Gelenkschutzmatte für Anbindestall & Laufstall			
BVET-Nr.	BVET: 12208 / BTS: DLG-5679F			
Material	EVA- & Gummimischung			
Besonderes	Positive Eigenschaften zweier Grundstoffe: 1. EVA: Hautfreundlich, weniger Radiergummieffekt 2. Gummi: Stabilität und Dauerhaftigkeit • optimale Isolation • schnellste & einfachste Montage • Zuschnitt einfach möglich			
Mattendicke	28mm			
Montage	Variante 1: max. 2 Puzzelmatten aneinander mit kopfseitiger Befestigung Variante 2: Einzelmatte mit genügend Abstand und kopfseitiger Befestigung, Langzeitwachstum muss beim Verlegen der Matten berücksichtigt werden.			
Beachten	Zur Feuchtigkeitsbindung ist leichte Einstreu erforderlich. Untergrund muss ca. 4% Gefälle aufweisen. Dem Mattenwachstum ist durch eine korrekte Montage vorzubeugen. Die Liegefläche muss vollständig mit der Liegematte abgedeckt werden. Matten vor direkter Sonneneinstrahlung (UV) schützen. Bei Wachstum der Matte kann diese problemlos geschnitten werden.			
Art.Nr.	Artikelbezeichnung	kg	Einh.	CHF
42.520180	Grüne Matte 119x180/2.8cm 2-seitig verpuzzelt	22.0	Stk	178.00
42.520190	Grüne Matte 118x190/2.8cm 2-seitig verpuzzelt	22.8	Stk	198.00
42.521180	Grüne Matte 122x180/2.8cm	22.0	Stk	177.00
42.521190	Grüne Matte 125x190/2.8cm	23.8	Stk	199.00
42.520177	Grüne Matte 119x178/2.8cm 4-seitig verpuzzelt	21.0	Stk	170.00

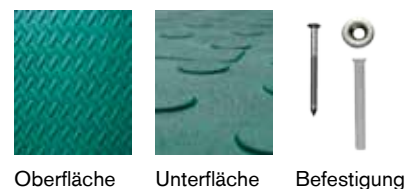
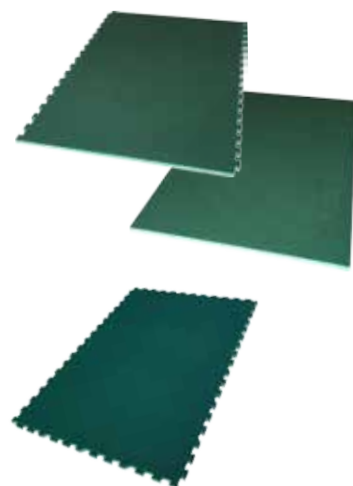

Oberfläche Unterfläche Befestigung

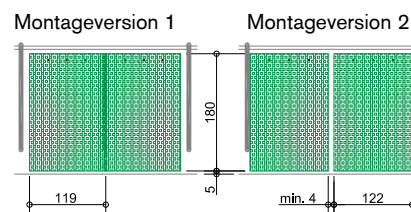

EINZELMATTE KEN

Einsatz	Liegematte für den Anbindestall			
Material	Gummi			
Mattendicke	20mm			
Beachten	Langzeitwachstum muss beim Verlegen der Matten berücksichtigt werden. Abstand vom Lägerende 3cm. Befestigung mit drei Schrauben kopfseitig.			
Art.Nr.	Artikelbezeichnung	kg	Einh.	CHF
41.411183	Gummimatte KEN 110x183cm	40.0	Stk	126.00
41.411200	Gummimatte KEN 110x200cm	44.0	Stk	136.00
41.412183	Gummimatte KEN 120x183cm	44.0	Stk	135.00
41.412200	Gummimatte KEN 120x200cm	48.0	Stk	148.00
41.412220	Gummimatte KEN 120x220cm	53.0	Stk	162.00
41.413200	Gummimatte KEN 130x200cm	47.0	Stk	160.00

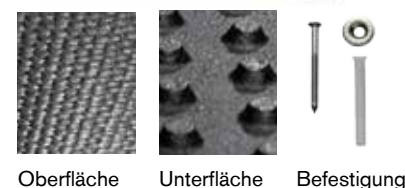

Oberfläche Unterfläche Befestigung

GUMMI

KUNSTSTOFF

METALL

BESCHICHTUNG

TRÄNKEN

LEUCHTMITTEL

EINZELMATTE LENTA

Einsatz	Liegematte für den Anbindestall				
Material	Gummi				
Mattendicke	30mm				
Besonderes	Doppelt aufgebautes Noppenprofil, integriertes Gefälle, Schmutzsperrern.				
Beachten	Langzeitwachstum muss beim Verlegen der Matten berücksichtigt werden. Abstand vom Lägerende 3cm. Befestigung mit drei Schrauben kopfseitig.				
Art.Nr.	Artikelbezeichnung	kg	Einh.	CHF	
41.510150	Gummimatte LENTA 100x150cm *	30.0	Stk	127.00	
41.510165	Gummimatte LENTA 100x165cm *	33.0	Stk	140.00	
41.510175	Gummimatte LENTA 100x175cm *	35.0	Stk	148.00	
41.510185	Gummimatte LENTA 100x185cm *	37.0	Stk	156.00	
41.511150	Gummimatte LENTA 110x150cm *	33.0	Stk	138.00	
41.511165	Gummimatte LENTA 110x165cm *	36.0	Stk	154.00	
41.511175	Gummimatte LENTA 110x175cm *	39.0	Stk	163.00	
41.511185	Gummimatte LENTA 110x185cm	41.0	Stk	172.00	
41.512165	Gummimatte LENTA 120x165cm *	40.0	Stk	167.00	
41.512175	Gummimatte LENTA 120x175cm *	42.0	Stk	177.00	
41.512185	Gummimatte LENTA 120x185cm *	44.0	Stk	187.00	



Unterfläche



Befestigung

THERMO 8/10 & DUNLOMAT

Einsatz	Stallgang im Anbindestall, Fahrzeuge				
BVET-Nr.	12048 (für Dunlomat)				
Material	Neugummi mit und ohne Gewebeeinlage				
Mattendicke	8/10mm				
Beachten	Wärmeausdehnung beim Verlegen berücksichtigen. Nach Ausrollen setzen lassen.				
Art.Nr.	Artikelbezeichnung	kg	Einh.	CHF	
40.462080	Rollenmatte Thermo 8mm 80cm	9.2	Lfm	38.00	
40.462100	Rollenmatte Thermo 8mm 100cm	11.5	Lfm	48.00	
40.462120	Rollenmatte Thermo 8mm 120cm	13.5	Lfm	57.00	
40.462150	Rollenmatte Thermo 8mm 150cm	17.0	Lfm	72.00	
40.462200	Rollenmatte Thermo 8mm 200cm	23.0	Lfm	95.00	
Art.Nr.	Artikelbezeichnung	kg	Einh.	CHF	
40.462010	Rollenmatte Thermo 10mm mit Gewebe 100cm	12.0	Lfm	65.00	
40.462012	Rollenmatte Thermo 10mm mit Gewebe 120cm	14.4	Lfm	78.00	
40.462015	Rollenmatte Thermo 10mm mit Gewebe 150cm	18.0	Lfm	97.00	
40.462020	Rollenmatte Thermo 10mm mit Gewebe 200cm	24.0	Lfm	129.00	
40.462025	Rollenmatte Thermo 10mm mit Gewebe 250cm	30.0	Lfm	171.00	
40.462030	Rollenmatte Thermo 10mm mit Gewebe 300cm	36.0	Lfm	205.00	
40.462035	Rollenmatte Thermo 10mm mit Gewebe 350cm	42.0	Lfm	267.00	
40.462040	Rollenmatte Thermo 10mm mit Gewebe 400cm	48.0	Lfm	305.00	
Art.Nr.	Artikelbezeichnung	kg	Einh.	CHF	
40.461050	Rollenmatte Dunlomat 10mm 50cm	4.6	Lfm	72.00	
40.461100	Rollenmatte Dunlomat 10mm 100cm	10.0	Lfm	143.00	
40.461120	Rollenmatte Dunlomat 10mm 120cm	12.0	Lfm	172.00	
40.461150	Rollenmatte Dunlomat 10mm 150cm	15.0	Lfm	214.00	
40.461160	Rollenmatte Dunlomat 10mm 160cm**	16.0	Lfm	229.00	
40.461200	Rollenmatte Dunlomat 10mm 200cm	20.0	Lfm	286.00	

Optionen für Classic, Thermo 8/10 und Dunlomat

44.410000	Nageldübel 10x80 CNS inkl. U-Scheibe		Gar	1.50
00.440000	Schnittkosten Zwischenlängen		Stk	17.00
00.450000	Schnittkosten in Längsrichtung		Lfm	12.00

** solange Vorrat

Thermo 8 / 10



Oberfläche



Unterfläche



Befestigung

Dunlomat



Oberfläche



Unterfläche



Befestigung

BODENMATTEN | SCHWEINE & KLEINTIERE

DUNLOMAT

Einsatz	Aufhängelappen für Ausläufe im Schweinestall				
BVET-Nr.	12048				
Material	Vollgummi mit Gewebeeinlage				
Mattendicke	10mm				
Besonderes	Rollenbreite ab 200cm auf Anfrage				
Art.Nr.	Artikelbezeichnung	kg	Einh.	CHF	
40.461050	Rollenmatte Dunlomat 10mm 50cm	4.6	Lfm	72.00	
40.461100	Rollenmatte Dunlomat 10mm 100cm	10.0	Lfm	143.00	
40.461120	Rollenmatte Dunlomat 10mm 120cm	12.0	Lfm	172.00	
40.461150	Rollenmatte Dunlomat 10mm 150cm	15.0	Lfm	214.00	
40.461160	Rollenmatte Dunlomat 10mm 160cm**	16.0	Lfm	229.00	
40.461200	Rollenmatte Dunlomat 10mm 200cm	20.0	Lfm	286.00	

** solange Vorrat

Optionen für Dunlomat				
44.410000	Nageldübel 10x80 CNS inkl. U-Scheibe		Gar	1.50
00.440000	Schnittkosten Zwischenlängen		Stk	17.00
00.450000	Schnittkosten in Längsrichtung		Lfm	12.00

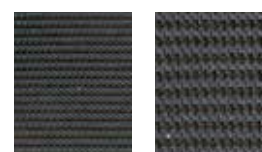

Oberfläche Unterfläche

DUNLOSHEET

Einsatz	Bodenmatte für Kleintiere				
Material	Neugummi				
Mattendicke	3mm				
Beachten	Wärmeausdehnung beim Verlegen berücksichtigen. Nach Ausrollen setzen lassen.				
Art.Nr.	Artikelbezeichnung	kg	Einh.	CHF	
40.461020	Rollenmatte Dunlosheet 3mm/200cm	6.0	Lfm	128.00	



Oberfläche Unterfläche Befestigung

THERMO 4

Einsatz	Bodenmatte für Kleintiere				
Material	Neugummi				
Mattendicke	4mm				
Beachten	Wärmeausdehnung beim Verlegen berücksichtigen. Nach Ausrollen setzen lassen.				
Art.Nr.	Artikelbezeichnung	kg	Einh.	CHF	
40.462412	Rollenmatte Thermo 4mm 120cm	5.0	Lfm	38.00	
40.462420	Rollenmatte Thermo G 4mm mit Gewebe 200cm	11.0	Lfm	99.00	

Optionen für Dunlosheet und Thermo 4				
00.440000	Schnittkosten Zwischenlängen		Stk	17.00
00.450000	Schnittkosten in Längsrichtung		Lfm	12.00

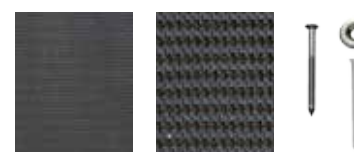

Oberfläche Unterfläche Befestigung

GUMMI

KUNSTSTOFF

METALL

BESCHICHTUNG

TRÄNKEN

LEUCHTMITTEL

BOXEN- & STALLGANGMATTEN | PFERDE

GUMMIMATTE STANDARD

Einsatz	Einzelboxen, Gruppenhaltung und Stallgang			
Material	Neugummi			
Mattendicke	17mm / 12mm			
Beachten	Wärmeausdehnung muss beim Verlegen berücksichtigt werden. Matten beim Verlegen nicht zusammenpressen. Die Befestigung der Matte mittels Schrauben ist nicht nötig.			
Modell Standard				
Art.Nr.	Artikelbezeichnung	kg	Einh.	CHF
45.601016	Gummimatte Standard 17mm 100x100cm 4-Seiten verpuzzelt	20.0	Stk	43.50
Modell für leichte Anforderungen				
Art.Nr.	Artikelbezeichnung	kg	Einh.	CHF
45.601012	Gummimatte Standard 12mm 100x100cm 4-Seiten verpuzzelt	15.0	Stk	37.00
Optionen für Gummimatte Standard				
Art.Nr.	Artikelbezeichnung	kg	Einh.	CHF
45.420348	Winkelprofil aus Hart-PVC, schwarz 60x60x3mm, inkl. Befestigung	1.7	Stk	64.00



Oberfläche 17mm/12mm Unterfläche 17mm/12mm

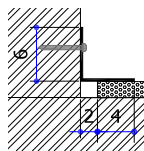

Winkelprofil

KUSCHELMATTE

Einsatz	Einstreusparende Komfort-Liegematte für Pferdeboxen und Gruppenhaltung. Geeignete Einstreu: Späne oder Ähnliches.			
Beachten	Die Tierschutzbestimmungen und die Verwendung von genügend Einstreu sind zu beachten.			
Material	Vollgummi / Schaumstoff			
Besonderes	Die Kuschelmatte hat sich seit vielen Jahren für besten Liegekomfort bewährt. Die Pferde können ihre Gelenke schonen und erhalten eine gute Erholungsmöglichkeit. Insbesondere für Hochleistungs-Sportpferde geeignet.			
Mattendicke	ca. 45mm/50mm			
Typ standard 180 x 240cm:				
Art.Nr.	Artikelbezeichnung	kg	Einh.	CHF
45.481825	Kuschelmatte „small“ 180x240cm	91.0	Stk	925.00
Typ grande 220 x 290cm:				
Art.Nr.	Artikelbezeichnung	kg	Einh.	CHF
45.482429	Kuschelmatte „grande+“ 220x290cm	170.0	Stk	1270.00

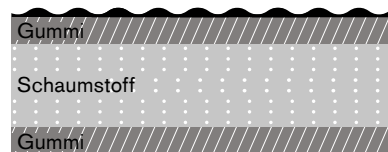

AGROSOFT-SYSTEM

Einsatz	Einstreusparendes Komfort-Liegesystem für Pferdeboxen und Gruppenhaltung. Geeignete Einstreu: Späne oder Ähnliches.			
Beachten	Die Tierschutzbestimmungen und die Verwendung von genügend Einstreu sind zu beachten.			
Material	Vollgummi / Schaumstoff			
Mattendicke	38mm			
Art.Nr.	Artikelbezeichnung	kg	Einh.	CHF
49.450010	Agrosoft passgenau, weiches, fugenloses und undichtes Kuschelmattensystem inkl. Arbeit! Wird vor Ort an gewünschte Fläche angepasst.	18.0	m ²	220.00



EQUIMAT

Einsatz	Pferdeboxen und Gruppenhaltung, wenn überdacht			
Beachten	Die Tierschutzbestimmungen und die Verwendung von genügend Einstreu sind zu beachten. Matten vor direkter Sonneneinstrahlung (UV) schützen. Bei Wachstum der Matte kann diese problemlos geschnitten werden.			
Material	Mischung aus EVA und Gummi			
Art.Nr.	Artikelbezeichnung	kg	Einh.	CHF
45.560110	EQUIMAT 119x178/2.8cm 4-seitig verpuzzelt, Nutzfläche: 2.07m ²	21.0	Stk	157.00

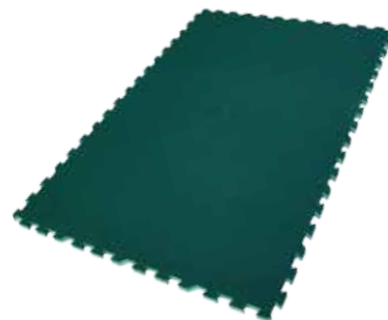

Optionen für Equimat				
Art.Nr.	Artikelbezeichnung	kg	Einh.	CHF
45.420420	Z-Profil CNS als Abschlussleiste für Equimat, inkl. Befestigung	1.3	Stk	52.00

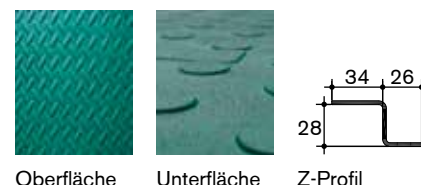

THERMO GRANDE

Einsatz	Pferdeboxen, Waschplatz			
Material	Neugummi			
Beachten	Wärmeausdehnung muss beim Verlegen berücksichtigt werden. Matte nach dem Ausrollen setzen lassen. Mit richtiger und genügender Einstreu wird ein undichter Boxenbelag erzeugt.			
Art.Nr.	Artikelbezeichnung	kg	Einh.	CHF
40.460020	Rollenmatte Thermo 15mm 200cm	42.0	Lfm	166.00
40.460025	Rollenmatte Thermo 15mm 250cm	52.5	Lfm	207.00
40.460030	Rollenmatte Thermo 15mm 300cm	63.0	Lfm	249.00
40.460035	Rollenmatte Thermo 15mm 350cm	74.0	Lfm	318.00
40.460040	Rollenmatte Thermo 15mm 400cm	84.0	Lfm	363.00
40.460045	Rollenmatte Thermo 15mm 450cm	94.5	Lfm	408.00



Optionen für Thermo Grande				
Art.Nr.	Artikelbezeichnung	kg	Einh.	CHF
00.440000	Schnittkosten Zwischenlängen	0.0	Stk	17.00
00.450000	Schnittkosten in Längsrichtung	0.0	Lfm	12.00
45.420330	Kautschuk-Dichtband 150x1.2mm Rolle à 5m	0.3	Lfm	5.00
45.420205	Fugenmaterial Polymer Heavy, 290ml Kartusche	0.3	Stk	18.00
45.420410	Z-Profil CNS 2mm als Abschlussleiste für 15mm Gummimatten, vorgebohrt 8mm, inkl. Befestigung	1.3	Stk	69.00
45.420350	Gummi-Winkelprofil für Rollenmatte 15mm, inkl. Befestigung	10.2	Stk	103.00
45.420381	T-Verbindungsprofil für Rollenmatten 15mm, inkl. Bef.	4.0	Stk	103.00

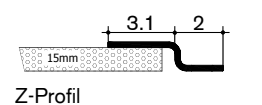

Z-Profil

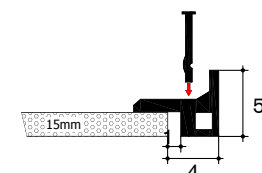

Gummi-Winkelprofil

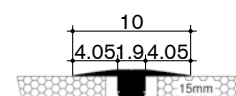

T-Verbindungsprofil

NORAMENT

Einsatz	Waschplatz, Stallgang und Tierkliniken			
Material	Gummi			
Dicke	9mm			
Beachten	Brandklasse C 1, 70 Shore A, Rutschhemmung R 9, Trittschallverbesserung 15 dB, antistatisch.			
Art.Nr.	Artikelbezeichnung	kg	Einh.	CHF
49.450050	Nora Kautschukbodenbelag für Objekte mit extremen Anforderungen, vielfältiges Design und absolute Spitzenklasse.	17.0	m ²	289.00



Farben

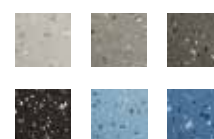

GUMMI

KUNSTSTOFF

METALL

BESCHICHTUNG

TRÄNKEN

LEUCHTMITTEL

THERMO 8 / 10

Einsatz	Stallgang			
Material	Neugummi			
Beachten	Wärmeausdehnung muss beim Verlegen berücksichtigt werden. Matte nach dem Ausrollen setzen lassen.			
Art.Nr.	Artikelbezeichnung	kg	Einh.	CHF
40.462100	Rollenmatte Thermo 8mm 100cm	11.5	Lfm	48.00
40.462120	Rollenmatte Thermo 8mm 120cm	13.5	Lfm	57.00
40.462150	Rollenmatte Thermo 8mm 150cm	17.0	Lfm	72.00
40.462200	Rollenmatte Thermo 8mm 200cm	23.0	Lfm	95.00
Art.Nr.	Artikelbezeichnung	kg	Einh.	CHF
40.462010	Rollenmatte Thermo 10mm mit Gewebe 100cm	12.0	Lfm	65.00
40.462012	Rollenmatte Thermo 10mm mit Gewebe 120cm	14.4	Lfm	78.00
40.462015	Rollenmatte Thermo 10mm mit Gewebe 150cm	18.0	Lfm	97.00
40.462020	Rollenmatte Thermo 10mm mit Gewebe 200cm	24.0	Lfm	129.00
40.462025	Rollenmatte Thermo 10mm mit Gewebe 250cm	30.0	Lfm </tr	



Oberfläche Unterfläche

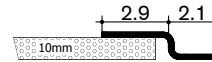

Z-Profil

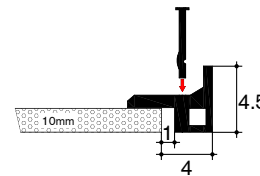

Gummi-Winkelprofil

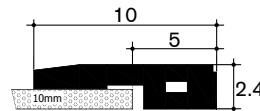

Gummiabschlussprofil für Wandanschluss

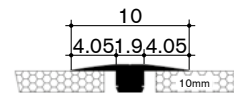

T-Verbindungsprofil

Optionen für Thermo 8 / 10				
Art.Nr.	Artikelbezeichnung	kg	Einh.	CHF
00.440000	Schnittkosten Zwischenlängen		Stk	17.00
00.450000	Schnittkosten in Längsrichtung		Lfm	12.00
45.420400	Z-Profil CNS 2mm als Abschlussleiste für 10mm Gummimatten, vorgebohrt 8mm, inkl. Befestigung	1.3	Stk	65.00
45.420354	Gummiabschlussprofil für Matten 10mm, inkl. Befestigung	8.1	Stk	95.00
45.420351	Gummiwinkelprofil für Rollenmatte 10mm, inkl. Befestigung	9.0	Stk	118.00
45.420391	T-Verbindungsprofil für Rollenmatten 10mm, inkl. Bef.	7.8	Stk	103.00

ROLLENMATTE DIAMANT

Einsatz	Stallgänge, Waschplätze			
Material	Neugummi			
Mattendicke	14mm			
Beachten	Wärmeausdehnung muss beim Verlegen berücksichtigt werden. Matte nach dem Ausrollen setzen lassen. Mit richtiger und genügender Einstreu wird ein urindichter Boxenbelag erzeugt.			
Art.Nr.	Artikelbezeichnung	kg	Einh.	CHF
40.465220	Rollenmatte Diamant 14mm 200cm	42.0	Lfm	125.00

Optionen für Rollenmatte Diamant				
Art.Nr.	Artikelbezeichnung	kg	Einh.	CHF
44.410000	Nageldübel 10x80 CNS inkl. U-Scheibe		Gar	1.50
00.440000	Schnittkosten Zwischenlängen		Stk	17.00
00.450000	Schnittkosten in Längsrichtung		Lfm	12.00

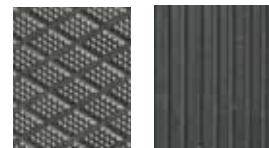

Oberfläche Unterfläche Befestigung



PADDOCKMATTEN | PFERDE

DIAMANT

Einsatz	Paddock & Fressstände			
Material	Neugummi			
Mattendicke	20mm			
Beachten	Wärmeausdehnung muss beim Verlegen berücksichtigt werden. Matten beim Verlegen nicht zusammenpressen. Die Befestigung der Matte mittels Schrauben ist nicht nötig.			
Art.Nr.	Artikelbezeichnung	kg	Einh.	CHF
45.412100	Paddockmatte Diamant 100x100/2.0cm 4-Seiten verpuzzelt	20.0	Stk	59.00

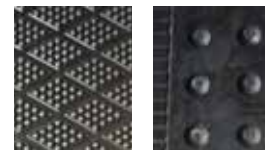
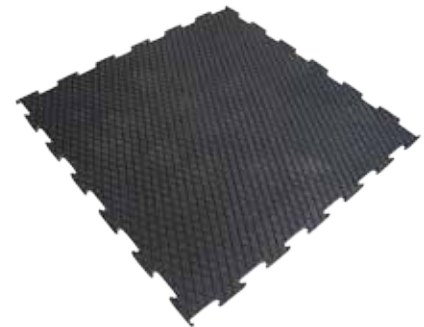

Oberfläche Unterfläche

45.451812
45.451850

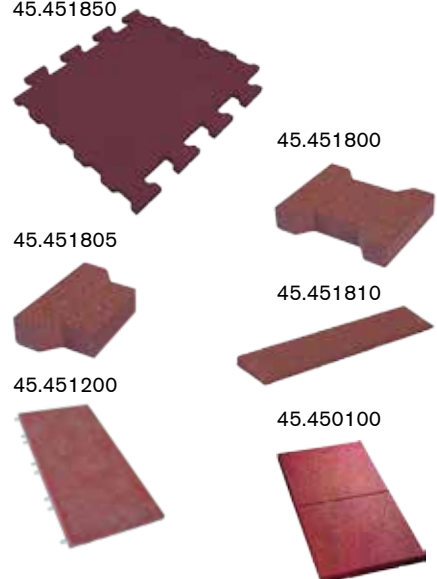

45.451800
45.451805
45.451810
45.451200
45.450100

ELASTIC-PLATTEN

Einsatz	Paddock, Föhranlage, Waschbox, Waschplatz (aussern), Laufwege			
Material	PU-gebundenes Gummigranulat-Fasergemisch			
Beachten	Bei Wärmeeinwirkung lässt sich ein Schwund der Platten auf Länge und Breite feststellen. (Kann mit Auffüllen von Sand ausgeglichen werden.) Farbveränderungen sind möglich. Bei stellenweiser hoher Belastung ist ein Ausgranulieren der Platten möglich. Alle Platten werden im Verbund verlegt.			
Art.Nr.	Artikelbezeichnung	kg	Einh.	CHF
45.451812	Komfort Verbundsteinplatten 100x112/4.3cm	42.0	Stk	82.00
45.451850	Komfort Verbundsteinplatten 60x84/4.3cm, hoch verdichtet, rotbraun	18.0	Stk	33.00
45.451800	Komfort Regupol®-Elastic BEHATON-Form 20x16/4.3cm	40.0	m2	68.00
45.451805	Halbe Verbundsteine 10x16/4.3cm*	0.5	Stk	3.10
45.451810	Bordsteinrampe 100x25/4.5cm*	7.0	Stk	23.80
45.451200	Komfort Regupol®-Elastic Matte 200x100/4.3cm	70.0	Stk	188.00
45.450100	Komfort Regupol®-Elastic Matte 100x50/4.3cm mit Scheinfuge bei 50cm inkl. Stecksystem	18.0	Stk	45.00

RAMPENMATTE MONTA

Einsatz	Für steile Wegstrecken mit Gefälle über 6 % bis 15%			
Material	Neugummi			
Mattendicke	24mm			
Besonderes	V-förmiges, erhabenes Rippenprofil. Quadratprägung zwischen den Rippen unterstützt die Griffbarkeit.			
Art.Nr.	Artikelbezeichnung	kg	Einh.	CHF
45.240230	Rampenmatte MONTA 65x200/2.4cm	20.0	Stk	116.00
45.240265	Rampenmatte MONTA 130x200/2.4cm	20.0	Stk	207.00



Oberfläche Unterfläche

GUMMI

KUNSTSTOFF

METALL

BESCHICHTUNG

TRÄNKEN

LEUCHTMITTEL

WAND- & ECKSCHUTZ | PFERDE

SOFTKICK & THERMO 10

Einsatz	Wände in Pferdeboxen, Stallgang und Transporter			
Material	Mischung aus EVA und Gummi / Gummi			
Mattendicke	10mm			
Beachten	Abschlüsse müssen ohne Vorstehen der Matten montiert werden, damit Pferde die Matten nicht mit den Zähnen erreichen. Befestigungsmaterial für saubere Abschlüsse siehe unten.			
Art.Nr.	Artikelbezeichnung	kg	Einh.	CHF
45.560180	Wandschutzmatte Softkick 180x122/1cm	11.6	Stk	63.00
40.462010	Rollenmatte Thermo 10mm mit Gewebe 100cm	12.0	Lfm	65.00
40.462012	Rollenmatte Thermo 10mm mit Gewebe 120cm	14.4	Lfm	78.00
40.462015	Rollenmatte Thermo 10mm mit Gewebe 150cm	18.0	Lfm	97.00
40.462020	Rollenmatte Thermo 10mm mit Gewebe 200cm	24.0	Lfm	129.00
40.462025	Rollenmatte Thermo 10mm mit Gewebe 250cm	30.0	Lfm	171.00
40.462030	Rollenmatte Thermo 10mm mit Gewebe 300cm	36.0	Lfm	205.00
40.462035	Rollenmatte Thermo 10mm mit Gewebe 350cm	42.0	Lfm	267.00
40.462040	Rollenmatte Thermo 10mm mit Gewebe 400cm	48.0	Lfm	305.00

Softkick



Oberfläche



Unterfläche

Thermo 10



Oberfläche



Unterfläche

Optionen für Softkick

Art.Nr.	Artikelbezeichnung	kg	Einh.	CHF
00.440000	Schnittkosten Zwischenlängen		Stk	17.00
45.420346	Winkelprofil CNS als Abschlussleiste, inkl. Befestigung	1.3	Stk	43.30

ECKSCHUTZ

Einsatz	Gefährliche Kanten und Ecken			
Material	Neugummi			
Art.Nr.	Artikelbezeichnung	kg	Einh.	CHF
42.200090	Eckschutz 90cm, aus Gummi Schenkel 12cm, inkl. Befestigung	3.0	Stk	21.70

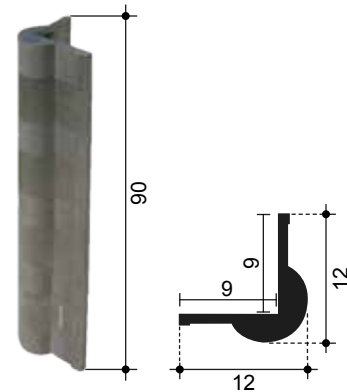

FÜHRANLAGEN | PFERDE

FÜHRANLAGE BODENBELAG

Einsatz	Führanlagen			
Material	Neugummi			
Mattendicke	24mm			
Montage	Bitte fordern Sie unsere Montageanleitung an.			
Art.Nr.	Artikelbezeichnung	kg	Einh.	CHF
45.451010	Softgrip- Führanlagebelag auf Mass 24mm*	23.0	m2	82.00

* spezielle Lieferfristen beachten



Oberfläche

Unterfläche

FÜHRANLAGE TRENNGITTER

Einsatz	Führanlagen			
Material	Neugummi			
Mattendicke	6mm			
Montage	Bitte fordern Sie unsere Montageanleitung an.			
Art.Nr.	Artikelbezeichnung	kg	Einh.	CHF
49.200180	Pferdematte 180x200/0.6cm Lochung für Gummistrenggitter, leitfähig	32.0	Stk	554.00

* spezielle Lieferfristen beachten



KRAFT FÜHRANLAGEN KOMPLETT

Einsatz	Führanlagen von höchster Qualität.
Besonderes	Kraft stellt die Spitzenprodukte unter den Führanlagen her. Das Angebot umfasst jegliche Arten und Grössen von Führanlagen und wird auf jedes Projekt neu zugeschnitten. Kraft ist in mehr als 60 Ländern tätig. Die Grüter Handels AG unterstützt Sie gerne bei Auswahl und Planung.



Decken-Führanlagen



Gleitschienen-Führanlagen



Longierhallen



Gleitring-Führanlagen



Boden-Führanlagen

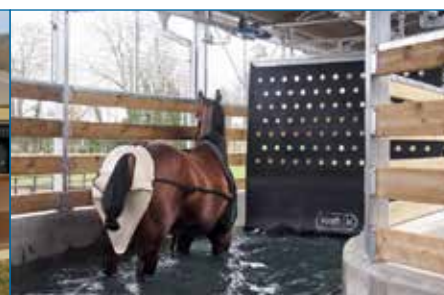

Wasser-Führanlagen

GUMMI

KUNSTSTOFF

METALL

BESCHICHTUNG

TRÄNKEN

LEUCHTMITTEL

BODENSCHUTZMATTEN | INDUSTRIE

DUNLOMAT

Einsatz	Bodenschutz vor Schneeketten, Garagen, Industriehallen, sonstige Räumlichkeiten mit grossen Belastungen				
Material	Vollgummi mit Gewebeeinlage				
Mattendicke	10mm				
Besonderes	Rollenbreite ab 200cm auf Anfrage				
Art.Nr.	Artikelbezeichnung	kg	Einh.	CHF	
40.461050	Rollenmatte Dunlomat 10mm 50cm	4.6	Lfm	72.00	
40.461060	Rollenmatte Dunlomat 10mm 60cm	6.0	Lfm	86.00	
40.461080	Rollenmatte Dunlomat 10mm 80cm	8.0	Lfm	119.00	
40.461100	Rollenmatte Dunlomat 10mm 100cm	10.0	Lfm	143.00	
40.461120	Rollenmatte Dunlomat 10mm 120cm	12.0	Lfm	172.00	
40.461150	Rollenmatte Dunlomat 10mm 150cm	15.0	Lfm	214.00	
40.461160	Rollenmatte Dunlomat 10mm 160cm**	16.0	Lfm	229.00	
40.461180	Rollenmatte Dunlomat 10mm 180cm**	18.0	Lfm	257.00	

** Solange Vorrat

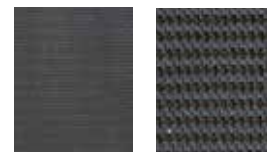

Oberfläche Unterfläche

Optionen für Dunlomat				
Art.Nr.	Artikelbezeichnung	kg	Einh.	CHF
00.440000	Schnittkosten Zwischenlängen		Stk	17.00
00.450000	Schnittkosten in Längsrichtung		Lfm	12.00

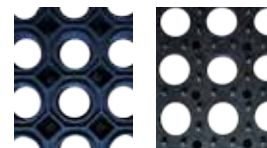

Oberfläche Unterfläche

RINGGUMMIMATTE

Einsatz	Stark frequentierte Areale mit hoher Feuchtigkeit				
Material	Vollgummi				
Mattendicke	23mm				
Lochgrösse	30mm				
Art.Nr.	Artikelbezeichnung	kg	Einh.	CHF	
47.433015	Ringgummimatte offen 100x150cm	17.2	Stk	49.00	
47.430815	Verbindungsstück zu Ringgummimatte		Stk	1.50	

GUMMIMATTE STANDARD

Einsatz	Areale mit viel Durchgangsverkehr/Eisfeldumrandungen				
Material	Neugummi				
Mattendicke	12mm				
Beachten	Wärmeausdehnung muss beim Verlegen berücksichtigt werden. Matten beim Verlegen nicht zusammenpressen. Die Befestigung der Matte mittels Schrauben ist nicht nötig.				
Art.Nr.	Artikelbezeichnung	kg	Einh.	CHF	
45.601012	Gummimatte Standard 12mm 100x100cm 4-Seiten verpuzzelt	15.0	Stk	37.00	



Standard



Oberfläche Unterfläche

FAHRZEUGMATTEN | INDUSTRIE

THERMO 4

Einsatz	Fussmatte, Fahrzeugauskleidungen				
Material	Neugummi				
Art.Nr.	Artikelbezeichnung	kg	Einh.	CHF	
40.462412	Rollenmatte Thermo 4mm 120cm	5.0	Lfm	38.00	
40.462420	Rollenmatte Thermo G 4mm mit Gewebe 200cm	11.0	Lfm	99.00	



Oberfläche Unterfläche

RIFFEL CHECKER

Einsatz	Fussmatte				
Material	Neugummi				
Art.Nr.	Artikelbezeichnung	kg	Einh.	CHF	
40.455140	Rollenmatte Riffel Checker 6mm/140cm	11.8	Lfm	87.00	

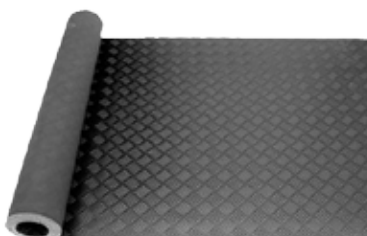

Oberfläche Unterfläche

THERMO 8 / 10 / 15

Einsatz	Transporter- und Anhänger auskleidung				
Material	Neugummi				
Beachten	Wärmeausdehnung muss beim Verlegen berücksichtigt werden. Matte nach dem Ausrollen setzen lassen.				
Art.Nr.	Artikelbezeichnung	kg	Einh.	CHF	
40.462050	Rollenmatte Thermo 8mm 50cm	5.8	Lfm	24.00	
40.462080	Rollenmatte Thermo 8mm 80cm	9.2	Lfm	38.00	
40.462100	Rollenmatte Thermo 8mm 100cm	11.5	Lfm	48.00	
40.462120	Rollenmatte Thermo 8mm 120cm	13.5	Lfm	57.00	
40.462150	Rollenmatte Thermo 8mm 150cm	17.0	Lfm	72.00	
40.462200	Rollenmatte Thermo 8mm 200cm	23.0	Lfm	95.00	
40.462010	Rollenmatte Thermo 10mm mit Gewebe 100cm	12.0	Lfm	65.00	
40.462012	Rollenmatte Thermo 10mm mit Gewebe 120cm	14.4	Lfm	78.00	
40.462015	Rollenmatte Thermo 10mm mit Gewebe 150cm	18.0	Lfm	97.00	
40.462020	Rollenmatte Thermo 10mm mit Gewebe 200cm	24.0	Lfm	129.00	
40.462025	Rollenmatte Thermo 10mm mit Gewebe 250cm	30.0	Lfm	171.00	
40.462030	Rollenmatte Thermo 10mm mit Gewebe 300cm	36.0	Lfm	205.00	
40.462035	Rollenmatte Thermo 10mm mit Gewebe 350cm	42.0	Lfm	267.00	
40.462040	Rollenmatte Thermo 10mm mit Gewebe 400cm	48.0	Lfm	305.00	
40.460020	Rollenmatte Thermo 15mm 200cm	42.0	Lfm	166.00	
40.460025	Rollenmatte Thermo 15mm 250cm	52.5	Lfm	207.00	
40.460030	Rollenmatte Thermo 15mm 300cm	63.0	Lfm	249.00	
40.460035	Rollenmatte Thermo 15mm 350cm	74.0	Lfm	318.00	
40.460040	Rollenmatte Thermo 15mm 400cm	84.0	Lfm	363.00	



Oberfläche Unterfläche



Oberfläche Unterfläche

Optionen für Thermo und Riffel Checker

Art.Nr.	Artikelbezeichnung	kg	Einh.	CHF	
00.440000	Schnittkosten Zwischenlängen		Stk	17.00	
00.450000	Schnittkosten in Längsrichtung		Lfm	12.00	

GUMMI

KUNSTSTOFF

METALL

BESCHICHTUNG

TRÄNKEN

LEUCHTMITTEL

DUNLOSHEET

Einsatz	Transporter- und Anhänger auskleidung			
Material	Neugummi			
Mattendicke	3mm			
Beachten	Wärmeausdehnung beim Verlegen berücksichtigen. Nach Ausrollen setzen lassen.			
Art.Nr.	Artikelbezeichnung	kg	Einh.	CHF
40.461020	Rollenmatte Dunlosheet 3mm/200cm	6.0	Lfm	128.00

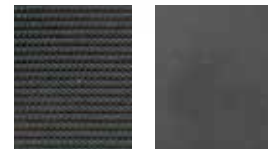

Oberfläche Unterfläche

RAMPENGUMMI RAMP

Einsatz	Rampen aller Art			
Material	Vollgummi			
Besonderes	Gleitschutzstege in der Matte integriert, ideal für Steigungen.			
Art.Nr.	Artikelbezeichnung	kg	Einh.	CHF
45.240210	Rollenmatte RAMP mit Gleitschutzstegen 240cm	32.0	Lfm	120.00



ROLLENMATTE DIAMANT

Einsatz	Stallgänge, Waschplätze			
Material	Neugummi			
Mattendicke	14mm			
Beachten	Wärmeausdehnung muss beim Verlegen berücksichtigt werden. Matte nach dem Ausrollen setzen lassen. Mit richtiger und genügender Einstreu wird ein undichtiger Boxenbelag erzeugt.			
Art.Nr.	Artikelbezeichnung	kg	Einh.	CHF
40.465220	Rollenmatte Diamant 14mm 200cm	42.0	Lfm	125.00

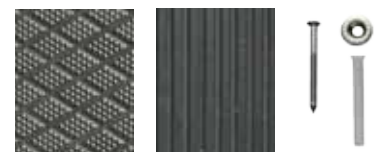

Oberfläche Unterfläche Befestigung

ARBEITSMATTEN | INDUSTRIE

ARBEITSPLATZMATTE

Einsatz	Werkstätten, Arbeitsplätze			
Material	Neugummi			
Dicke	5mm, mit Noppen 11mm			
Art.Nr.	Artikelbezeichnung	kg	Einh.	CHF
47.433491	Arbeitsplatzmatte 61x91cm **	3.5	Stk	15.00

** Solange Vorrat

BOSTON

Einsatz	Werkstätten, Arbeitsplätze			
Material	Neugummi			
Dicke	13mm			
Art.Nr.	Artikelbezeichnung	kg	Einh.	CHF
47.433191	Einzelmatte BOSTON offen, 91x91cm **	5.5	Stk	15.00

** Solange Vorrat

FARMERMAT

Einsatz	Werkstätten, Arbeitsplätze, Melkstandgruben			
Material	EVA			
Dicke	21mm			
Art.Nr.	Artikelbezeichnung	kg	Einh.	CHF
44.521010	Farmer - Mat blau, 100x100cm/21mm 4-seitig verpuzzelt	2.9	Stk	46.00

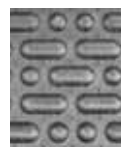

Oberfläche



Unterfläche

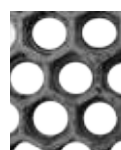
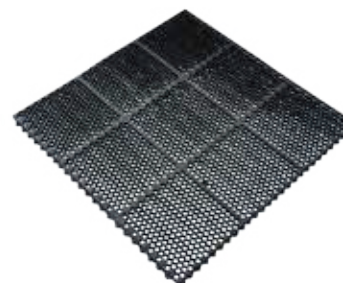

Oberfläche

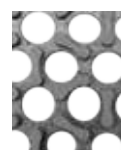

Unterfläche



Oberfläche



Unterfläche

GUMMI

KUNSTSTOFF

METALL

BESCHICHTUNG

TRÄNKEN

LEUCHTMITTEL

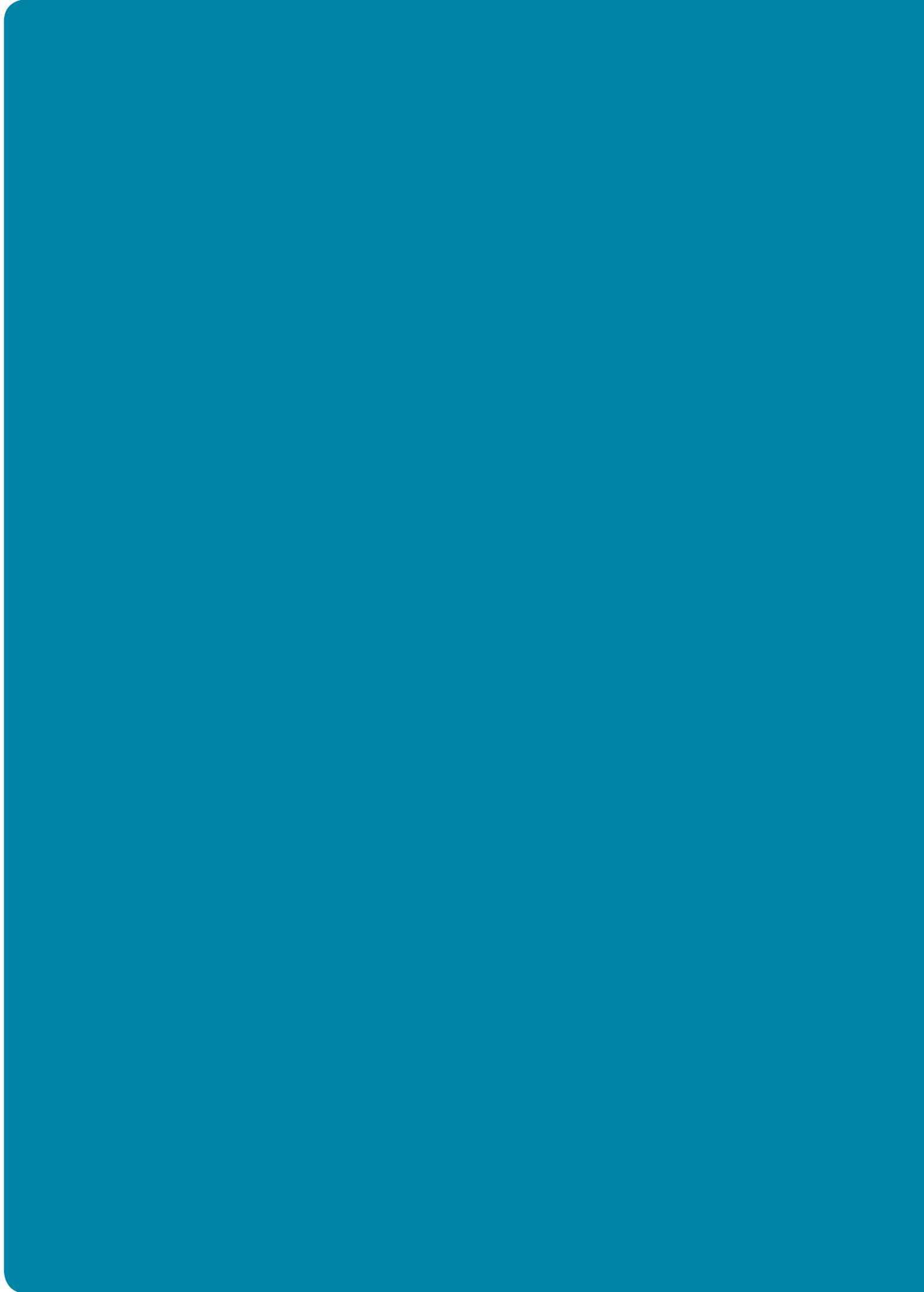

KUNSTSTOFF

KUNSTSTOFF

METALL

BESCHICHTUNG

TRÄNKEN

LEUCHTMITTEL

IGLUS | RINDER

KÄLBERIGLU CALF-O-TEL®

Einsatz	Professionelle Kälberaufzucht. Calf-o-Tel® ist ein Gesamtsystem, das sowohl Einzel- wie auch Gruppeniglus für jegliches Aufzuchtstadium anbietet. Jegliches Zubehörmaterial ist untereinander kompatibel.
Material	glasfaserverstärkter Polyester mit UV-Schutz
BVET-Nr.	Für Typ Small: 16047 Für Typ Comfort: 16047 Für Typ Open Top: 16104
Besonderes	<ul style="list-style-type: none"> • keine Ecken, Einbuchtungen & Kanten • UV-beständig • Einsperrmöglichkeit durch herausnehmbares Frontgitter • lichtundurchlässig, immer Schattentemperatur

Für 1 Kalb bis 3 Wochen

Art.Nr.	Artikelbezeichnung	kg	Einh.	CHF
35.390375	Iglu Typ Small inkl. Holzschwelle Aussenmasse: L:150cm B:120cm H:125cm Innenmasse: L:142cm B:105cm H:125cm	27.0	Stk	319.00
35.390576	Umrandung zu Iglu Small & Comfort mit Eimer-ring L:150cm B:120cm H:95cm	34.0	Stk	221.00



Für 1 Kalb bis 4 Monate oder für 2 Kälber bis 3 Wochen

Art.Nr.	Artikelbezeichnung	kg	Einh.	CHF
35.390575	Iglu Typ Comfort inkl. Kunststoffschwelle Aussenmasse: L:200cm B:120cm H:140cm Innenmasse: L:190cm B:105cm H:140cm	36.0	Stk	447.00
35.390576	Umrandung zu Iglu Small & Comfort mit Eimer-ring L:150cm B:120cm H:95cm	34.0	Stk	221.00



Ideal für Kälber bis 2 Wochen im Innenbereich

Art.Nr.	Artikelbezeichnung	kg	Einh.	CHF
35.390700	Aufzuchtiglu Typ Open Top mit Schwelle, Frontgitter & Eimer-ring Aussenmasse: L:150cm B:100cm H:115cm Innenmasse: L:145cm B:86cm H:115cm	22.0	Stk	476.00
35.390701	Fahrgestell mit Holzrost zu OpenTop Aufzuchtiglu 157x106cm	22.0	Stk	273.00



Zubehör

Art.Nr.	Artikelbezeichnung	kg	Einh.	CHF
35.392558	Futterstation für Aussenbereich mit Heu & Kraftfutterbehälter	5.5	Stk	140.00
35.380418	Heu- und Kraftfutterbehälter Kunststoff für Aussenfütterung mit verzinktem Deckel zum Einhängen an der Umrandung, Höhe x Gesamtbreite 54x30cm	3.6	Stk	73.00
35.392566	Kraftfutterstation Typ Adlibfeeder für Aussenbereich	11.0	Stk	261.00
35.392534	Sperrgitter für Small/Comfort	5.0	Stk	93.00
35.392560	Nuckeleimer mit Nuckel	1.0	Stk	12.80
35.392551	Nuckeleimerhalter f. Small/Comfort	0.8	Stk	14.00
35.392554	Heuraufe f. Small/Comfort B:38 H:30 T:13cm	1.7	Stk	29.00
35.392550	Eimer-ring f. Small/Comfort	1.0	Stk	9.30
35.392556	Futterschale 5l	1.0	Stk	5.80
35.392557	Futterschale 8l	1.0	Stk	9.30
35.380005	Tränkeimer Kunststoff 5l	1.0	Stk	2.60
35.380017	Tränkeimer Kunststoff 12l	0.5	Stk	3.20



GROSSRAUMIGLU CALF-O-TEL®

Einsatz	Professionelle Kälberaufzucht, Kleintiere wie Schafe, Ziegen etc.
Material	glasfaserverstärkter Polyester mit UV-Schutz
Besonderes	<ul style="list-style-type: none"> • keine Ecken, Einbuchtungen & Kanten • einfache Reinigung • lichtundurchlässig, immer Schattentemperatur • Einsperrmöglichkeit durch herausnehmbares Frontgitter

Ideal für Kälber ab 2 Wochen mit 5 Fressplätzen				
Art.Nr.	Artikelbezeichnung	kg	Einh.	CHF
35.391575	Iglu Typ XL mit Schwelle L:260cm B:225cm H:180cm	100.0	Stk	1345.00
35.391576	Umrandung zu Iglu XL mit 5 Eimerringen L:225cm B:225cm H:105cm	79.0	Stk	719.00
Transportkosten zum Preis von 500kg (siehe Abschnitt Logistik, Transportkosten Lieferung Handelsware)				



Ideal für Kälber ab 2 Wochen mit 10 Fressplätzen				
Art.Nr.	Artikelbezeichnung	kg	Einh.	CHF
35.391775	Iglu Typ XXL mit Holzschwelle L:245cm B:450cm H:200cm	330.0	Stk	2700.00
35.391776	Umrandung zu Iglu XXL mit 10 Eimerringen L:290cm B:450cm H:105cm	130.0	Stk	1210.00
Transportkosten zum Preis von 750kg (siehe Abschnitt Logistik, Transportkosten Lieferung Handelsware)				



Zubehör				
Art.Nr.	Artikelbezeichnung	kg	Einh.	CHF
35.392555	Heuraufe f. XL/XXL B:119 H:40 T:27cm	8.0	Stk	64.00
35.392552	Klappbarer Nuckeleimerhalter f. XL/XXL	12.0	Stk	167.00
35.392553	Edelstahl Futtertrog f. XL/XXL	20.0	Stk	574.00
35.392559	Futtertrog mit Eimerhaltung f. XL/XXL	7.0	Stk	163.00
35.392560	Nuckeleimer mit Nuckel	1.0	Stk	12.80
35.392556	Futterschale 5l	1.0	Stk	5.80
35.392557	Futterschale 8l	1.0	Stk	9.30



KÄLBERHÜTTE TYP HYBRID

Einsatz	Professionelle Kälberaufzucht, Kleintiere wie Schafe, Ziegen etc.
Material	glasfaserverstärkter Polyester mit UV-Schutz
Besonderes	<ul style="list-style-type: none"> • flexible Aufteilung möglich • keine Ecken, Einbuchtungen & Kanten • einfache Reinigung • lichtundurchlässig, immer Schattentemperatur • Einsperrmöglichkeit durch herausnehmbares Frontgitter

Art.Nr.	Artikelbezeichnung	kg	Einh.	CHF
35.391800	Kälberhütte Typ Hybrid für 4 Kälber Die herausnehmbaren Trennwände machen verschiedene Aufteilungen möglich: 4 x 1, 2 x 2, 1 x 4 oder (1 x 3 und 1 x 1). Das CalfOTel Hybrid wird aus glasfaserverstärktem Polyester hergestellt und verfügt über eine besonders glatte Innenbeschichtung		Stk	5500.00



KUNSTSTOFF

METALL

BESCHICHTUNG

TRÄNKEN

LEUCHTMITTEL

WANDVERKLEIDUNGEN | RINDER

WANDVERKLEIDUNG AGOROLL

Einsatz	Wandabdeckung im Rinder- und Kälberbereich				
Material	glasfaserverstärkter Polyester				
Oberfläche	extraglatt (Schmutz lässt sich leicht entfernen)				
Besonderes	<ul style="list-style-type: none"> • säure- und laugenbeständig • lebensmittelecht • hochdruckreinigerfest • kein Verformen bei Temperaturdifferenz 				
Art.Nr.	Artikelbezeichnung	kg	Einh.	CHF	
35.203100	AGOrroll Wandverkleidung grau 2.0mm, 100cm *	3.0	Lfm	39.00	
35.203125	AGOrroll Wandverkleidung grau 2.0mm, 125cm *	3.8	Lfm	49.00	
35.203150	AGOrroll Wandverkleidung grau 2.0mm, 150cm *	4.5	Lfm	51.00	
35.203200	AGOrroll Wandverkleidung grau 2.0mm, 200cm *	6.0	Lfm	85.00	

*spezielle Lieferfristen beachten

Optionen für Wandverkleidung Agoroll					
Art.Nr.	Artikelbezeichnung	kg	Einh.	CHF	
35.200000	Zuschnitt AGOrroll & Profile	0.0	Pau	20.00	
35.200030	Alu- Hohlflachschiene 40mm	0.1	Lfm	5.00	
35.200040	Alu- Winkel-Profil 40/40mm	1.0	Lfm	13.00	

Montageanleitung

1. Die Wandverkleidung muss mit einer Bodenfreiheit von ca. 5 bis 6mm verlegt werden. Am besten unterlegt man Holzstücke.
2. Die Verkleidung ausrollen und unterlegen, dann von der Mitte aus anschrauben, damit keine Wölbungen entstehen. Zuerst die oberen Schrauben eindrehen.
3. Damit das Reinigungswasser abfließen kann, darf auf der unteren Seite nicht verkittet werden!

Anzahl Befestigungen sind vom Hintergrund abhängig:

Oben: ca. alle 30cm (Abstand von oben ca. 3cm)

Unten: ca. alle 50cm (Abstand von unten nach innen ca. 20cm)

Seite: ca. alle 15 bis 20cm (Abstand von Seite ca. 3cm)



KRATZBÜRSTEN | RINDER

VIEHKRATZBÜRSTE STANDARD

Einsatz	Laufstall Rinder			
Material	Bürste: hochfester Kunststoff Profil: feuerverzinkt			
Art.Nr.	Artikelbezeichnung	kg	Einh.	CHF
35.730110	Viehkratzbürste komplett	18.0	Stk	141.00

Optionen für Viehkratzbürste Standard				
Art.Nr.	Artikelbezeichnung	kg	Einh.	CHF
35.730130	Ersatzbürste sep.	1.5	Stk	22.00



VIEHKRATZBÜRSTE KRAZZMAXX

Einsatz	Laufstall Rinder			
Techn. Daten	Elektromotor: 230V/50Hz Motorleistung: 370W Bürstendrehzahl: 60 U/min Ausladung: ca. 110cm			
Besonderes	<ul style="list-style-type: none"> • Nachlaufzeit und Umkehrwiderstand einstellbar • Borsten aus hochfestem Spezial-Kunststoff • langlebiges Getriebe mit gehärteten Zahnrädern • spritzwassergeschützter und staubdichter Motor • Grössenausgleich ca. 25cm 			
Beachten	Bürste muss überdacht montiert werden.			
Art.Nr.	Artikelbezeichnung	kg	Einh.	CHF
35.130002	Kuhbürste KRAZZMAXX 230V/50Hz, 370W	157.0	Stk	2980.00

Optionen für Viehkratzbürste Krazzmaxx				
Art.Nr.	Artikelbezeichnung	kg	Einh.	CHF
35.132106	Rundbürste Länge 550mm (waagrecht) zu Krazzmaxx		Stk	443.00
35.132107	Rundbürste Länge 650mm (senkrecht) zu Krazzmaxx		Stk	384.00
35.132109	Steuerung zu Krazzmaxx 230V		Stk	626.00



KUNSTSTOFF

METALL

BESCHICHTUNG

TRÄNKEN

LEUCHTMITTEL

ROSTE & ABDECKUNGEN | RINDER

ROSTABDECKUNG MULTI-PLATTE

Einsatz	Rostabdeckung im Kälberstall für Tiefstroh				
Eigenschaften	<ul style="list-style-type: none"> • Verbindungshilfe durch Stecksystem • fester Untergrund • rutschfest durch Noppen • isolierend durch Luftzwischenraum • einfaches Verlegen • geeignet zum Zuschneiden 				
Material	Kabelisoler- und Mantelstoff, recycelt				
Art.Nr.	Artikelbezeichnung	kg	Einh.	CHF	
36.470001	Multi-Platte 75x115/2,2cm gelocht (ohne Falz)	18.0	Stk	28.00	



Stecksystem

Oberfläche

Unterfläche

UNIVERSALPLATTE

Einsatz	Futterplätze, Wege				
Material	PVC Kunststoff				
Besonderes	<ul style="list-style-type: none"> • kann leicht präparierte Untergründe verlegt werden • wasserdurchlässig durch Drainagelöcher • rutschfest durch profilierte Oberfläche • einfaches Verlegen durch Falzverbindungen 				
Gewicht	37.5kg/m ²				
Beachten	Je nach Verwendungszweck kann Ober- und Unterfläche gewendet werden. Eine Übersandung wird empfohlen.				
Art.Nr.	Artikelbezeichnung	kg	Einh.	CHF	
36.451700	Universal Kunststoffplatte gelocht 74x54/5.5cm Nutzfläche: 0.4m ²	15.0	Stk	18.70	

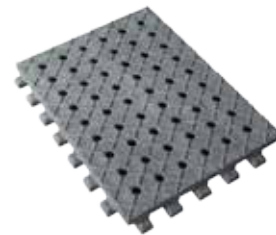
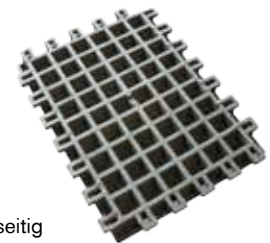
Beidseitig
verwendbar

FAPO-ROST 12MM / 23MM

Einsatz	Kälber auf Tiefstroh				
Schlitzbreite	12mm / 23mm				
Rosthöhe	5cm				
Rostbreite	33cm				
Art.Nr.	Artikelbezeichnung	kg	Einh.	CHF	
34.330812	Faporost Typ 12mm 33.3x80cm *	8.0	Stk	64.00	
34.331012	Faporost Typ 12mm 33.3x100cm *	9.0	Stk	73.00	
34.331212	Faporost Typ 12mm 33.3x120cm *	10.5	Stk	87.00	
34.331412	Faporost Typ 12mm 33.3x140cm *	12.0	Stk	97.00	
34.330823	Faporost Typ 23mm 33.3x80cm *	6.0	Stk	64.00	
34.331023	Faporost Typ 23mm 33.3x100cm *	8.0	Stk	73.00	
34.331223	Faporost Typ 23mm 33.3x120cm *	9.0	Stk	87.00	

*spezielle Lieferfristen beachten



WEIDERASTER | RINDER

ECORASTER®

Einsatz	Weideeingang und Tränkestellen, Treibwege, Laufhof Rinder, Strassenbefestigung, temporäre Strassen (z.B. Silowurst/Flachsilo), Parkplätze.
Material	PE
Besonderes	33x33cm, wird jedoch bereits vorgesteckt auf 100x133cm angeliefert
Gewicht	8 / 11kg/m ²



Ecoraster E50, Masse 33x33/5.0cm Starke Ausführung für alle Anwendungsbereiche

Art.Nr.	bis 114.4m ² CHF/m ²	ab 114.5m ² CHF/m ²	ab 458m ² CHF/m ²
36.451300	22.50	21.50	20.50

1 Palette = 57.20m² / Lkw = 1258.18m²

Ecoraster E40, Masse 33x33/4.0cm Leichte Ausführung: nicht befahrbar, leichte Beanspruchung, muss 5-10cm übersandet werden

Art.Nr.	bis 146.3m ² CHF/m ²	ab 146.4m ² CHF/m ²	ab 512m ² CHF/m ²
36.451400	19.10	18.00	17.50

1 Palette = 73.15m² / Lkw = 1609.30m²

Bitte beachten: Frachtkosten immer auf Anfrage.

Einbauempfehlung

Weideeingang & Tränkestellen:	Trag- und Ausgleichsschicht: Schotter ~5cm (Gefälle 1-2%) - festwalzen. Befüllung Ecoraster: Gemisch Sand/Humus
Treibwege	Trag- und Ausgleichsschicht: Schotter ~5cm (Gefälle 1-2%) - festwalzen. oder: Humusschicht ausebnen und abdecken mit Vlies. Befüllung Ecoraster: Gemisch Sand/Humus
Laufhof Rinder (häufig befahren):	Trag- und Ausgleichsschicht: Schotter ~20cm -festwalzen. (Gefälle 1-2%). Befüllung Ecoraster: Sand
Strassenbefestigung:	Tragschicht: Schotter ~20cm - festwalzen. Ausgleichsschicht: Splitt 2cm (Gefälle 1-2%) Befüllung Ecoraster: Kies
Temp. Strassen:	Tragschicht: Schotter ~20cm - festwalzen. Ausgleichsschicht: Splitt 2cm (Gefälle 1-2%) Befüllung Ecoraster: Kies

Befüllung
(Sand/Humus)

Ecoraster

Ausgleichsschicht
(Splitt)

Tragschicht
(Schotter)



KUNSTSTOFF

METALL

BESCHICHTUNG

TRÄNKEN

LEUCHTMITTEL

ROSTE & ABDECKUNGEN | SCHWEINE & KLEINTIERE

FAPO-ROST 9MM

Einsatz	Abferkelstall / Laufbereiche Galvanisierungsanlagen				
Durchlass	~28%				
BVET-Nr.	42121				
Schlitzbreite	9mm				
Rosthöhe	5cm				
Rostbreite	33cm				
Besonderes	Über 40% Buchtenfläche möglich				
Art.Nr.	Artikelbezeichnung	kg	Einh.	CHF	
34.330809	Faporost Typ 9mm 33.3x80cm *	8.0	Stk	64.00	
34.331009	Faporost Typ 9mm 33.3x100cm *	10.2	Stk	73.00	
34.331209	Faporost Typ 9mm 33.3x120cm *	12.0	Stk	87.00	
34.331409	Faporost Typ 9mm 33.3x140cm *	14.0	Stk	97.00	

*spezielle Lieferfristen beachten



FAPO-ROST 12MM

Einsatz	Jägerstall / Laufbereiche Galvanisierungsanlagen				
Durchlass	~30%				
BVET-Nr.	42091				
Schlitzbreite	12mm				
Rosthöhe	5cm				
Rostbreite	33cm				
Besonderes	Roste bis max. 40% Buchtenfläche einsetzbar. Bei Tierkategorie bis 15kg Tiergewicht muss laut Bewilligung eine Festfläche von 0.25m ² /pro Tier vorhanden sein.				
Art.Nr.	Artikelbezeichnung	kg	Einh.	CHF	
34.330812	Faporost Typ 12mm 33.3x80cm *	8.0	Stk	64.00	
34.331012	Faporost Typ 12mm 33.3x100cm *	9.0	Stk	73.00	
34.331212	Faporost Typ 12mm 33.3x120cm *	10.5	Stk	87.00	
34.331412	Faporost Typ 12mm 33.3x140cm *	12.0	Stk	97.00	

*spezielle Lieferfristen beachten



FAPO-ROST 16MM

Einsatz	Schweine ab 25kg Schafe ab 30kg Ziegen ab 30kg				
Durchlass	~28%				
BVET-Nr.	Schweine: 42122 Schafe: 22002 Ziegen: 32003				
Schlitzbreite	16mm				
Rosthöhe	5cm				
Rostbreite	33cm				
Art.Nr.	Artikelbezeichnung	kg	Einh.	CHF	
34.330816	Faporost Typ 16mm 33.3x80cm *	6.0	Stk	64.00	
34.331016	Faporost Typ 16mm 33.3x100cm *	8.0	Stk	73.00	
34.331216	Faporost Typ 16mm 33.3x120cm *	9.0	Stk	87.00	

*spezielle Lieferfristen beachten



AGROPLAN®

Einsatz	Betonschutz, Spaltenbodenabdeckung, Abtrennungen, Wandverkleidungen			
BVET-Nr.	42163			
Material	Kunststoff HDPE/PP			
Beachten	Ausdehnung: pro 10°C, 0.3mm pro Lfm			
Montage	Befestigung direkt in Beton-Spalten/-Boden (CNS-Schrauben).			
Art.Nr.	Artikelbezeichnung	kg	Einh.	CHF
34.470100	Agroplan Säureschutzplatte genoppt 244x122/1.0cm	29.0	Stk	159.00
34.470300	Agroplan Säureschutzplatte genoppt 244x122/1.3cm	42.0	Stk	196.00



Agroplanplatte für Ausseneinsatz (z.B. Ausläufe)				
Art.Nr.	Artikelbezeichnung	kg	Einh.	CHF
34.470110	Agroplan Säureschutzplatte genoppt 244x122/1.0cm mit UV Schutz für Ausseneinsatz	29.0	Stk	211.00



Oberfläche Unterfläche

Optionen für Agroplan				
Art.Nr.	Artikelbezeichnung	kg	Einh.	CHF
34.470000	Befestigung für Agroplanplatten CNS Schraube, CNS Cuvette, Dübel (Verbrauch ca. 6 pro Platte)		Stk	2.50
00.101030	Ausmessen & CAD-Zeichnung inkl. Kontrolle für Produktion		Pau	150.00

SPALTENVERSCHLUSS TYP ZACK

Einsatz	Schlitzanteilreduktion von Betonrosten			
BVET-Nr.	42198			
Material	Kunststoff			
Auflagehöhe	4mm			
Beachten	Geeignet für Spalten mit 18mm Breite			
Montage	Befestigung durch einklicken. Keine Schrauben notwendig.			
Art.Nr.	Artikelbezeichnung	kg	Einh.	CHF
34.340250	Spaltenverschluss Zack 250cm für Spalten 16-22mm	0.9	Stk	18.90

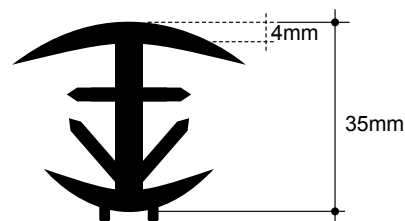

Preisberechnung:
Preis 40.-/m² bei Umbauten mit 5% Durchlass in Festflächen.
(Berechnung gilt für Willisauer Betonrost Typ 7/18)

KUNSTSTOFF

METALL

BESCHICHTUNG

TRÄNKEN

LEUCHTMITTEL

KUNSTSTOFF BODENSYSTEM KST

Einsatz	Abferkel- und Jagerstall
Durchlass	~40%
BVET-Nr.	Jagerstall: 42211 / Platte geschlossen: 42210
Oberfläche	griffig, strukturiert, klauenfreundlich
Beachten	Abferkelbuchten bis max. 40% Buchtenfläche mit perforierten Rosten, Rest mit geschlossenen Platten.

Abferkelstall

Art.Nr.	Artikelbezeichnung	kg	Einh.	CHF
34.360030	KST-Rost Sauen 60x40cm	2.1	Stk	17.60
34.360070	KST-Platte Jager+Sauen geschlossen 60x40cm	2.5	Stk	21.50

Jagerstall

Art.Nr.	Artikelbezeichnung	kg	Einh.	CHF
34.360020	KST-Rost Jager 60x50cm	2.1	Stk	17.60
34.360010	KST-Rost Jager 60x40cm	1.7	Stk	12.70
34.360070	KST-Platte Jager+Sauen geschlossen 60x40cm	2.5	Stk	21.50

Zubehör

Art.Nr.	Artikelbezeichnung	kg	Einh.	CHF
34.360011	KST-Rost Jager Ausgleich 10x40cm max. 30kg Tiergewicht	0.5	Stk	5.90
34.360012	KST-Rost Jager+Sauen Ausgleich 30x30cm	0.5	Stk	8.90
34.360013	KST-Rost Jager+Sauen Ausgleich 30x20cm	0.5	Stk	6.40
34.361010	GFK- Unterzug 70x32mm, Stange à 600cm	9.0	Stk	90.00
34.361021	GFK- Unterzug 120x32mm, Stange à 5.00m	9.0	Stk	81.00
34.361023	GFK- Unterzug 120x32mm, Stange à 5.50m	10.0	Stk	94.00
34.361025	GFK- Unterzug 120x32mm, Stange à 6.00m	10.8	Stk	103.00
34.361030	Wandhalter für GFK- Unterzüge ohne Befestigungen	0.1	Stk	8.60
34.361040	CNS Abwurfschacht 38x18cm	2.0	Stk	141.00
34.361050	Endkappen zu allen Kunststoffrosten Pack à 50Stk / Preis per Stk	0.0	Stk	0.95

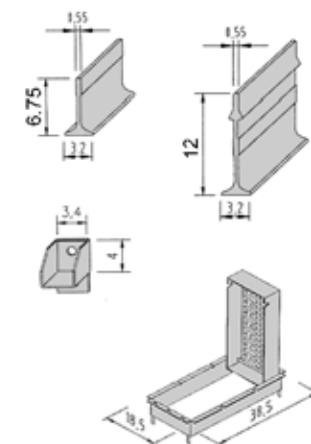
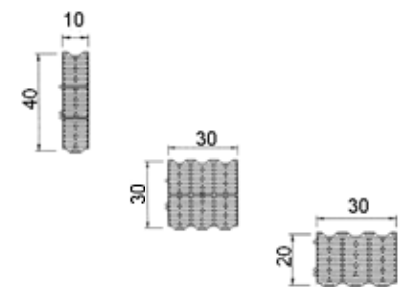
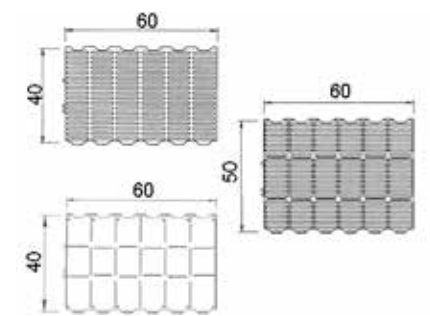
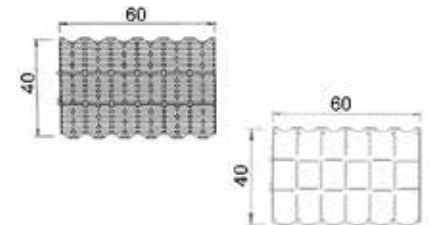

KUNSTSTOFFPLATTEN IM INNENBEREICH | PFERDE

MULTI-PLATTE

Einsatz	Box			
Material	Kabel-Isolier- und Mantelstoff, recycelt			
Eigenschaften	<ul style="list-style-type: none"> • Verbindungshilfe durch Stecksystem • fester Untergrund • rutschfest durch Noppen • isolierend durch Luftzwischenraum • einfaches Verlegen • geeignet zum Zuschneiden 			
Beachten	In Pferdeboxen muss genügend Einstreu verwendet werden. Für alle Beschläge geeignet. Im Innenbereich einsetzen.			
Art.Nr.	Artikelbezeichnung	kg	Einh.	CHF
36.470000	Multi-Platte 75x115/2,2cm (ohne Falz) Nutzfläche 0.86m ²	20.0	Stk	25.00

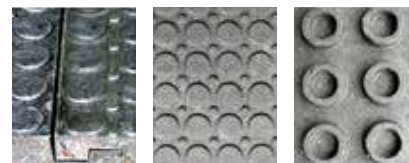

Stecksystem Oberfläche Unterfläche

INTERIEUR-PLATTE

Einsatz	Box			
Eigenschaften	Verbindungshilfe durch Stecksystem			
Material	Kabel-Isolier- und Mantelstoff, recycelt			
Art.Nr.	Artikelbezeichnung	kg	Einh.	CHF
37.451490	Interieurplatte 75x115/2,2cm (ohne Falz) Nutzfläche 0.86m ²	24.0	Stk	35.00



Stecksystem Oberfläche Unterfläche

KUNSTSTOFF

METALL

BESCHICHTUNG

TRÄNKEN

LEUCHTMITTEL

BODENRASTER IM AUSSENBEREICH | PFERDE

ECORASTER®

Einsatz	Weidezuläufe, Strassenbefestigungen, Reitplätze und Reithallen, Verladeplätze, Offenställe, Föhranlagen, Ausläufe aller Art
Material	PE
Besonderes	33x33cm, wird jedoch bereits vorgesteckt auf 100x133cm angeliefert
Gewicht	8 / 11kg/m ²

Ecoraster E50, Masse 33x33/5.0cm Starke Ausführung für alle Anwendungsbereiche.			
Art.Nr.	bis 114.3m²	ab 114.4m²	ab 458m²
	CHF/m²	CHF/m²	CHF/m²
36.451300	22.50	21.50	20.50
1 Palette = 57.20m ² / Lkw = 1258.18m ²			

Ecoraster E40, Masse 33x33/4.0cm Leichte Ausführung: nicht befahrbar, leichte Beanspruchung, muss 5-10cm übersandet werden.			
Art.Nr.	bis 146.3m²	ab 146.4m²	ab 512m²
	CHF/m²	CHF/m²	CHF/m²
36.451400	19.10	18.00	17.50
1 Palette = 73.15m ² / Lkw = 1609.30m ²			
Bitte beachten: Frachtkosten immer auf Anfrage.			

Einbauempfehlung
Montageanleitung für Reitplätze / Longierzirkel / Paddocks / Föhranlagen
<ol style="list-style-type: none"> 1. Bestehende Grasnarben entfernen und Planum mit ca. 1 % Gefälle herstellen. 2. Schottertragschicht aufbringen und plan verfestigen (einrütteln, walzen). 3. Ca. 2cm Ausgleichsschicht aus Splitt und Oberboden aufbringen und plan abziehen 4. ECORASTER® beginnend an einer Ecke verlegen, die Verbundzapfen müssen in Verlegerichtung zeigen. 5. ECORASTER® einrütteln/walzen. 6. Füllen der ECORASTER® mit Sand (evtl. mit Zusatzstoffen).
Montageanleitung für Parkplätze / Zufahrten / Stellplätze
<ol style="list-style-type: none"> 1. Schottertragschicht aufbringen und plan verfestigen (einrütteln, walzen). 2. Splitterausgleichsschicht aufbringen und plan (grob) abziehen. 3. Einbringen der Verfüllung ca. 1 – 2 cm überfüllen. Bei Bedarf ansäen und einschlämmen.



UNIVERSALPLATTE

Einsatz	Ausläufe, Reitplätze, Paddock			
Material	Kunststoff			
Besonderes	<ul style="list-style-type: none"> • Befahrbar durch hochbelastbare Konstruktion • Wasserdurchlässig durch Drainagelöcher • Rutschfest durch profilierte Oberfläche • Einfaches Verlegen durch Steckverbindungen 			
Lochdurchmesser	24mm			
Mattendicke	55mm			
Gewicht	ca. 40kg/m ²			
Beachten	Je nach Verwendungszweck kann Ober- und Unterfläche gewendet werden. Eine Übersandung wird empfohlen.			
Art.Nr.	Artikelbezeichnung	kg	Einh.	CHF
36.451700	Universal Kunststoffplatte gelocht 74x54/5.5cm Nutzfläche: 0.4m ²	15.0	Stk	15.30



Oberfläche

Unterfläche

HIT-LOCHMATTE

Einsatz	Auslauflächen, Paddock, Reitplätze, Gruppenställe			
Material	Kunststoff			
Eigenschaften	Perforiert, rutschhemmend			
Beachten	Verlegung Stoss an Stoss			
Wichtig	Montageanleitung beachten			
Art.Nr.	Artikelbezeichnung	kg	Einh.	CHF
36.451558	Lochmatte 83x120/4.0cm	20.0	Stk	25.40



Oberfläche

Unterfläche

KUNSTSTOFF

METALL

BESCHICHTUNG

TRÄNKEN

LEUCHTMITTEL

FENSTER & TRENNWÄNDE | SONSTIGE STALLEINRICHTUNG

KIPPFENSTER STANDARD

Einsatz	Landwirtschaftliche Gebäude				
Material	Kunststoffrahmen ammoniak-, säure-, UV- und frostbeständig Isolierverglasung 20mm Ug 3.0 für Isolierverglasung 20mm				
Beachten	Masse immer (B)reite x (H)öhe Ausparung: - in Breite, kein Zumass - in Höhe, 3cm mit Fensterbank - wenn Ausparung zu klein ist, kann vom Fensterrahmen abgehobelt werden (max. 5mm). - Max. B 125cm x H 100cm - Min. B 25cm x H 25cm Fenster ab einer Glasfläche von über 1.2m2 nach Absprache.				
Variante Weiss	Variante Braun				
Art.Nr.	Art.Nr.	Artikelbezeichnung	kg	Einh.	CHF
30a500060	30a510060	Kipp-Kunststoff-Fenster 100x60cm IV 20mm	12.0	Stk	130.00
30a500080	30a510080	Kipp-Kunststoff-Fenster 100x80cm IV 20mm	14.0	Stk	152.00
30a500001	30a510001	Kipp-Kunststoff-Fenster 100x100cm IV 20mm	17.0	Stk	175.00
30a500470	30a510470	Kipp-Kunststoff-Fenster 104x70cm IV 20mm *	15.5	Stk	159.00
30a500480	30a510480	Kipp-Kunststoff-Fenster 104x80cm IV 20mm	16.5	Stk	186.00
30a500485	30a510485	Kipp-Kunststoff-Fenster 104x85cm IV 20mm	17.0	Stk	183.00
30a501780	30a511780	Kipp-Kunststoff-Fenster 117x80cm IV 20mm	19.5	Stk	185.00
30a501210	30a511210	Kipp-Kunststoff-Fenster 120x100cm IV 20mm *	14.0	Stk	223.00
30a502580	30a512580	Kipp-Kunststoff-Fenster 125x80cm IV 20mm mit 3. Schliesser	17.0	Stk	204.00
30a502510	30a512510	Kipp-Kunststoff-Fenster 125x100cm IV 20mm mit 3. Schliesser	17.0	Stk	236.00
30a503085	30a513085	Kipp-Kunststoff-Fenster 130x85cm IV 20mm mit 3. Schliesser	22.5	Stk	214.00
30a500000	30a510000	Kipp-Kunststoff-Fenster Iso 20mm, 1 Flügel, Sondermass *	12.0	Stk	(B+H) x 1.25

* spezielle Lieferfristen beachten

Ersatzteile					
Variante Weiss	Variante Braun				
Art.Nr.	Art.Nr.	Artikelbezeichnung	kg	Einh.	CHF
30a500010	30a510010	Schliesshebel für Kipp-Kunststofffenster mit Gegenplatte, links		Stk	10.00
30a500011	30a510011	Schliesshebel für Kipp-Kunststofffenster mit Gegenplatte, rechts		Stk	10.00
30a500012	30a510012	Scheren für Kipp-Kunststofffenster, links		Stk	11.00
30a500013	30a510013	Scheren für Kipp-Kunststofffenster, rechts		Stk	11.00
	30a510015	Kipplager für Kipp-Kunststofffenster		Paar	10.00

Optionen für Kippfenster Standard				
Art.Nr.	Artikelbezeichnung	kg	Einh.	CHF
30a510030	Mini-Kopplungsprofil für Fensterzusammenbau Durch Verbindungsprofile können beliebig Fenster übereinander und nebeneinander gereiht werden. Verbrauch pro Zusammenbau: 2 x Fensterhöhe		Lfm	10.30
30a510032	Fensterbank Anschlussprofil H 30mm B 15mm		Lfm	11.60
30a599013	Fensterbank Alu, elox 13cm mit Abschlüsse *	1.1	Lfm	44.00
30a599015	Fensterbank Alu, elox 15cm mit Abschlüsse *	1.2	Lfm	49.00
30a599018	Fensterbank Alu, elox 18cm mit Abschlüsse *	1.4	Lfm	58.00
	Andere Abmessungen auf Anfrage			
30a599999	Aufpreis Werkseitige Kopplung von zwei Fenster		Stk	9.00
30a510040	Set-Montageschrauben zu Kipp-Kunststoff-Fenster		Stk	10.00

* spezielle Lieferfristen beachten



Querschnitt Fenster

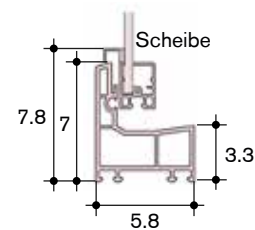

30a510030



30a510013 -
30a510021



30a510032



30a510040



KIPPFENSTER ISOPLUS MIT WÄRMESCHUTZVERGLASUNG



Querschnitt Fenster

Einsatz	Landwirtschaftliche Gebäude, Wohn- und Industriegebäude			
Material	Kunststoffrahmen, ammoniak-, säure-, UV- und frostbeständig, 3-Kammerprofil, Wärmeschutzverglasung 24mm Gesamtstärke, Ug1.1, Beschläge aus V2A			
Beachten	Masse immer (B)reite x (H)öhe Aussparung: - in Breite, kein Zumass - wenn Aussparung zu klein ist, kann vom Fensterrahmen abgehobelt werden (max. 5mm) - Max. B 130cm x H 120cm - Min. B 40cm x H 40cm			
Art.Nr.	Artikelbezeichnung	kg	Einh.	CHF
30a540000	Kipp-Kunststoff-Fenster Typ IsoPlus weiss Wärmeschutzverglasung WOLFA-Therm® 24mm Ug 1.1, Sondermass *		Stk	siehe Tabelle

* spezielle Lieferfristen beachten

Jede Grösse ab einer Breite und Höhe von 40cm möglich, z. B. 93 x 46cm = nächstgrösseres passendes Rastermass Grösse 100 x 50cm

Men- gen- ab- stufung	Breite ►	40cm	50cm	60cm	70cm	80cm	90cm	100cm	110cm	120cm	130cm
	Höhe ▼	CHF	CHF	CHF	CHF	CHF	CHF	CHF	CHF	CHF	CHF
bis 10St ab 11St	40cm	233.00	241.00	250.00	264.00	272.00	277.00	289.00	297.00	307.00	314.00
		215.00	222.00	231.00	244.00	251.00	256.00	267.00	274.00	283.00	290.00
bis 10St ab 11St	50cm	241.00	250.00	262.00	272.00	277.00	287.00	297.00	307.00	314.00	324.00
		222.00	231.00	242.00	251.00	256.00	265.00	274.00	283.00	290.00	299.00
bis 10St ab 11St	60cm	250.00	262.00	272.00	279.00	291.00	297.00	307.00	314.00	326.00	340.00
		231.00	242.00	251.00	258.00	269.00	274.00	283.00	290.00	301.00	313.00
bis 10St ab 11St	70cm	262.00	272.00	279.00	293.00	301.00	309.00	318.00	326.00	338.00	349.00
		242.00	251.00	258.00	270.00	278.00	285.00	294.00	301.00	312.00	322.00
bis 10St ab 11St	80cm	272.00	277.00	291.00	301.00	309.00	318.00	332.00	340.00	347.00	361.00
		251.00	256.00	269.00	278.00	285.00	294.00	306.00	313.00	321.00	333.00
bis 10St ab 11St	90cm	277.00	287.00	297.00	309.00	318.00	332.00	338.00	349.00	361.00	373.00
		256.00	265.00	274.00	285.00	294.00	306.00	312.00	322.00	333.00	344.00
bis 10St ab 11St	100cm	287.00	297.00	307.00	318.00	332.00	340.00	349.00	357.00	371.00	382.00
		265.00	274.00	283.00	294.00	306.00	313.00	322.00	330.00	342.00	353.00
bis 10St ab 11St	110cm	297.00	307.00	314.00	326.00	340.00	349.00	357.00	371.00	380.00	394.00
		274.00	283.00	290.00	301.00	313.00	322.00	330.00	342.00	351.00	364.00
bis 10St ab 11St	120cm	307.00	314.00	326.00	338.00	347.00	361.00	371.00	380.00	390.00	404.00
		283.00	290.00	301.00	312.00	321.00	333.00	342.00	351.00	360.00	373.00

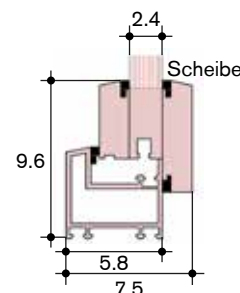

Optionen für Kippfenster Isoplus mit Wärmeschutzverglasung				
Art.Nr.	Artikelbezeichnung	kg	Einh.	CHF
30a510030	Mini-Kopplungsprofil für Fensterzusammenbau Durch Verbindungsprofile können beliebig Fenster übereinander und nebeneinander gereiht werden. Verbrauch pro Zusammenbau: 2 x Fensterhöhe		Lfm	10.30
30a599999	Aufpreis Werkseitige Kopplung von zwei Fenster		Stk	9.00
30a510040	Set-Montageschrauben zu Kipp-Kunststoff-Fenster		Stk	10.00
30a599013	Fensterbank Alu, elox 13cm mit Abschlüsse *	1.1	Lfm	44.00
30a599015	Fensterbank Alu, elox 15cm mit Abschlüsse *	1.2	Lfm	49.00
30a599018	Fensterbank Alu, elox 18cm mit Abschlüsse *	1.4	Lfm	58.00
	Auf Anfrage weitere Abmessungen verfügbar.			

* spezielle Lieferfristen beachten

30a510030



30a510040



30a510013 -
30a510018



KUNSTSTOFF

METALL

BESCHICHTUNG

TRÄNKEN

LEUCHTMITTEL

KIPPFENSTER MIT EINSCHUBRAHMEN

Einsatz	Einbau in Sandwichpaneelen			
Material	Kunststoffrahmen ammoniak-, säure-, UV- und frostbeständig Isolierverglasung 15/20mm, Ug 3.0			
Beachten	Masse immer (B)reite x (H)öhe Aussparung: Lochzumass in Breite & Höhe + 0.5cm - Max. B 124cm x H 124cm - Min. B 49cm x H 49cm			
Art.Nr.	Artikelbezeichnung	kg	Einh.	CHF
30a530080	Kipp-Kunststoff-Fenster 100x80cm IV 20mm mit Einschubrahmen weiss*	15.0	Stk	**
30a530001	Kipp-Kunststoff-Fenster 100x100cm IV 20mm mit Einschubrahmen, weiss,	15.0	Stk	**
30a531280	Kipp-Kunststoff-Fenster 120x80cm IV 20mm mit Einschubrahmen weiss,*	15.0	Stk	**
30a530000	Kipp-Kunststoff-Fenster IV 20mm mit Einschubrahmen, weiss Ug 3.0, Sondermass		Stk	**

* spezielle Lieferfristen beachten

** Preis auf Anfrage



KIPPFENSTER ISOPLUS MIT EINSCHUBRAHMEN & WÄRMESCHUTZVERGLASUNG

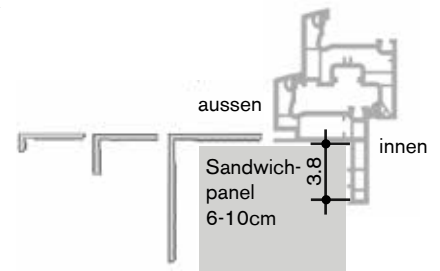

Einsatz	Landwirtschaftliche Gebäude, Wohn- und Industriegebäude			
Material	Kunststoffrahmen, ammoniak-, säure-, UV- und frostbeständig, 3-Kammerprofil, Wärmeschutzverglasung 24mm Gesamtstärke, Ug1.1, Beschläge aus V2A			
Beachten	Masse immer (B)reite x (H)öhe Aussparung: - in Breite, kein Zumass - wenn Aussparung zu klein ist, kann vom Fensterrahmen abgehobelt werden (max. 5mm) - Max. B 124cm x H 124cm - Min. B 49cm x H 49cm			
Art.Nr.	Artikelbezeichnung	kg	Einh.	CHF
30a530000	Kipp-Kunststoff-Fenster IV 20mm mit Einschubrahmen, weiss Ug 3.0, Sondermass		Stk	**

* spezielle Lieferfristen beachten

Optionen für Kippfenster Isoplus mit Wärmeschutzverglasung				
Art.Nr.	Artikelbezeichnung	kg	Einh.	CHF
30a510030	Mini-Kopplungsprofil für Fensterzusammenbau Durch Verbindungsprofile können beliebig Fenster übereinander und nebeneinander gereiht werden. Verbrauch pro Zusammenbau: 2 x Fensterhöhe		Lfm	10.30
30a599999	Aufpreis Werkseitige Kopplung von zwei Fenster		Stk	9.00
30a510040	Set-Montageschrauben zu Kipp-Kunststoff-Fenster		Stk	10.00
30a599013	Fensterbank Alu, elox 13cm mit Abschlüsse *	1.1	Lfm	44.00
30a599015	Fensterbank Alu, elox 15cm mit Abschlüsse *	1.2	Lfm	49.00
30a599018	Fensterbank Alu, elox 18cm mit Abschlüsse *	1.4	Lfm	58.00
	Auf Anfrage weitere Abmessungen verfügbar.			

DELTEX BOXENBÜGEL FÜR RINDER | SONSTIGE STALLEINRICHTUNG

LIEGEBOXENBÜGEL DELTEX

Einsatz	Liegeboxen			
Eigenschaften	Flexible Kunststoffbügel für maximalen Komfort			
BVET-Nr.	Jungvieh: 13293 (provisorisch) Grossvieh : 13294			
Material	Kunststoff			
Liegeboxenbügel				
Art.Nr.	Artikelbezeichnung	kg	Einh.	CHF
38.145190	Liegeboxenbügel Deltex Typ flexiBelle 190 für Grossvieh inkl. Befestigung an 4-kant Pfosten	13.5	Stk	140.00
38.145170	Liegeboxenbügel Deltex Typ flexiBelle 170 für Grossvieh / Jungvieh, inkl. Befestigung an 4-kant Pfosten	12.0	Stk	125.00
38.145150	Liegeboxenbügel Deltex Typ flexiBelle 150 für Jungvieh (LG 200-300kg) inkl. Befestigung an 4-kant Pfosten	10.0	Stk	115.00
38.145129	Liegeboxenbügel Deltex Typ flexiBelle 130 für Jungvieh (LG < 200kg) inkl. Befestigung an 4-kant Pfosten	9.0	Stk	111.00
38.145131	Fressgitterbügel Deltex Typ flexiBelle 130 (Ø44mm), ohne Schrauben	9.0	Stk	107.00

Pfosten				
Art.Nr.	Artikelbezeichnung	kg	Einh.	CHF
38.145257	Pfosten verzinkt 4-kant 60x60/4mm, L= 170cm, mit Bodenplatte	15.6	Stk	67.00
38.145258	Pfosten verzinkt TB 4-Kant 60x60/4mm, L= 170cm, Schwanenhals mit Bodenplatte	17.3	Stk	71.00
38.145255	Pfosten CNS TB 4-Kant 60x60/3mm, L= 170cm Schwanenhals, mit Bodenplatte	17.0	Stk	130.00
38.145259	Pfosten verzinkt HB 4-Kant 60x60/4mm, L= 160cm, Schwanenhals mit Bodenplatte	16.3	Stk	69.00

Sonstige Teile				
Art.Nr.	Artikelbezeichnung	kg	Einh.	CHF
21.101625	Bolzenanker INOX A4, M12/118	0.1	Stk	2.90
21.108375	Holzschraube CNS Sechskant 10x100mm	0.0	Stk	0.69
38.140210	Querschelle Ø 25mm / Ø 50mm inkl. Schrauben	0.5	Stk	9.90
38.140200	Kunststoffdrahtseil Deltex ummantelt Ø 25mm	0.6	Lfm	11.00
38.145220	Querrohr 4-kant 60x60/2mm, L= 600cm	22.8	Stk	67.00
38.145300	Kunststoff-Stopfen 60x60/5mm schwarz	0.0	Stk	1.60
38.145200	Halterung kompl. für Querrohr an Pfosten	1.3	Stk	9.90
38.145210	Rohrverbinder für 4-kant Rohr	2.5	Stk	14.80

Wandhalterungen & Schutzanstrich				
Art.Nr.	Artikelbezeichnung	kg	Einh.	CHF
38.145270	Wandhalterung kompl. für Nackenseil	1.5	Stk	16.60
38.145280	Wandhalterung kompl. für Nackenseil, zum öffnen	1.5	Stk	37.90
38.145260	Wandhalterung für Querrohr	1.6	Stk	16.60
65.180140	Schutzanstrich f. Metall 2-Komp mit Härter Gebinde à 5.5kg, schwarz	5.5	Gebi	95.00

Montagehilfen				
Art.Nr.	Artikelbezeichnung	kg	Einh.	CHF
38.140010	Abrollhilfe für Seilrollen	8.2	Stk	204.00
38.140020	Schlagbock zur Fixierung der Kabel-Endhalterung	3.8	Stk	174.00

Nackenseil als Nachrüstopion				
Art.Nr.	Artikelbezeichnung	kg	Einh.	CHF
38.140200	Kunststoffdrahtseil Deltex ummantelt Ø 25mm	0.6	Lfm	11.00
38.140220	Querschelle Ø 25mm/2" inkl. Schrauben	0.5	Stk	9.30
38.145270	Wandhalterung kompl. für Nackenseil	1.5	Stk	16.60
38.145280	Wandhalterung kompl. für Nackenseil, zum öffnen	1.5	Stk	37.90

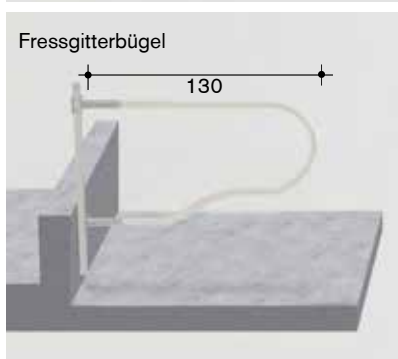

38.145280



38.145210



38.145270



38.145300



38.145260



KUNSTSTOFF

METALL

BESCHICHTUNG

TRÄNKEN

LEUCHTMITTEL

PVC-STREIFENVORHÄNGE | SONSTIGE STALLEINRICHTUNG

STREIFENVORHANG PVC

Einsatz	Landwirtschaft, Pferdehaltung, Bau, Industrie			
Material	Weich-PVC			
Beachten	glasklar mit leichtem Blaustich, UV-stabilisiert			
Art.Nr.	Artikelbezeichnung	kg	Einh.	CHF
35.150150	Streifenvorhang PVC 100mm/3mm, Rolle à 50Lfm	18.0	Roll	143.00
35.150250	Streifenvorhang PVC 200mm/3mm, Rolle à 50Lfm	36.0	Roll	199.00
35.150325	Streifenvorhang PVC 300mm/3mm, Rolle à 25Lfm	26.5	Roll	140.00
35.150350	Streifenvorhang PVC 300mm/3mm, Rolle à 50Lfm	53.0	Roll	279.00



Fertig konfektioniert inkl. Befestigung				
Art.Nr.	Artikelbezeichnung	kg	Einh.	CHF
35.150410	Streifenvorhang fertig konfektioniert Breite 100cm mit 5 Streifen à 250cm	14.1	Stk	148.00
35.150425	Streifenvorhang fertig konfektioniert Breite 125cm mit 6 Streifen à 250cm	16.9	Stk	177.00
35.150430	Streifenvorhang PVC 300/3mm inkl. Befestigungsblech montiert 250cm	5.0	Stk	33.00

Optionen für Streifenvorhang PVC				
Art.Nr.	Artikelbezeichnung	kg	Einh.	CHF
35.150098	Befestigungsschiene Edelstahl 98.4cm zu Streifenvorhang	0.7	Stk	18.00
35.150123	Befestigungsschiene Edelstahl 123cm zu Streifenvorhang	0.8	Stk	22.00
35.150030	Befestigungsblech 30cm zu Streifenvorhang, (5St/Lfm)	0.2	Stk	3.40

Richtpreise Spezialmasse:

Türöffnung in m2 x 83 CHF = ca. Bruttopreis für Streifenvorhang fertig konfektioniert Typ 30cm/3mm.

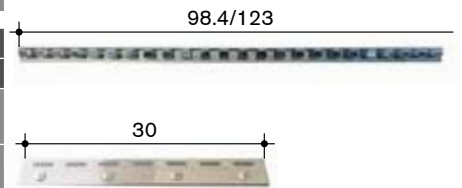

BODENPLATTEN | INDUSTRIE

SCHWERLASTPLATTE ISOTRACK-L

Einsatz	Temporäre Zufahrten, Bodenschutz			
Masse	120 x 241 x 1.2cm			
Material	HDPE (rezykliertes Polyethylen)			
Belastung	Maximal 60t/m ² je nach Untergrund: • 60 Tonnen bei hartem Untergrund • 40 Tonnen bei unebenem Untergrund • 10 Tonnen über Hohlräumen von 30cm und auf weichem Boden			
Besonderes	Die Platten können auf Anfrage gemietet werden!			
Art.Nr.	Artikelbezeichnung	kg	Einh.	CHF
37.451241	Isotrack-L Schwerlastplatte für temporären Bodenschutz 241x120 H:1,2/2.0cm HDPE recycyliert	36.0	Stk	198.00
37.451242	Plattenverbinder 2-fach zu Isotrack-L Schwerlastplatte, inkl. 2 Schrauben M10/20mm und Muttern	0.1	Stk	9.50
37.451244	Plattenverbinder 4-fach zu Isotrack-L Schwerlastplatte inkl. 4 Schrauben M10/20mm und Muttern	0.2	Stk	19.00



Oberfläche Unterfläche

SCHWERLASTPLATTE TMat

Einsatz	Temporäre Zufahrten, Bodenschutz			
Masse	300 x 200 x 4.7cm			
Material	Polyethylen mit hoher Dichte			
Belastung	Maximal 160t/m ² je nach Untergrund			
Besonderes	Die Platten können auf Anfrage gemietet werden!			
Art.Nr.	Artikelbezeichnung	kg	Einh.	CHF
37.451351	tMat Schwerlastplatte für temporären Bodenschutz 300x200 H:4.0/4.7cm bis zu 160Tonnen/m ² balstbar	235.0	Stk	1472.00
37.451342	Plattenverbinder zu tMat Schwerlastplatten	0.1	Stk	11.00

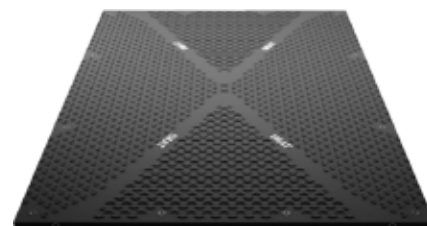

KUNSTSTOFF

METALL

UNIVERSALPLATTE

Einsatz	Bodenschutz und -abdeckung für In- und Outdoorevents			
Material	PVC Kunststoff			
Besonderes	• kann ohne Untergrundvorbereitung verlegt werden • wasserdurchlässig durch Drainagelöcher • rutschfest durch profilierte Oberfläche • einfaches Verlegen durch Falzverbindungen			
Gewicht	37.5kg/m ²			
Beachten	Je nach Verwendungszweck kann Ober- und Unterfläche gewendet werden. Eine Übersandung wird empfohlen.			
Art.Nr.	Artikelbezeichnung	kg	Einh.	CHF
36.451700	Universal Kunststoffplatte gelocht 74x54/5.5cm Nutzfläche: 0.4m ²	15.0	Stk	18.70

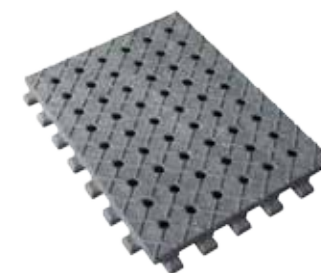

Oberfläche Unterfläche

BESCHICHTUNG

TRÄNKEN

LEUCHTMITTEL

MULTI-PLATTE

Einsatz	Bodenschutz und -abdeckung für In- und Outdoorevents			
Eigenschaften	<ul style="list-style-type: none"> • Verbindungshilfe durch Stecksystem • fester Untergrund • rutschfest durch Noppen • isolierend durch Luftzwischenraum • einfaches Verlegen • geeignet zum Zuschneiden 			
Material	Kabel-Isolier- und Mantelstoff, recycelt			
Art.Nr.	Artikelbezeichnung	kg	Einh.	CHF
36.470000	Multi-Platte 75x115/2,2cm (ohne Falz) Nutzfläche 0.86m ²	20.0	Stk	25.00



Stecksystem Oberfläche Unterfläche

INTERIEUR-PLATTE

Einsatz	Fußböden in Lager, Werkstätten und Produktionshallen			
Eigenschaften	Verbindungshilfe durch Stecksystem			
Material	Kabel-Isolier- und Mantelstoff, recycelt			
Art.Nr.	Artikelbezeichnung	kg	Einh.	CHF
37.451490	Interieurplatte 75x115/2,2cm (ohne Falz) Nutzfläche 0.86m ²	24.0	Stk	35.00



PARKPLATZSYSTEME ECORASTER

Ecoraster	
Einsatz	Gehwege, Parkplätze, Stellflächen, barrierefreie Bereiche, Ein- und Zufahrten
Material	PE
Masse	33 x 33 x 5cm
Beachten	Alle Preise verstehen sich exkl. Transport. Diese Kosten müssen für jedes Objekt angefragt werden.
Gewicht	11 kg/m ²

Ecoraster



Ecoraster E50, Masse 33x33/5.0cm			
Art.Nr.	bis 114.4m² CHF/m²	ab 114.5m² CHF/m²	ab 458m² CHF/m²
36.451300	22.50	21.50	20.50
1 Palette = 57.20m ² / Lkw = 1258.18m ²			

Ecoraster Bloxx



Ecoraster Bloxx				
Gewicht	ca. 85kg/m ² (inkl. Pflasterstein)			
Art.Nr.	Artikelbezeichnung	kg	Einh.	CHF
36.451520	Ecoraster BLOXX 33x33/5.0cm inkl. graue Steine	85.0	Stk	55.00

Ecoraster Green



Ecoraster Green				
Gewicht	ca. 51kg/m ² (inkl. Begrünung)			
Art.Nr.	Artikelbezeichnung	kg	Einh.	CHF
37.800300	Ecoraster Green E50	51.0	m ²	65.00

DACHBEGRÜNUNG ECOSEDUM

Ecosedum				
Einsatz	Dachbegrünung			
Material	PE			
Masse	40 x 60 x 7.5cm			
Beachten	Alle Preise verstehen sich exkl. Transport. Diese Kosten müssen für jedes Objekt angefragt werden.			
Gewicht	ca. 95kg/m ² (inkl. Begrünung)			
Art.Nr.	Artikelbezeichnung	kg	Einh.	CHF
37.800100	Ecosedum Pack, extensive Dachbegrünung Masse pro Element: 40x60/7.5cm	95.0	m ²	57.00



KUNSTRASEN | FREIZEIT & SPORT

KUNSTRASEN TYP CAMPO

Einsatz	Garten, Terrassen und Balkone sowie Landschafts- und Gartenbau, Ausstellungen			
Länge	20m Standardrolle			
Garnhöhe	32mm			
Einstreuen	Nein			
Weichheit	★★★★☆			
Natürlichkeit	★★★★☆			
Robustheit	★★★★☆			
Stehkraft	★★★★★			
Art.Nr.	Artikelbezeichnung	kg	Einh.	CHF
37.210200	Kunstrasen Typ Campo 200cm	9.4	Lfm	275.00
37.210400	Kunstrasen Typ Campo 400cm	18.8	Lfm	350.00
00.440000	Schnittkosten Zwischenlängen		Stk	17.00



KUNSTRASEN TYP ESTATE

Einsatz	Umgebungs- und Gartenanlagen sowie öffentliche Anlagen			
Länge	20m Standardrolle			
Garnhöhe	36mm			
Einstreuen	Nein			
Weichheit	★★★★★			
Natürlichkeit	★★★★★			
Robustheit	★★★★☆			
Stehkraft	★★★★☆			
Art.Nr.	Artikelbezeichnung	kg	Einh.	CHF
37.211120	Kunstrasen Typ Estate 200cm	8.4	Lfm	157.00
37.211140	Kunstrasen Typ Estate 400cm	16.8	Lfm	255.00
00.440000	Schnittkosten Zwischenlängen		Stk	17.00



KUNSTRASEN TYP PRIMAVERA

Einsatz	Garten und Terrassen sowie Landschafts- und Gartenbau			
Länge	20m Standardrolle			
Garnhöhe	43mm			
Einstreuen	Nein			
Weichheit	★★★★★			
Natürlichkeit	★★★★★			
Robustheit	★★★★☆			
Stehkraft	★★★★☆			
Art.Nr.	Artikelbezeichnung	kg	Einh.	CHF
37.211402	Kunstrasen Typ Primavera 200cm	8.4	Lfm	160.00
37.211404	Kunstrasen Typ Primavera 400cm	16.8	Lfm	260.00
00.440000	Schnittkosten Zwischenlängen		Stk	17.00



KUNSTSTOFF

METALL

BESCHICHTUNG

TRÄNKEN

LEUCHTMITTEL

KUNSTRASEN TYP TAIGA

Einsatz	Garten und Terrassen sowie Landschafts- und Gartenbau			
Länge	25m Standardrolle			
Garnhöhe	37mm			
Einstreuen	Nein			
Weichheit	★★★★★			
Natürlichkeit	★★★★★			
Robustheit	★★★★☆			
Stehkraft	★★★★☆			
Art.Nr.	Artikelbezeichnung	kg	Einh.	CHF
37.220520	Kunstrasen Typ Taiga 200cm	3.9	Lfm	84.00
37.220540	Kunstrasen Typ Taiga 400cm	7.7	Lfm	168.00
00.440000	Schnittkosten Zwischenlängen		Stk	17.00



KUNSTRASEN TYP GOLDEN CLASS

Einsatz	Garten, Terrassen, Balkone sowie Landschafts- und Gartenbau, Ausstellungen			
Länge	25m Standardrolle			
Garnhöhe	24mm			
Einstreuen	Nein			
Weichheit	★★★★☆			
Natürlichkeit	★★★★☆			
Robustheit	★★★★☆			
Stehkraft	★★★★☆			
Art.Nr.	Artikelbezeichnung	kg	Einh.	CHF
37.220420	Kunstrasen Typ Golden Class 200cm	4.5	Lfm	96.00
37.220440	Kunstrasen Typ Golden Class 400cm	9.0	Lfm	192.00
00.440000	Schnittkosten Zwischenlängen		Stk	17.00



KUNSTRASEN TYP PARCO

Einsatz	Garten, Terrassen und Balkone sowie Landschafts- und Gartenbau, Ausstellungen, kommunale Anlagen und Bauten, Hundeausläufe			
Länge	20m Standardrolle			
Garnhöhe	20mm			
Einstreuen	Nein			
Weichheit	★★★★☆			
Natürlichkeit	★★★★☆			
Robustheit	★★★★☆			
Stehkraft	★★★★☆			
Art.Nr.	Artikelbezeichnung	kg	Einh.	CHF
37.211422	Kunstrasen Typ Parco 200cm	6.8	Lfm	115.00
37.211424	Kunstrasen Typ Parco 400cm	13.6	Lfm	200.00
00.440000	Schnittkosten Zwischenlängen		Stk	17.00



KUNSTRASEN TYP RAINBOW

Einsatz	Terrassen und Balkone, Ausstellungen, Wintergarten, Umgebungsgestaltung			
Länge	25.2m Standardrolle			
Garnhöhe	24mm			
Einstreuen	Nein			
Weichheit	★★★★☆			
Natürlichkeit	★★★★☆			
Robustheit	★★★★☆			
Stehkraft	★★★★☆			
Art.Nr.	Artikelbezeichnung	kg	Einh.	CHF
37.221200	Kunstrasen Typ Rainbow 200cm	2.8	Lfm	140.00
37.221400	Kunstrasen Typ Rainbow 400cm	5.6	Lfm	279.00
00.440000	Schnittkosten Zwischenlängen		Stk	17.00

Erhältlich in folgenden Farben



KUNSTRASEN TYP ARCADIA

Einsatz	Dekoration			
Länge	25.2m Standardrolle			
Garnhöhe	18mm			
Einstreuen	Nein			
Weichheit	☆☆☆☆☆			
Natürlichkeit	☆☆☆☆☆			
Robustheit	☆☆☆☆☆			
Stehkraft	☆☆☆☆☆			
Art.Nr.	Artikelbezeichnung	kg	Einh.	CHF
37.220720	Kunstrasen Typ Arcadia, 200cm	3.0	Lfm	39.00
37.220740	Kunstrasen Typ Arcadia, 400cm	6.0	Lfm	78.00
00.440000	Schnittkosten Zwischenlängen		Stk	17.00



KUNSTRASEN TYP FORTEZZA

Einsatz	Umgebungs- und Gartenanlagen sowie öffentliche Anlagen, die hohen Belastungen ausgesetzt sind.			
Länge	20m Standardrolle			
Garnhöhe	34mm			
Einstreuen	Nein			
Weichheit	☆☆☆☆☆			
Natürlichkeit	☆☆☆☆☆			
Robustheit	☆☆☆☆☆			
Stehkraft	☆☆☆☆☆			
Art.Nr.	Artikelbezeichnung	kg	Einh.	CHF
37.211200	Kunstrasen Typ Fortezza 200cm	9.2	Lfm	320.00
37.211400	Kunstrasen Typ Fortezza 400cm	18.4	Lfm	439.00
00.440000	Schnittkosten Zwischenlängen		Stk	17.00



KUNSTRASEN TYP PUTTING GREEN

Einsatz	Golfplätze, Trainingsrasen für Eigenheime			
Länge	25.2m Standardrolle			
Garnhöhe	14mm			
Einstreuen	Nein			
Weichheit	☆☆☆☆☆			
Natürlichkeit	☆☆☆☆☆			
Robustheit	☆☆☆☆☆			
Stehkraft	☆☆☆☆☆			
Art.Nr.	Artikelbezeichnung	kg	Einh.	CHF
37.220840	Kunstrasen Typ Putting green 400cm	6.0	Lfm	220.00
00.440000	Schnittkosten Zwischenlängen		Stk	17.00



KUNSTRASEN TYP DOGSPORT

Einsatz	Agility, Hundeausläufe			
Länge	25m Standardrolle			
Garnhöhe	20mm			
Einstreuen	Nein			
Weichheit	☆☆☆☆☆			
Natürlichkeit	☆☆☆☆☆			
Robustheit	☆☆☆☆☆			
Stehkraft	☆☆☆☆☆			
Art.Nr.	Artikelbezeichnung	kg	Einh.	CHF
37.214020	Kunstrasen Typ Dogsport 200cm	5.0	Lfm	46.00
37.214040	Kunstrasen Typ Dogsport 400cm	10.0	Lfm	92.00
37.320110	Sportunterlage Machbase pro 210cm	5.0	Lfm	24.00
37.320115	Drainagematte blau 195cm/10mm	1.3	Lfm	28.40
00.440000	Schnittkosten Zwischenlängen		Stk	17.00



KUNSTSTOFF

METALL

BESCHICHTUNG

TRÄNKEN

LEUCHTMITTEL

KUNSTRASEN TYP STYX

Einsatz	Garten, Terrassen, Balkone sowie Landschafts- und Gartenbau			
Länge	25m Standardrolle			
Garnhöhe	22mm			
Einstreuen	Nein			
Weichheit	★★★★☆			
Natürlichkeit	★★★★★			
Robustheit	★★★★☆			
Stehkraft	★★★★☆			
Art.Nr.	Artikelbezeichnung	kg	Einh.	CHF
37.220620	Kunstrasen Typ Styx 200cm	3.5	Lfm	56.00
37.220640	Kunstrasen Typ Styx 400cm	7.0	Lfm	112.00
00.440000	Schnittkosten Zwischenlängen		Stk	17.00



BODENABDECKUNG FÜR MESSEN

Einsatz	Messen, Events, temporäre Einsätze			
Garnhöhe	5mm (London) / 2mm (Tokyo)			
Einstreuen	Nein			
Weichheit	★★★★☆			
Natürlichkeit	★☆☆☆☆			
Robustheit	★★★★☆			
Stehkraft	★★★★★			
Art.Nr.	Artikelbezeichnung	kg	Einh.	CHF
37.280400	Bodenabdeckung Typ London, 5mm Farbe schwarz/grau 400cm	2.8	Lfm	64.00
37.280200	Bodenabdeckung Nadelfilz Typ TOKYO Standard, 2mm 200cm *	0.7	Lfm	19.00
00.440000	Schnittkosten Zwischenlängen		Stk	17.00



Typ London, erhältlich in Schwarz

Typ Tokyo, erhältlich in folgenden Farben:

Weiss	Lila	Türkis	Apfelgrün	Rosa	Violett	Meerblau
Grün	Pink	Rot	Blau	Gelb	Tangerine	Dunkelrot
Marineblau	Beige	Orange	Grau	Mausgrau	Anthrazit	

FALLSCHUTZMATTE

Einsatz	Spielplätze			
Zertifizierung	EN1177:2008			
Dicke	30mm / 40mm / 60mm			
Beachten	Die korrekte Wahl der Fallschutzmatte wird unter anderem auch von der Kunstrasenwahl beeinflusst. Wir stehen Ihnen gerne für eine individuelle Beratung zur Verfügung.			
Art.Nr.	Artikelbezeichnung	kg	Einh.	CHF
37.214490	Unterlagsmatte 200cmx150cm/30mm	4.1	Stk	72.00
37.214491	Unterlagsmatte 200cmx140cm/40mm	4.1	Stk	84.00
37.214492	Unterlagsmatte 200cmx150cm/60mm	4.1	Stk	125.00

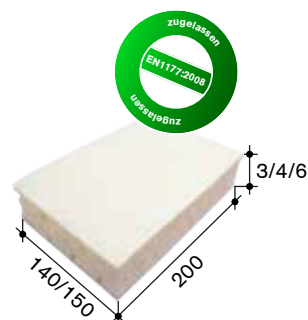

ZUBEHÖR FÜR KUNSTRASEN

Art.Nr.	Artikelbezeichnung	kg	Einh.	CHF
37.320006	Nahtband einseitig selbstklebend 120mm/10m	0.5	Stk	36.60
37.320008	Nahtband beidseitig selbstklebend 120mm/10m	0.5	Stk	48.00
37.320005	Verlegeband doppelseitig - speziell für Messen Rückstandsfrei ablösbar bis 2 Wochen, auch für dauerhaften Einsatz 50mm / 50m	0.4	Stk	31.30
65.180202	Ibola 202, 2-Komponentenkleber, Kessel à 17kg	17.0	Gebi	115.00
65.180208	Universal- Montageklebstoff 310ml Kartusche geeignet für: Beton, Metall, Kunststoff	0.3	Stk	11.90
37.320015	Verbindungsband Aquastop Typ C145		Lfm	1.80
37.320002	Erdnagel U-Form 40cm	0.1	Stk	1.20
60.510925	Quarzsand 0.3-0.9mm, 25kg	1.0	kg	1.00
37.320115	Drainagematte blau 195cm/10mm	1.3	Lfm	28.40
37.320010	Flauschband 10cm zu Klettverbindung		Lfm	5.00
37.320011	Hakenband 5cm selbstklebend zu Klettverbindung		Lfm	4.80
37.320020	Titanmesser		Stk	30.40
37.320021	Halbmondklingen 10Stk/Pack			9.90

37.320006
37.320008



65.180202



37.320015



60.510925



37.320010



37.320021



37.320005



65.180208



37.320002



37.320115

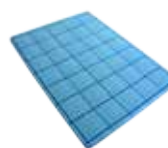

37.320011



37.320020



KUNSTSTOFF

METALL

BESCHICHTUNG

TRÄNKEN

LEUCHTMITTEL

SYNTHETIC-ICE | FREIZEIT & SPORT

GRÜTER SYNTHETIC-ICE EISFELD

Einsatz	Sportbereich, Events, Firmenanlässe, Weihnachtsmärkte etc.			
Besonderes	<ul style="list-style-type: none"> • Ermöglicht das ganzjährige Eislaufen • Energieneutral, funktionsfähig ohne Kühlung 			
Bodenplatten				
Art.Nr.	Artikelbezeichnung	kg	Einh.	CHF
37a109598	GRÜTER-SYNTHETIC-ICE Kunststoff-Bodenplatten Typ ISO G3 117x117x1,9cm = 1.369m ² Plattenverbindung 3D-Quick Puzzle System	26.1	Stk	273.00
37a000010	GSI Gliding Solution Regenerationsmittel zur Steigerung der Gleitfähigkeit	1.0	kg	14.00
Eisfelder können auch gemietet werden: Der Mietpreis beträgt 8.20/m ² x Anzahl Wochen sowie 20.00/lfm für die Bandensysteme (Zubehör exkl.). Fragen Sie uns für ein detailliertes Angebot an!				

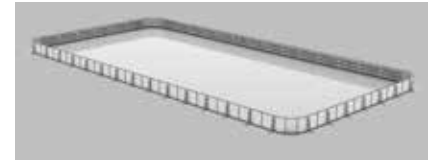

37a109598



Bandensystem				
Art.Nr.	Artikelbezeichnung	kg	Einh.	CHF
37a110110	GRÜTER-SYNTHETIC-ICE Bandenelement Standard L:200cm x H:100cm aus schlagzähem Kunststoff mit feuerverzinktem Rahmen	40.0	Stk	800.00
37a110118	GRÜTER-SYNTHETIC-ICE Bandenelement mit Türe L:200cm x H:100cm aus schlagzähem Kunststoff mit feuerverzinktem Rahmen	48.0	Stk	1275.00
37a110114	GRÜTER-SYNTHETIC-ICE Bandenelement Radius L:230cm x H:100cm aus schlagzähem Kunststoff mit feuerverzinktem Rahmen	46.0	Stk	1240.00
37a109596	Stabilisierungsrohr 1 1/2" verzinkt für Bande L: 600cm	9.0	Stk	136.00
37a109590	Befestigungsset (pro Pfosten) zu Stabilisierungsrohr best. aus 2 Bogenschrauben 1 1/2" M10x80 mit Muttern, 2 Hutschellen 1"	0.2	Stk	12.00
37a109608	GRÜTER-SYNTHETIC-ICE Bandenpfosten feuerverzinkt B:10cmxH:95/80cm	8.0	Stk	140.00
37a109612	Befestigungsset zu Bandenpfosten best. aus (2 Schrauben M10x140 inkl. 2 Muttern M10 mit 4 Stck. 4-Kant-Scheiben quadratisch 40x40x4mm	0.1	Gar	16.00
37a109610	Gewichtsstein Beton 65kg für Bandenfixierung H:82cm x B:30/42cm 10cm dick mit Schraube M10x180 und Mutter M10	65.0	Stk	79.00
37a109595	Halterungspfosten zu Schutznetz Bande verzinkt L:258/313cm	8.6	Stk	174.00
37a109515	Schutznetz weiss zu Hockeybande Maschenweite 40mm H 250cm	1.0	Lfm	30.00
37a110015	GSI Bandenwerbung gedruckt auf Polystyrol 1mm Platte 82cm x 200cm, inkl. Datenübernahme ab Vorlage Kunde	4.0	Stk	370.00
Beachten: Selbstverständlich können auch projektspezifische Bandenelemente mit Spezialmaschinen gefertigt werden. Bitte fragen Sie uns diesbezüglich an.				

37a110110



37a110118



37a110114



37a109596



37a109590



37a109608



37a109612



37a109610



37a109595



37a109515



37a110028



37a110030



37a110020



37a110029



37a100002

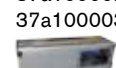

37a099602



37a100003



37a099603



Zubehör zur Miete				
Art.Nr.	Artikelbezeichnung	kg	Einh.	CHF
37a110028	MIETE Eishockeysticks (linke und rechte Schläger) für Events	1.0	Stk	Auf Anfrage
37a110030	MIETE Pucks (Soft und Hart) für Eishockey Events	0.1	Stk	Auf Anfrage
37a110020	MIETE Original Eishockeytor mit Schutznetz	50.0	Stk	Auf Anfrage
37a110029	MIETE Shooter Tutor zu Eishockeytor für Events,	3.0	Stk	Auf Anfrage
37a100002	MIETE Schleifmaschine für Schlittschuh Typ PRO	18.0	Stk	Auf Anfrage
37a100003	MIETE Schleifmaschine für Schlittschuhe Typ EASY	10.0	Stk	Auf Anfrage
37a099602	MIETE Schlittschupaar ungeschliffen (diverse Grössen)	1.0	Stk	Auf Anfrage
37a099603	MIETE Rutscherli, Bob Skate paarweise	0.2	Stk	Auf Anfrage

EISSTOCKBAHN

Einsatz	Events, Firmenanlässe, Geburtstage, Weihnachtsmärkte etc.			
Eisstockbahn				
Art.Nr.	Artikelbezeichnung	kg	Einh.	CHF
37a109598	GRÜTER-SYNTHETIC-ICE Kunststoff-Bodenplatten Typ ISO G3 117x117x1,9cm = 1.369m2 Plattenverbindung 3D-Quick Puzzle System	26.1	Stk	273.00

37a109598



Zubehör zur Miete				
Art.Nr.	Artikelbezeichnung	kg	Einh.	CHF
37a110021	MIETE Daube Kunststoff / Gummi zu Eisstockschuessbahn	0.2	Stk	Auf Anfrage
37a110023	MIETE Eisstock mit Kunststofflaufplatte ø24cm Ring 10mm	4.0	Stk	Auf Anfrage
37a110024	MIETE Eisstock Typ Winnetou Inox mit Kunststofflaufplatte	3.0	Stk	Auf Anfrage
37a110025	MIETE Eisstock Typ KID aus Kunststoff	1.0	Stk	Auf Anfrage
37a110026	MIETE Lattengestell komplett für Eisstock Events Typ ME	40.0	Stk	Auf Anfrage

37a110021



37a110024



37a110025



37a110026



TORSCHUSSANLAGE

Einsatz	Events, Firmenanlässe, Geburtstage, Weihnachtsmärkte etc.			
Torschussanlage				
Art.Nr.	Artikelbezeichnung	kg	Einh.	CHF
37a109598	GRÜTER-SYNTHETIC-ICE Kunststoff-Bodenplatten Typ ISO G3 117x117x1,9cm = 1.369m2 Plattenverbindung 3D-Quick Puzzle System	26.1	Stk	273.00
37a110110	GRÜTER-SYNTHETIC-ICE Bandenelement Standart L:200cm x H:100cm aus schlagzähem Kunststoff mit feuerverzinktem Rahmen	40.0	Stk	800.00
37a110114	GRÜTER-SYNTHETIC-ICE Bandenelement Radius L:230cm x H:100cm aus schlagzähem Kunststoff mit feuerverzinktem Rahmen	46.0	Stk	1240.00
37a109595	Halterungsposten zu Schutznetz Bande verzinkt L:258/313cm	8.6	Stk	174.00
37a109515	Schutznetz weiss zu Hockeybande Maschenweite 40mm H 250cm	1.0	Lfm	30.00

37a109598



37a110114



37a109595

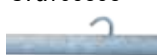

37a110028



37a110020

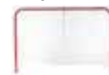

37a110110

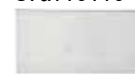

37a110118



37a109515



37a110030



37a110029



Zubehör zur Miete				
Art.Nr.	Artikelbezeichnung	kg	Einh.	CHF
37a110028	MIETE Eishockeysticks (linke und rechte Schläger) für Events	1.0	Stk	Auf Anfrage
37a110030	MIETE Pucks (Soft und Hart) für Eishockey Events	0.1	Stk	Auf Anfrage
37a110020	MIETE Original Eishockeytor mit Schutznetz	50.0	Stk	Auf Anfrage
37a110029	MIETE Shooter Tutor zu Eishockeytor für Events,	3.0	Stk	Auf Anfrage

GRÜTER SYNTHETIC-ICE FÜR DEN HEIMBEREICH

Einsatz	Heimtraining			
Art.Nr.	Artikelbezeichnung	kg	Einh.	CHF
37a109620	GRÜTER-SYNTHETIC-ICE Stickhandling Platte Typ ISO G3 100x200x1,0m = 2.0m2	20.0	Stk	180.00
37a110100	GSI Shot trainer (Repasser)	1.5	Stk	120.70
37a000500	Grüter Synthetic Ice Kunststoff-Gleitbelag passgenau für Einbauten	20.0	m2	Auf Anfrage
37a109095	GRÜTER-SYNTHETIC-ICE Kunststoff-Bodenplatten Typ ISO G3 95x95x1,5cm = 0.903m2 Plattenverbindung 3D Quick Puzzle System	13.6	Stk	176.00
37a109505	GRÜTER-SYNTHETIC-ICE Occasionsplatten	-	-	Auf Anfrage

37a109620



37a110100



KUNSTSTOFF

METALL

BESCHICHTUNG

TRÄNKEN

LEUCHTMITTEL



METALL

METALL

BESCHICHTUNG

TRÄNKEN

LEUCHTMITTEL

ROSTE | RINDER

WABENROSTE EURO 30MM

Einsatz	Jungvieh bis 400kg, Mutterkuh, Milchvieh Anbinde- und Laufstall, Auslauf			
Durchlass	~42%			
BVET-Nr.	12158			
Material	Kugelgraphitguss GGG50			
Nutzlast	Elementbreite: 50cm = 5000kg Elementbreite: 80-100cm = 2500kg			
Wabengröße	30x90mm			
Stegbreite	28mm			
Rosthöhe	40mm			
Beachten	darf nicht vollständig abgedeckt werden (Mist, Gummimatte)			
Art.Nr.	Artikelbezeichnung	kg	Einh.	CHF
20.201250	Wabenrost 30er 1200x500mm	42.0	Stk	206.00
20.203080	Wabenrost 30er 1200x800mm	64.0	Stk	324.00
20.203090	Wabenrost 30er 1200x900mm	70.0	Stk	333.00
20.203010	Wabenrost 30er 1200x1000mm	80.0	Stk	378.00
Art.Nr.	Artikelbezeichnung	kg	Einh.	CHF
20.203081	Wabenrost 30er 750x800mm**	30.0	Stk	197.00
20.203091	Wabenrost 30er 750x900mm**	36.5	Stk	219.00

** solange Vorrat

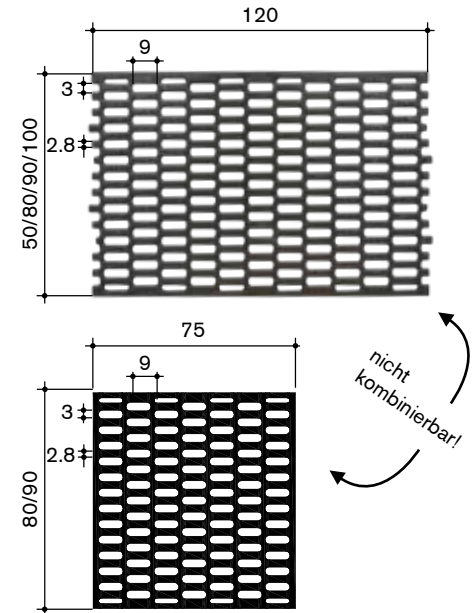

WABENROSTE EURO 35MM

Einsatz	Jungvieh ab 400kg, Milchvieh, Anbinde- und Laufstall, Auslauf			
Durchlass	~46%			
BVET-Nr.	12170			
Material	Kugelgraphitguss GGG50			
Nutzlast	2500kg			
Wabengröße	35x90mm			
Stegbreite	22mm			
Rosthöhe	40mm			
Beachten	darf nicht vollständig abgedeckt werden (Mist, Gummimatte)			
Art.Nr.	Artikelbezeichnung	kg	Einh.	CHF
20.201208	Wabenrost 35er 1200x800mm	60.0	Stk	286.00
20.201209	Wabenrost 35er 1200x900mm	68.0	Stk	319.00

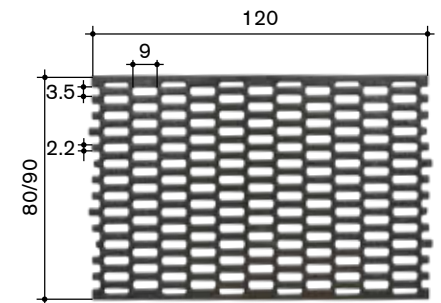

Optionen für Wabenroste EURO 30mm und 35mm

Art.Nr.	Artikelbezeichnung	kg	Einh.	CHF
21.243050	Abwurfschacht CNS 30x50cm	5.0	Stk	238.00
21.243080	Abwurfschacht CNS 30x80cm	8.0	Stk	259.00
21.243090	Abwurfschacht CNS 30x90cm	9.0	Stk	275.00
21.243100	Abwurfschacht CNS 30x100cm	10.0	Stk	296.00

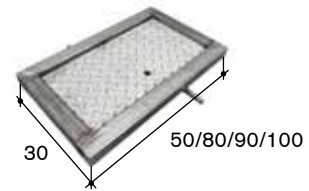

VERZINKTE PROFILE

Art.Nr.	Artikelbezeichnung	kg	Einh.	CHF
22.659010	Winkel-Profil als Rostauflage 30/50/4mm mit Schlaudern, Stangen à 6.00m	2.0	Lfm	19.50
22.659011	U-Profil als Rostauflage 30/60/4mm mit Schlaudern, Stangen à 6.00m	3.0	Lfm	22.50

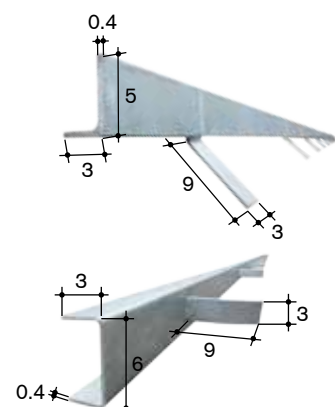

T-STABROST MIT GLEITSCHUTZNOCKEN

Einsatz	Anbindestall			
Schlitzbreite	32mm			
Stegbreite	30mm			
Rosthöhe	40mm			
Art.Nr.	Artikelbezeichnung	kg	Einh.	CHF
22a230832	T-Stabrost 1100x800/40mm verzinkt	33.0	Stk	213.00
22a230932	T-Stabrost 1100x900/40mm verzinkt	37.0	Stk	242.00
22a231032	T-Stabrost 1100x1000/40mm verzinkt	41.0	Stk	262.00

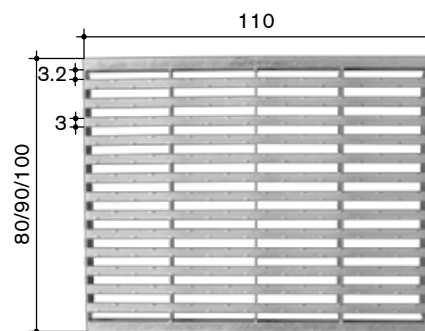

Optionen für T-Stabrost mit Gleitschutznocken				
Art.Nr.	Artikelbezeichnung	kg	Einh.	CHF
22a230001	Endrost T-Stab auf Mass < 50cm *	15.0	Stk	322.00
22a230002	Endrost T-Stab auf Mass > 50cm *	25.0	Stk	522.00

* spezielle Lieferfristen beachten

Unverzinkte Roste zur Weiterverarbeitung				
Art.Nr.	Artikelbezeichnung	kg	Einh.	CHF
22a230833	T-Stabrost 1100x800/40mm ohne Verzinkung	33.0	Stk	186.00
22a230933	T-Stabrost 1100x900/40mm ohne Verzinkung	37.0	Stk	216.00
22a231033	T-Stabrost 1100x1000/40mm ohne Verzinkung	41.0	Stk	229.00

RUNDSTABROST

Einsatz	Anbindestall, Alpställe			
Besonderes	sehr hoher Durchlass			
Schlitzbreite	30mm			
Stegbreite	14mm			
Rosthöhe	40mm			
Art.Nr.	Artikelbezeichnung	kg	Einh.	CHF
22a241008	Rundstabrost 1000x800/40mm verzinkt	34.0	Stk	251.00
22a241009	Rundstabrost 1000x900/40mm verzinkt	37.0	Stk	269.00
22a241010	Rundstabrost 1000x1000/40mm verzinkt	40.0	Stk	273.00
22a241012	Rundstabrost 1000x1200/40mm verzinkt	48.0	Stk	318.00
22a241015	Rundstabrost 1000x1500/40mm verzinkt	60.0	Stk	329.00
22a241016	Rundstabrost 1000x1600/40mm verzinkt	64.0	Stk	384.00

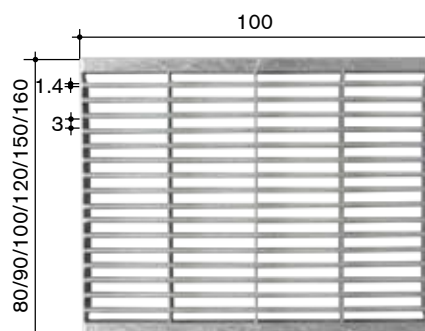

RUNDSTABROST BEFAHRBAR

Einsatz	Abdeckung auf Jauchegrube, stark befahrene Stellen			
Besonderes	<ul style="list-style-type: none"> • sehr stabile Ausführung • hoher Durchlass • Antirutsch-Oberfläche 			
BVET-Nr.	12262* *Bedingung: Max. 2 Elemente aneinander einbauen			
Schlitzbreite	28mm			
Rostgrösse	80x60cm (Einsatz: längs oder quer)			
Nutzlast	5000kg			
Art.Nr.	Artikelbezeichnung	kg	Einh.	CHF
22a230628	Rundstabrost spez. stark 800x600/40mm	40.0	Stk	490.00
22a232530	Rundstabrost spez. stark 800x600/40mm mit Abwurfschacht eingebaut 25x30cm	43.0	Stk	558.00

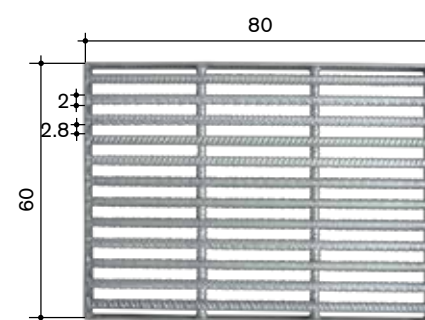

WINKEL-BALKENHALTER

Einsatz	für Befestigung des Kotbalkens im Laufstall			
Montage	1 Stk. pro 2 Kuhplätze			
Art.Nr.	Artikelbezeichnung	kg	Einh.	CHF
21.601217	Winkel-Balkenhalter CNS 50/4mm ohne Schrauben	0.4	Stk	21.00



METALL

BESCHICHTUNG

TRÄNKEN

LEUCHTMITTEL

ROSTE | SCHWEINE & KLEINTIERE

GUSSROSTE SCHWEIN PROPER 9.7MM

Einsatz	Abferkelbuchten, Absetzferkel			
Durchlass	~40%			
BVET-Nr.	42161			
Material	Kugelgraphitguss			
Schlitzbreite	9.7mm			
Stegbreite	10mm			
Auflagenhöhe	11mm			
Kanalbreiten	80/100/120cm			
Beachten	Winkelaufgabe, Detail beachten			
Art.Nr.	Artikelbezeichnung	kg	Einh.	CHF
20.230809	Gussrost PROPER 500x800x9.7mm Auflagenhöhe 11mm	16.0	Stk	99.00
20.231009	Gussrost PROPER 500x1000x9.7mm Auflagenhöhe 11mm	20.0	Stk	116.00
20.231209	Gussrost PROPER 500x1200x9.7mm Auflagenhöhe 11mm	24.0	Stk	146.00

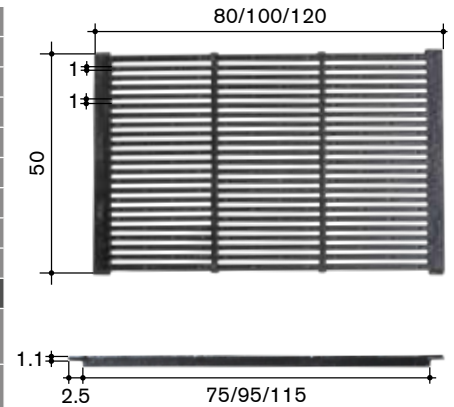

GUSSROSTE SCHWEIN SCHONLAU 9MM

Einsatz	Abferkelbuchten			
Durchlass	~30%			
BVET-Nr.	42151			
Material	Ferrocast			
Schlitzbreite	9mm			
Stegbreite	12mm			
Auflagenhöhe	20mm			
Kanalbreiten	80/90/100/110/120cm			
Art.Nr.	Artikelbezeichnung	kg	Einh.	CHF
20.210809	Gussrost Ferkel 1000x800x9mm	44.0	Stk	213.00
20.210909	Gussrost Ferkel 1000x900x9mm	45.0	Stk	218.00
20.211009	Gussrost Ferkel 1000x1000x9mm	53.0	Stk	257.00
20.211109	Gussrost Ferkel 1000x1100x9mm*	60.0	Stk	291.00
20.211209	Gussrost Ferkel 1000x1200x9mm	62.0	Stk	301.00

Optionen für Gussroste Schwein Schonlau 9mm

Art.Nr.	Artikelbezeichnung	kg	Einh.	CHF
21.656003	Abwurfschacht Gussrost 13x20cm inkl. Befestigungsmaterial **	2.0	Stk	55.00
21.656007	Abwurfschacht Gussrost 13x30cm inkl. Befestigungsmaterial **	2.5	Stk	77.00

* spezielle Lieferfristen beachten

** für zugeschnittene Roste keine Gewährleistung

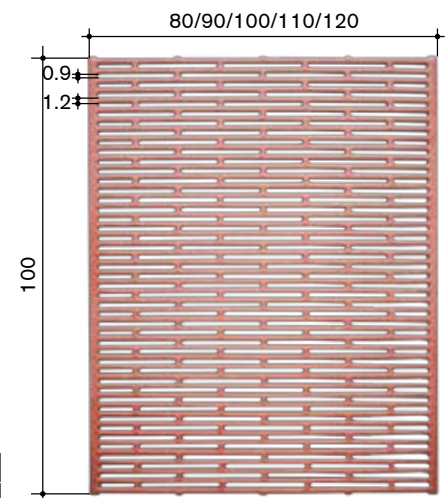

GUSSROSTE SCHWEIN SCHONLAU 11MM

Einsatz	Absetzferkel				
Durchlass	~33%				
BVET-Nr.	42152				
Material	Ferrocast				
Schlitzbreite	11mm				
Stegbreite	15mm				
Auflagenhöhe	20mm				
Kanalbreiten	80/100/110/120cm				
Art.Nr.	Artikelbezeichnung	kg	Einh.	CHF	
20.221008	Gussrost Aufz. 1000x800x11mm*	46.0	Stk	222.00	
20.221010	Gussrost Aufz. 1000x1000x11mm*	55.0	Stk	266.00	
20.221001	Gussrost Aufz. 1000x1100x11mm*	56.0	Stk	271.00	
20.221012	Gussrost Aufz. 1000x1200x11mm*	63.0	Stk	305.00	

* spezielle Lieferfristen beachten

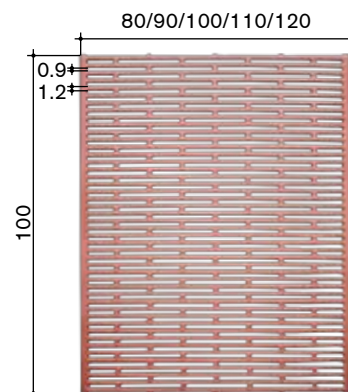

GUSSROSTE SCHWEIN SCHONLAU 16MM

Einsatz	Schweine ab 25kg				
Durchlass	~28%				
BVET-Nr.	42195				
Material	Ferrocast				
Schlitzbreite	16mm				
Stegbreite	26mm				
Auflagenhöhe	20mm				
Kanalbreiten	80/100/120cm				
Art.Nr.	Artikelbezeichnung	kg	Einh.	CHF	
20.210816	Gussrost Sauen 800x800x16mm	40.0	Stk	180.00	
20.211016	Gussrost Sauen 800x1000x16mm	50.0	Stk	224.00	
20.211216	Gussrost Sauen 800x1200x16mm	60.0	Stk	269.00	

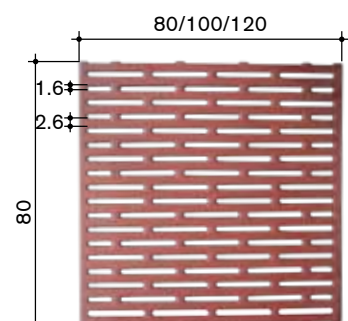

Optionen für Gussroste Schwein Schonlau 11mm / 16mm					
Art.Nr.	Artikelbezeichnung	kg	Einh.	CHF	
21.656003	Abwurfschacht Gussrost 13x20cm inkl. Befestigungsmaterial **	2.0	Stk	55.00	
21.656007	Abwurfschacht Gussrost 13x30cm inkl. Befestigungsmaterial **	2.5	Stk	77.00	

** für zugeschnittene Roste keine Gewährleistung

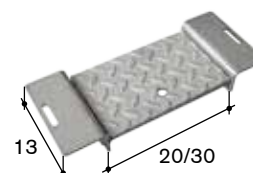

METALL

BESCHICHTUNG

TRÄNKEN

LEUCHTMITTEL

NOOYEN TRIBAR[®] SOFTGRIP ROSTE

	Tribar Softgrip 8mm	Tribar Softgrip 10mm	Tribar Softgrip 15mm	
Material	HR (high resistant)			
Verzinkung	130 Mikrometer (Standard EU Nemi1275 ist 75 Mikrometer)			
Vorteile	<ul style="list-style-type: none"> durch geringe Rostdicke sehr leicht abwaschbar. keine Schmutzecken Fertigung auf Mass sehr hoher Durchlass (Selbstreinigung) 			
Einsatz	Abferkelbuchten	Absetzferkel	Mast/Remonten	
Durchlass	~42%	~46%	~33%	
BVET-Nr.	42155	42158	42156	
Schlitzbreite	8mm	10mm	15mm	
Stegbreite	10mm	10mm	30mm	
Rosthöhe	10mm	10mm	15mm	
Kanalbreiten	60-300cm	60-300cm	60-300cm	
Art.Nr.	Artikelbezeichnung	kg	Einh.	CHF
22a001008	Nooyen Tribar [®] Softgrip 8/10 Schlitz/Stab für Abferkelstall *	35.0	m2	auf Anfrage
22a001010	Nooyen Tribar [®] Softgrip 10/10 Schlitz/Stab für Absetzferkel *	31.4	m2	auf Anfrage
22a003015	Nooyen Tribar [®] Softgrip 15/30 Schlitz/Stab für Mast- Remontenstall *	57.0	m2	auf Anfrage
Zubehör				
Art.Nr.	Artikelbezeichnung	kg	Einh.	CHF
22a000001	Flacheisen für Wandschlitz angeschweisst *	0.5	Lfm	30.00
22a000003	Abwurfschacht verschweisst 20x30cm für Dreikantroste *	2.0	Stk	126.00

* spezielle Lieferfristen beachten

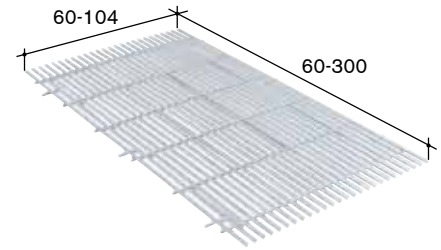

ZUBEHÖR ZU SCHWEINEROSTEN

Art.Nr.	Artikelbezeichnung	Einh.	CHF
11.199904	Abwurfschacht eingebaut CNS klein	Stk	172.00
Zum Einbetonieren in Betondeckel			
Art.Nr.	Artikelbezeichnung	Einh.	CHF
21.656001	Abwurfschacht CNS Typ klein nicht eingebaut	Stk	131.00
21.656031	Ersatz CNS Abwurfdeckel für Beton-Schweineroste Deckelmass: 31x17.5cm Lochmass: 32x18.5cm	Stk	65.00
21.656034	Ersatz CNS Abwurfdeckel für Beton-Schweineroste Deckelmass: 34x17.5cm Lochmass: 35x18.5cm	Stk	65.00
21.656036	Ersatz CNS Abwurfdeckel für Beton-Schweineroste Deckelmass: 36x17.5cm Lochmass: 37x18.5cm	Stk	65.00
21.656038	Ersatz CNS Abwurfdeckel für Beton-Schweineroste Deckelmass: 38x17.5cm Lochmass: 39x18.5cm	Stk	65.00
21.656040	Ersatz CNS Abwurfdeckel für Beton-Schweineroste Deckelmass: 40x17.5cm Lochmass: 41x18.5cm	Stk	65.00

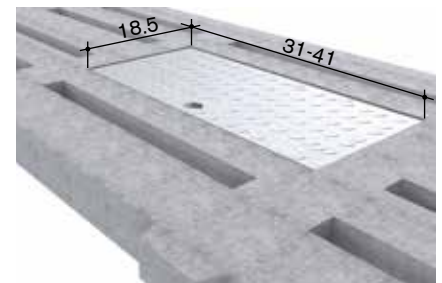

Nach Einlegen des Abwurfdeckels U-Profile leicht umschlagen (Auswurfsicherung).

METALL

BESCHICHTUNG

TRÄNKEN

LEUCHTMITTEL



BESCHICHTUNG

BESCHICHTUNG

TRÄNKEN

LEUCHTMITTEL



RINDER BODENBESCHICHTUNG | LANDWIRTSCHAFT

VENCOMAT FÜR MELKSTAND PASSAGE KÜHE

Einsatz	Melkstand Passage Kühe		
Farben	Verfügbare Farben:		
			
	Orange	Grün	Blau
Beachten	Preisangaben inkl. Arbeit		
Art.Nr.	Artikelbezeichnung	Einh.	CHF
60.000410	Vencomat Agro-Mörtel	m2	120.00





VENCOMAT FÜR MILCH- & ROBOTERRAUM, MELKSTANDGRUBE & SONSTIGE RÄUME

Einsatz	Milchraum, Roboterraum, Melkstandgrube, WC, Technikraum etc.		
Farben	Verfügbare Farben (weitere Farben auf Anfrage):		
			
	Orange	Grün	Blau
Beachten	Preisangaben inkl. Arbeit		
Art.Nr.	Artikelbezeichnung	Einh.	CHF
60.000512	Einstreubelag EPO, 2-3mm mit Feuchtigkeitssperre	m2	98.00
60.000515	Einstreubelag Vencomat, 3-4mm mit Feuchtigkeitssperre	m2	140.00



VENCOMAT FÜR FUTTERKRIPPE

Einsatz	Futterkrippe		
Farben	Verfügbare Farben (weitere Farben auf Anfrage):		
			
	Orange	Grün	Blau
Beachten	Preisangaben inkl. Arbeit		
Art.Nr.	Artikelbezeichnung	Einh.	CHF
60.000610	Vencomat Krippenbeschichtung. Beinhaltet Standardbreite 1.20m und Krippenmauer ca. 30cm.	Lfm	98.00
Falls nur eine Krippenbeschichtung gemacht wird, ist lediglich 3/4 der Anfahrtspauschale zu rechnen.			



VENCOMAT FÜR STALLGÄNGE

Einsatz	Stallgänge		
Farben	Verfügbare Farbe:		
	 Schwarz		
Beachten	Preisangaben inkl. Arbeit		
Art.Nr.	Artikelbezeichnung	Einh.	CHF
60.000710	Mandurax Einstreubelag	m2	89.00



PU-MÖRTEL ZUR SANIERUNG DES MILCHZIMMERS

Einsatz	Milchzimmer		
Farben	Verfügbare Farbe:		
	 Beige		
Beachten	Preisangaben inkl. Arbeit		
Art.Nr.	Artikelbezeichnung	Einh.	CHF
60.000160	Polyurethan Mörtelbelag Floor 20N PurCem	m2	155.00



SONSTIGES

Anfahrtpauschale, Einrichten, Kleinmaterial			
Kreis 1	Kreis 2	Kreis 3	Kreis 4
600.00	880.00	1100.00	1500.00

SCHWEINE BODENBESCHICHTUNG | LANDWIRTSCHAFT

VENCOMAT FÜR ABFERKELSTALL

Einsatz	Abferkelstall		
Farben	Verfügbare Farbe:		
	 Kieselgrau		
Beachten	Preisangaben inkl. Arbeit		
Art.Nr.	Artikelbezeichnung	Einh.	CHF
60.000910	Vencomat Agro-Mörtel	m2	98.00







VENCOMAT FÜR JAGERSTALL

Einsatz	Jagerstall		
Farben	Verfügbare Farben (weitere Farben auf Anfrage):		
	  Hellgrau Strohgelb		
Beachten	Preisangaben inkl. Arbeit		
Art.Nr.	Artikelbezeichnung	Einh.	CHF
60.000950	Vencomat Einstreubelag 0.9mm für Jagerstall	m2	86.00
60.000970	Vencomat Einstreubelag 1.2mm für Maststall/Galtsauen	m2	88.00



VENCOMAT FÜR FUTTERKÜCHE

Einsatz	Futterküche		
Farben	Verfügbare Farben (weitere Farben auf Anfrage):		
	     Orange Grün Blau Grau Braun		
Beachten	Preisangaben inkl. Arbeit		
Art.Nr.	Artikelbezeichnung	Einh.	CHF
60.000512	Einstreubelag EPO, 2-3mm mit Feuchtigkeitssperre	m2	98.00
60.000515	Einstreubelag Vencomat, 3-4mm mit Feuchtigkeitssperre	m2	140.00





SONSTIGES

Anfahrtpauschale, Einrichten, Kleinmaterial			
Kreis 1	Kreis 2	Kreis 3	Kreis 4
600.00	880.00	1100.00	1500.00



GEFLÜGEL BODENBESCHICHTUNG | LANDWIRTSCHAFT

VENCOMAT FÜR EIERVERARBEITUNGS- & SONSTIGE RÄUME

Einsatz	Eierverarbeitungsraum, WC, Technikraum etc.		
Farben	Verfügbare Farben (weitere Farben auf Anfrage):		
			
	Orange	Grün	Blau
Beachten	Preisangaben inkl. Arbeit		
Art.Nr.	Artikelbezeichnung	Einh.	CHF
60.000162	Einstreubelag Vencomat PRIME mit Feuchtigkeitssperre	m2	120.00



VENCOMAT FÜR GEFLÜGELSTALL

Einsatz	Geflügelstall		
Farben	Verfügbare Farben (weitere Farben auf Anfrage):		
			
	Orange	Grün	Blau
Beachten	Preisangaben inkl. Arbeit		
Art.Nr.	Artikelbezeichnung	Einh.	CHF
60.000512	Einstreubelag EPO, 2-3mm mit Feuchtigkeitssperre	m2	98.00
60.000162	Einstreubelag Vencomat PRIME mit Feuchtigkeitssperre	m2	120.00



SONSTIGES

Anfahrtpauschale, Einrichten, Kleinmaterial			
Kreis 1	Kreis 2	Kreis 3	Kreis 4
600.00	880.00	1100.00	1500.00





BESCHICHTUNG

TRÄNKEN

LEUCHTMITTEL

SILOBESCHICHTUNG | LANDWIRTSCHAFT

VENCOMAT FÜR SILOS

Einsatz	Getreidesilos				
Farben	Verfügbare Farben:				
					
	Orange	Grün	Blau	Grau	Braun
<p>Hauptursache für Silosanierungen sind zerstörte Betonteile. Die Säure der Silage zerfrisst die ungeschützten Betonelemente und die Struktur des Betons zerfällt. Mit einer Vencomat-Silo-Beschichtung schützen Sie diese Bauteile effizient und dauerhaft. Die gesteigerte Hygiene trägt zudem wesentlich zum Gelingen einer guten Silage bei.</p> <p>Bitte kontaktieren Sie uns. Gerne beraten wir Sie in einem persönlichen Gespräch.</p> <p>Beachten: Für Silobitumen zur Eigenanwendung, siehe Abschnitt Silobitumen</p>					







SONSTIGES

Anfahrtspauschale, Einrichten, Kleinmaterial			
Kreis 1	Kreis 2	Kreis 3	Kreis 4
600.00	880.00	1100.00	1500.00





BESCHICHTUNGEN | INDUSTRIE

VENCOMAT BODENBESCHICHTUNG FÜR INDUSTRIEBÖDEN

Einsatz	Böden für industrielle Anwendungen wie Lebensmittelverarbeitung, Werkstätten, Stadien etc.				
Farben	Verfügbare Farben:				
					
	Orange	Grün	Blau	Grau	Braun
Beachten	Preisangaben inkl. Arbeit				
Art.Nr.	Artikelbezeichnung	Einh.	CHF		
60.000162	Einstreubelag Vencomat PRIME mit Feuchtigkeitssperre	m2	120.00		





VENCOMAT BODENSANIERUNG FÜR BÖDEN MIT ÖLFLECKEN

Einsatz	Sanierungen von Böden, welche mit Öl verschmutzt sind und nicht mehr gereinigt werden können, beispielsweise in Werkstätten.				
Farben	Verfügbare Farben:				
					
	Orange	Grün	Blau	Grau	Braun
Beachten	Preisangaben inkl. Arbeit				
Art.Nr.	Artikelbezeichnung	Einh.	CHF		
60.000169	Einstreubelag Vencomat PRIME UNI 100 inkl. permanente Öl- und Feuchtigkeitssperre.	m2	140.00		



BODENANSTRICH

Einsatz	Bodenanstrich, um Böden optisch aufzufrischen.		
Farben	Verfügbare Farben:		
			
	Kieselgrau	Lichtgrau	Verkehrsgrau
	Als weitere Farben sind auch diverse Pastelltöne möglich. Fragen Sie uns an!		
Beachten	Preisangaben inkl. Arbeit		
Art.Nr.	Artikelbezeichnung	Einh.	CHF
60.000112	Grautöne Floor 2540 Rollbeschichtung	m2	29.50
60.000119	Pastelltöne Floor 2540 Rollbeschichtung	m2	40.00



SONSTIGES

Anfahrtpauschale, Einrichten, Kleinmaterial			
Kreis 1	Kreis 2	Kreis 3	Kreis 4
600.00	880.00	1100.00	1500.00
Hohlkehlen ausbilden & Arbeiten in Regie (Baumaterialien wegräumen etc.)			
Art.Nr.	Artikelbezeichnung	Einh.	CHF
60.000081	Hohlkehle Erstellen einer Hohlkehle mit Epoxidharzmörtel. inkl. Arbeit!	Lfm	30.00

SILOBITUMEN | DIY / BAUHANDEL

SILOBITUMEN

Einsatz	Silolack zum Schutz für alle Beton-Silos			
Eigenschaften	phenolfreies Hartbitumen leichte Anwendung geruchsarm Erweichungspunkt ca. 100°C			
Beachten	Untergrund trocken, sauber, fett- und ölfrei Mindestalter zementgebundene Untergründe: 4 Wochen			
1. Möglichkeit: Jährliche Anwendung				
Verbrauch 1. Anstrich:	400g/m ² = CHF 2.25/m ²			
Verbrauch Folgejahre:	100g/m ² = CHF 0.55/m ²			
Art.Nr.	Artikelbezeichnung	kg	Einh.	CHF
65.180130	Silo-Bitumen schwarz, 30kg 1. Anstrich: 2 Applikationen à 200g/m ² Folgejahre: 1 Applikation à 100g/m ²	33.0	Stk	199.00
2. Möglichkeit: Anwendung alle 3 Jahre				
Verbrauch 1. Anstrich:	Mischverhältnis Wand: Bitumen/Emailith 3:1 400g/m ² = CHF 3.10/m ²			
Verbrauch Folgejahre:	Mischverhältnis Boden: Bitumen/Emailith 1:1 400g/m ² = CHF 4.30/m ²			
Verbrauch Folgejahre:	Mischverhältnis Wand: Bitumen/Emailith 3:1 100g/m ² = CHF 0.80/m ²			
Verbrauch Folgejahre:	Mischverhältnis Boden: Bitumen/Emailith 1:1 100g/m ² = CHF 1.10/m ²			
Art.Nr.	Artikelbezeichnung	kg	Einh.	CHF
65.180130	Silo-Bitumen schwarz, 30kg 1. Anstrich: 2 Applikationen à 200g/m ² Folgejahre: 1 Applikation à 100g/m ²	33.0	Stk	199.00
65.180210	Silo-Emailith 10kg In Verbindung mit Silobitumen Mischverhältniss Wand: Bitumen/Emailith 3/1 Mischverhältniss Boden: Bitumen/Emailith 1/1	10.0	Stk	275.00

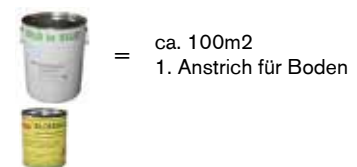
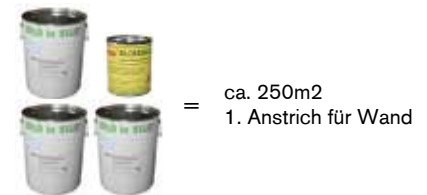
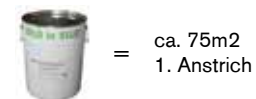

BESCHICHTUNGEN | DIY / BAUHANDEL

WANDFARBE 2 KOMPONENTEN EASY-LINE WASSERVERDÜNNBAR

Einsatz	Wände im Innenbereich oder Böden mit leichter Beanspruchung			
Untergründe	Beton, Backsteine, Verputz, Kalksandstein			
Eigenschaften	erfüllt höchste Ansprüche an Hygiene, Dauerhaftigkeit und Abriebfestigkeit hochdruckreinerfest leichte Verarbeitung			
Verbrauch	0.6kg/m ² / Gebinde à 6kg reicht für ca. 10m ²			
Anwendung	mit Pinsel oder Nylonroller mindestens 2 Anstriche 1. Anstrich bis max. 5% mit Wasser verdünnen 2. Anstrich unverdünnt Montageanleitung auf Gebinde beachten			
Beachten	Untergrund trocken, sauber, fett- und ölfrei, keine Zementhaut oder lose Bestandteile Mindestalter zementgebundene Untergründe 4 Wochen Untergrundtemperatur 8°-30°C.			
Art.Nr.	Artikelbezeichnung	kg	Einh.	CHF
65.123006	Wandfarbe RAL 6021 grün	6.0	Stk	167.00
65.123106	Wandfarbe RAL 9010 weiss	6.0	Stk	167.00
65.123206	Wandfarbe RAL 7032 grau	6.0	Stk	167.00



Optionen für Wandfarbe 2 Komponenten Easy-Line / Profi-Line				
Art.Nr.	Artikelbezeichnung	kg	Einh.	CHF
65.140005	Gummiflocken div. Farben, 0.5kg, reicht für ca. 50m ²		Stk	25.00
69.200000	Malerset bestehend aus: 1 Kübel 12L, 1 Rührwerk, 4 Roller, 2 Rollerbügel, 2 Pinsel, 2 Rollen Abdeckband	1.3	Stk	63.00



BODENFARBE 2 KOMPONENTEN WASSERVERDÜNNBAR

Einsatz	Schutzanstrich Innenbereich für Bodenfläche mit leichter Beanspruchung Waschküche, Keller, Büro, Lagerraum, Garage			
Untergründe	Beton oder Zementüberzug			
Eigenschaften	2 Komp. Dispersionsanstrich auf Epoxidharzbasis wasserverdünnt verhindert Aussanden von Böden hochdruckreinerfest Wasserdampfdurchlässig leichte Verarbeitung geruchlos und lösemittelfrei			
Verbrauch	0.6kg/m ² / Gebinde à 18 kg reicht für ca. 30m ²			
Anwendung	mit Nylonroller mindestens 2 Anstriche 1. Anstrich bis max. 5% mit Wasser verdünnen 2. Anstrich unverdünnt Montageanleitung auf Gebinde beachten			
Beachten	Untergrund trocken, sauber, fett- und ölfrei, keine Zementhaut oder lose Bestandteile Mindestalter zementgebundene Untergründe: 4 Wochen Untergrundtemperatur 8°-30°C.			
Art.Nr.	Artikelbezeichnung	kg	Einh.	CHF
65.160218	Sikafloor 2540 W RAL 7032 kieselgrau 18kg	18.0	Gebi	306.00
65.160618	Sikafloor 2540 W RAL 7035 lichtgrau 18kg	18.0	Gebi	306.00
65.160718	Sikafloor 2540 W RAL 7042 verkehrsgrau 18kg	18.0	Gebi	325.00
65.160918	Sikafloor 2540 W weitere Pastellfarben 18kg*	18.0	Gebi	360.00



*spezielle Lieferfristen beachten.

SCHUTZANSTRICH FÜR METALL

Einsatz	Für alle Metalle, die im Stall mit Mist, Kot oder Chemikalien in Berührung kommen. Korrosionsschutzgrundierung für: Stahl oder Eisen, Guss, Chromstahl, Aluminium, Aluminiumlegierungen, Buntmetalle und Verzinkungen aller Art.			
Eigenschaften	festkörperreiche, 2 Komponenten Epoxy High Solid Phosphatgrundierung			
Beachten	Untergrund trocken, sauber, fett- und ölfrei			
Art.Nr.	Artikelbezeichnung	kg	Einh.	CHF
65.180140	Schutzanstrich f. Metall 2-Komp mit Härter Gebinde à 5.5kg, schwarz	5.5	Gebi	95.00



ZUBEHÖR | DIY / BAUHANDEL

FERTIGBETON

Einsatz	Ideal für kleine Betonarbeiten: Eingiessen von Stalleinrichtungen			
Eigenschaften	Korngrösse 8mm kein Vibrieren nötig > selbstfließend kein Mischen von Sand, Kies > Fertigmischung höchste Wasserreduktion schöne Oberflächen			
Verbrauch	1 Sack à 25kg + 2.6l Wasser = 13l Fertigbeton			
Anwendung	Beton ca. 2.5-2.9l Wasser zugeben. 2-3Min. mischen mit Rührwerk oder Zwangsmischer. Verarbeitungszeit: 30Min. bei 20°C			
Art.Nr.	Artikelbezeichnung	kg	Einh.	CHF
65.420025	Sikacrete SCC Sack, 0-8mm Fertigmischung, 25kg	25.0	Stk	14.40
60.104458	SikaScreed HardTop-80 Ausgleichsmörtel von 80mm bis 8mm Verbrauch: ca. 2.1kg/m ² und mm	1.0	kg	2.00



EPOXYD-KLEBER

Einsatz	Verkleben oder Reparatur von: Beton- und Faserzement, Holzelementen, Steinzeug, Polyester, Polymer, Keramik			
Eigenschaften	Thixotroper 2-Komp. Epoxy- Klebemörtel gleichmässige Kraftübertragung, schwindfreies Aushärten, ausgezeichnete Haftung am Untergrund. Alterungsbeständig, Ammoniak- und Säurebeständig.			
Beachten	Komp. A:B im Verhältnis von 3:1, 3Min. mischen, auf trockenen Untergrund mit Kelle auftragen, Schichtdicke 1-30mm Montageanleitung auf Gebinde beachten			
Art.Nr.	Artikelbezeichnung	kg	Einh.	CHF
65.600600	Sikadur 31 Kleber normal, 1.2kg	1.2	Stk	34.20



FUGENDICHTUNG SIKAFLEX PRO-3WF

Einsatz	Fugenabdichtung im Hoch- und Tiefbau Abdichten von Kanalelementen im Güllenbereich Bodenfugen			
Eigenschaften	1-Komp. Fugendichtungsmasse auf Polyurethanbasis beständig gegen kommunale Abwässer gute Haftung auf vielen Untergründen ausgezeichnete Verarbeitungseigenschaften			
Beachten	Montageanleitung auf Gebinde beachten			
Art.Nr.	Artikelbezeichnung	kg	Einh.	CHF
65.612060	Fugenmaterial Sikaflex PRO-3, 600ml	0.6	Stk	20.00



FUGENDICHTUNG SIKASIL®-C TRANSPARENT

Einsatz	Sikasil®-C ist geeignet für Abdichtungen auf Glas, Metall, Holz und Keramikfliesen			
Eigenschaften	1-Komp., neutralhärtender Silikondichtstoff, im Innen- wie Aussenbereich einsetzbar			
Anwendung	Fertigmischung in der Kartusche Montageanleitung auf Gebinde beachten			
Art.Nr.	Artikelbezeichnung	kg	Einh.	CHF
65.615031	Sikasil-C transparent, 300ml	0.3	Stk	6.70



REINIGER CEMENTEX

Einsatz	Vorbehandlung von neuen zementgebundenen Böden, um die Haftfestigkeit eines anschliessenden Beschichtungssystems zu verbessern. Entfernen von Kalkablagerungen im Melkstand usw.			
Eigenschaften	hochwirksames, saures Konzentrat für die Entfernung von Kalk und Zementschleierückständen.			
Anwendung	1 Teil Reiniger mit 8 Teilen Wasser verdünnen. Angemachte Lösung auf dem Boden verteilen, mit Bürste einmassieren und 30 Min. einwirken lassen, danach mit Hochdruckreiniger nachwaschen.			
Art.Nr.	Artikelbezeichnung	kg	Einh.	CHF
65.801005	Reiniger Cementex Säure, 5l	5.0	Stk	85.00



REINIGER ACROTECT

Einsatz	Vorbehandlung von alten zementgebundenen Böden, um die Haftfestigkeit eines anschliessenden Beschichtungssystems zu verbessern.			
Eigenschaften	Alkalisches Entfettungs- und Reinigungsmittel			
Anwendung	1 Teil Reiniger mit 8 Teilen Wasser verdünnen. Angemachte Lösung auf dem Boden verteilen, mit Bürste einmassieren und 30 Min. einwirken lassen. Danach mit Hochdruckreiniger nachwaschen.			
Art.Nr.	Artikelbezeichnung	kg	Einh.	CHF
65.802005	Reiniger Acrotect alkalisch, 5l	5.0	Stk	70.00



PERSÖNLICHE AUSRÜSTUNG

Art.Nr.	Artikelbezeichnung	kg	Einh.	CHF
69.110101	Overall „Tyvek Industry“ Grösse XL		Stk	12.90
69.120109	Arbeitshandschuhe SOLIDSTAR Gr. 9, schwarz		Stk	4.90
69.120209	Arbeitshandschuhe aus Rindspaltleder Resista (Waldhandschuhe)		Stk	2.50
69.120309	Vinyl-Schutzhandschuhe blau Gr. 9 Sempersoft latexfree		Paar	3.80
69.120409	Einweghandschuhe Latex hauchdünn, 100St./Box		Kart	11.00
69.130301	Knieschoner gelb, verbessertes Befestigungssystem		Paar	22.00
69.140401	Feinstaubmaske 3M mit Ausatmeventil		Stk	4.90
69.150201	Nagelschuhe komplett		Paar	44.00

69.110101



69.120109



69.120209



69.120309



69.120409



69.130301



69.140401



69.150201



ROLLER & PINSEL

Art.Nr.	Artikelbezeichnung	kg	Einh.	CHF
69.210139	Heizkörperpinsel, langer Stiel, 39mm	0.0	Stk	3.60
69.210240	Lackierpinsel falbe Borsten, 40mm	0.0	Stk	4.30
69.220014	Rollerbügel 14cm	0.0	Stk	2.10
69.220025	Rollerbügel 25cm	0.0	Stk	3.10
69.221114	Nylon Walze 10mm, 14cm	0.0	Stk	7.60
69.221125	Nylon Walze 14mm, 25cm	0.0	Stk	8.70
69.221225	Eco-Line Walze 4mm, 25cm	0.0	Stk	19.20
69.222025	Entlüftungswalze 12mm, 25cm	0.0	Stk	73.20
69.230230	Telescop-Verlängerungs-Stange lang	1.0	Stk	31.70

69.210139



69.210240



69.220014



69.220025



69.221114



69.221125



69.221225



69.222025



69.230230



ABDECKMATERIAL

Art.Nr.	Artikelbezeichnung	kg	Einh.	CHF
69.310150	Malerabdeckband tesakrepp, 50mm	0.0	Stk	5.90
69.310244	Betongewebeband gelb, 44mm	0.0	Stk	10.80
69.322200	Baufolie Folie 50my 200cm/50m, transparent	13.8	Roll	34.00

69.310150



69.310244



69.322200



TRAUFEL/SPACHTEL

Art.Nr.	Artikelbezeichnung	kg	Einh.	CHF
69.410028	Traufel GWL Stahl 280/130/0.7mm		Stk	12.60
69.410048	Traufel Stahl 480/130/0.7mm		Stk	22.80
69.410550	Zahntraufel 500/130/0.75mm Spitzzahn 5x5mm		Stk	23.60
69.413350	Zahntraufel 500/130/0.75mm 3x3x3mm	0.0	Stk	22.35
69.416650	Zahntraufel 500/130/0.75mm 6x6x6mm	0.0	Stk	22.35
69.420328	Profi Zahnpachtel, 28mm mit Holzrücken	0.0	Stk	14.70
69.450106	Giperspachtel GWL 6cm, gekröpft	0.0	Stk	6.30
69.460115	Gipseisen spitz/flach 15/15mm	0.0	Stk	5.80

69.410028



69.410048



69.410550



69.413350



69.416650



69.420328



69.450106



69.460115



WERKZEUG

Art.Nr.	Artikelbezeichnung	kg	Einh.	CHF
69.510160	Mixerstab Collomixr FM 60	0.3	Stk	11.90
69.510180	Mixerstab Collomixr FM 80	0.0	Stk	17.40
69.520105	Hand - Sprühgerät Foxy 0.5l	0.0	Stk	9.70
69.550116	Schleifpapier Korn 16 zu Taloschiermaschine	0.0	Stk	32.00
69.106502	Mischgefäss 65l Typ „HO“	3.0	Stk	40.00
69.570060	Fugenpistole geschlossen für 600ml Kartusche	0.0	Stk	72.00
69.570031	Fugenpistole für 320ml Kartuschen mit Schubstange	0.0	Stk	22.00
69.570160	Ersatzdüse klein (Set à 6 St.)	0.0	Stk	5.00
69.570260	Ersatzdüse gross	0.0	Stk	1.70
69.570360	Ersatzkolben zu Fugenpistole 600ml	0.0	Stk	4.50

69.510160



69.510180



69.520105



69.550116



69.570060



69.570031



69.570160



69.570260



69.570360





TRÄNKEN

TRÄNKEN

LEUCHTMITTEL

TRÄNKEN FÜR RINDER | TRÄNKEN

TRÄNKEN FÜR RINDER

Art.Nr.	Artikelbezeichnung	kg	Einh.	CHF
70.700115	Tränkebecken Mod. 115 Suevia Anschluss MS-R 1/2", von oben und unten	7.1	Stk	105.00
70.700229	Edelstahl-Tränke Mod. 1220 Suevia Anschluss VA-R 3/4", von oben und unten	5.0	Stk	134.00
70.700203	Edelstahl-Tränke Mod. 1200 Suevia Anschluss MS-R 3/4", von oben und unten	5.1	Stk	98.00
70.700211	Kunststoff-Tränke Mod. 1200P Suevia Anschluss MS-R 1/2", von oben und unten mit Regulierschraube	4.5	Stk	69.00
70.700253	Tränkebecken Mod. 25R Suevia Anschluss MS-R 3/4", von oben und unten	5.7	Stk	88.00
70.700340	Tränkebecken Mod. 340 Suevia Anschluss MS-R 1/2", seitlich rechts oder links	8.1	Stk	111.00
70.700130	Aquathan- Tränkebecken Mod. 130P Suevia Anschluss MS-R 1/2", seitlich links oder rechts	1.7	Stk	71.00
70.700305	Aquathan- Tränkebecken Mod. 130PH Suevia, MS-R 1/2", seitlich rechts, heizbar 20 Watt, 24 Volt	1.7	Stk	192.00
70.700120	Aquathan- Tränkebecken Mod. 12P Suevia Anschluss MS-R 1/2", von oben und unten	1.1	Stk	48.00
70.700123	Aquathan- Tränkebecken Mod. 12P Suevia Anschluss MS-R 3/4", von oben und unten	1.1	Stk	48.00
70.700124	Tränkebecken Mod. 12P-HK mit Heizleitung Beckenschale & 3m Zuleitung frostsicherer Anschluss MS-R 3/4", von oben und unten heizbar 30 Watt, 24 Volt	1.1	Stk	130.00

70.700115



70.700229



70.700203



70.700211



70.700253



70.700340

70.700130
70.700305

70.700123



70.700124



Optionen für Tränken für Rinder

Art.Nr.	Artikelbezeichnung	kg	Einh.	CHF
70.701179	Doppelklemme für R 1 1/4"-2" Suevia zu Mod. 18P;25R;25RH;115;1100;1200	1.0	Stk	10.20
70.731169	Befestigungsbügel für R 1 1/2"-2" Suevia zu Mod. 10P; 20; 62; 375	0.2	Stk	3.50
70.701405	Ventilheizung 5W, 24V inkl. Thermostat zu Anschlusswinkel mit Anschlusskabel 3m zu Mod. 12Ph, 25RH, 1200, 46	0.2	Stk	106.00
70.701470	Schutzbügel Mod. 470 für Mod.130 & 340	5.5	Stk	64.00
70.701322	Transformator 230V/24V, 50W	1.5	Stk	87.00
70.101380	Transformator 230V/24V, 100W	2.0	Stk	101.00
70.101390	Transformator 230V/24V, 200W	4.2	Stk	126.00
70.101392	Transformator 230V/24V, 400W	7.5	Stk	161.00

70.701179



70.731169



70.701405



70.701470



70.701322

70.101380

70.101390

70.101392

TRÄNKEN FÜR RINDER LAUFSTÄLLE

Art.Nr.	Artikelbezeichnung	kg	Einh.	CHF
70.730500	Edelstahl- Trogränke Mod. 500 Suevia bis 30 Liter/Min. bei 5 Bar, MS-R 3/4", rechts & links	19.6	Stk	428.00
70.730600	Edelstahl- Trogränke Mod. 600 Suevia Maxiflow MS-R 3/4", von rechts und links	13.5	Stk	428.00
70.731391	Schutzbügel verzinkt zu Mod. 500/600	6.0	Stk	62.00
70.730520	Doppeltrogränke Mod. 520 Suevia bis 30 Liter/Min. bei 5 Bar, MS-R 3/4"	27.7	Stk	741.00
70.730821	Flach- Schwenktrog Multi Wandbefestigung, 100cm, 35l mit Maxiflow MS-R 3/4", von links und rechts	48.0	Stk	836.00
70.730822	Flach- Schwenktrog Multi Wandbefestigung, 150cm, 50l mit Maxiflow MS-R 3/4", von links und rechts	58.0	Stk	938.00
70.730823	Flach- Schwenktrog Multi Wandbefestigung, 200cm, 75l mit Maxiflow MS-R 3/4", von links und rechts	69.0	Stk	1039.00
70.730824	Flach- Schwenktrog Multi Wandbefestigung, 250cm, 90l mit Maxiflow MS-R 3/4", von links und rechts	80.0	Stk	1155.00
70.730825	Flach- Schwenktrog Multi Wandbefestigung, 300cm, 105l mit Maxiflow MS-R 3/4", von links und rechts	91.0	Stk	1297.00
70.730831	Flach- Schwenktrog Multi Bodenbefestigung, 100cm, 35l mit Maxiflow MS-R 3/4", von links und rechts	48.0	Stk	836.00
70.730832	Flach- Schwenktrog Multi Bodenbefestigung, 150cm, 75l mit Maxiflow MS-R 3/4", von links und rechts	58.0	Stk	938.00
70.730833	Flach- Schwenktrog Multi Bodenbefestigung, 200cm, 75l mit Maxiflow MS-R 3/4", von links und rechts	69.0	Stk	1039.00
70.730834	Flach- Schwenktrog Multi Bodenbefestigung, 250cm, 90l mit Maxiflow MS-R 3/4", von links und rechts	80.0	Stk	1155.00
70.730835	Flach- Schwenktrog Multi Bodenbefestigung, 300cm, 105l mit Maxiflow MS-R 3/4", von links und rechts	91.0	Stk	1297.00
70.731591	Durchlaufrohr R 3/4" zu Flachschenktrog Multi	4.0	Stk	127.60
70.730214	Schnellablauf- Tränkewanne 140cm, 100L Maxiflow MS-R 3/4"	32.0	Stk	781.00
70.730219	Schnellablauf- Tränkewanne 190cm, 130L Maxiflow MS-R 3/4"	38.0	Stk	883.00
70.730223	Schnellablauf- Tränkewanne 230cm, 160L Maxiflow MS-R 3/4"	44.0	Stk	978.00
70.730230	Schnellablauf- Tränkewanne 285cm, 200L Maxiflow MS-R 3/4"	54.0	Stk	1148.00
70.731051	Schutzblech zur Schnellablaufwanne ermöglicht einfaches isolieren	1.4	Stk	43.00
70.731064	Durchlaufrohr zu Schnellablauf- Tränkewanne VA-R 3/4"	3.0	Stk	130.30
70.731030	Füsse zu Schnellablauf- Tränkewanne verzinkt, (Satz à 4 Stück)	14.0	Stk	127.60
70.731030	Füsse zu Schnellablauf- Tränkewanne verzinkt, (Satz à 4 Stück)	14.0	Stk	127.60

70.730500



70.731391



70.730600



70.730520



70.730620



70.730821

70.730822

70.730823

70.730824

70.730825

70.730831

70.730832

70.730833

70.730834

70.730835



70.730214

70.730219

70.730223

70.730230



70.731051



70.731064



70.731030



Art.Nr.	Artikelbezeichnung	kg	Einh.	CHF
70.730523	Tränkewanne Thermo Mod. 6523 Suevia isoliert aus Kunststoff, 150l, 230cm, Maxiflow MS-R 3/4"	75.0	Stk	1027.00
70.730543	Tränkewanne Thermo Mod. 6543 Suevia isoliert aus Kunststoff, 320l, 430cm, Maxiflow MS-R 3/4"	130.0	Stk	1888.00
70.731069	Zusatzheizung Mod. 6069 Suevia, 180W, 24V zu Mod. 6523	3.5	Stk	93.30
70.730150	Kompakt- Trogtränke CNS 100x35cm, Anschluss MS-R 3/4", links oder rechts	19.0	Stk	544.00
70.731052	Durchlaufrohr VA-R 3/4" zu Kompakt- Trogtränke 100cm	4.0	Stk	75.00
70.731395	Schutzbügel verzinkt zu Kompakt-Trogtränke 100 cm	8.0	Stk	105.00
70.730140	Kompakt- Trogtränke CNS 55x40cm, Anschluss MS-R 3/4", links oder rechts	12.0	Stk	381.00
70.731049	Durchlaufrohr VA-R 3/4" zu Kompakt- Trogtränke 55cm	3.0	Stk	65.90
70.731390	Schutzbügel verzinkt zu Kompakttränke 55cm	4.0	Stk	62.00
70.700041	Tränkebecken Mod. 41A Suevia Anschluss R 1/2", von unten, heizbar 80W, 24V	18.3	Stk	285.00
70.700043	Tränkebecken Mod. 43A Suevia Anschluss R 1/2", von unten, heizbar 80W, 24V	19.7	Stk	295.00
70.701344	Thermoröhre dickwandig isoliert 400mm verwendbar für Mod. 41A & 43A	6.1	Stk	123.00
70.701346	Thermoröhre dickwandig isoliert 600mm verwendbar für Mod. 41A & 43A	9.0	Stk	147.00
70.701348	Thermoröhre dickwandig isoliert 800mm verwendbar für Mod. 41A & 43A	12.0	Stk	188.00
70.701345	Thermoröhre dickwandig isoliert 800mm & 300mm, verwendbar für Mod. 41A & 43A	13.2	Stk	208.00
70.700463	Tränkebecken Mod. 46 Suevia Anschluss MS-R 3/4", von oben und unten, heizbar 80W, 24V	12.6	Stk	214.00
70.700239	Tränkebecken Mod. 1230-VA 3/4" Stahlständer integriert, 80 cm	45.0	Stk	421.00
70.701458	Heizungset für Stahlständer mit Mod. 1230 R3/4" 24V, 80W	0.5	Stk	44.00

70.730523



70.730543



70.731069



70.730150



70.731052

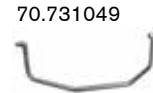

70.730140



70.731049



70.731390



70.700041



70.700043



70.701344
70.701346
70.701348
70.701345

70.700463



70.700239



70.701458



Optionen für Tränken für Rinder Laufställe

Art.Nr.	Artikelbezeichnung	kg	Einh.	CHF
70.701861	Frostschutzheizleitung 2m Heizleistung 20 Watt, 24 Volt	0.1	Stk	50.00
70.701863	Frostschutzheizleitung 3m Heizleistung 30 Watt, 24 Volt	0.2	Stk	56.00
70.731058	Zusatzheizung Mod. 6058 zu Kompakt-Trogtränke 55cm, 24V, 180W	1.0	Stk	75.00
70.731060	Zusatzheizung Mod 6060, zu Tränkekröge 100/140cm, 180W, 24V	1.7	Stk	94.70
70.731061	Zusatzheizung Mod 6061, zu Tränkekröge 150/190cm, 180W, 24V	2.5	Stk	122.10
70.731062	Zusatzheizung Mod 6062, zu Tränkekröge, 2x180W, 24V	3.6	Stk	168.70
70.731063	Heizspirale mit Abdeckung Mod 6063 Heizleistung 180W, 24V, zu allen Trögen	0.9	Stk	85.10

70.701861

70.701863



70.731058



70.731060

70.731061

70.731062



70.731063



Optionen für Tränken für Rinder Laufställe				
Art.Nr.	Artikelbezeichnung	kg	Einh.	CHF
70.731523	Zusatzheizung Mod. 523 Suevia Heizleistung 80W, 24V zu Mod. 500 & 502	0.1	Stk	53.50
70.731524	Zusatzheizung Mod. 524 Suevia Heizleistung 80W, 24V zu Mod. 520, 600 & 620	0.1	Stk	53.50
70.701322	Transformator 230V/24V, 50W	1.5	Stk	87.00
70.101380	Transformator 230V/24V, 100W	2.0	Stk	101.00
70.101390	Transformator 230V/24V, 200W	4.2	Stk	126.00
70.101392	Transformator 230V/24V, 400W	7.5	Stk	161.00
70.701389	Frostschutz-Thermostat Mod. 389 Suevia bis max. 16A/230V	0.3	Stk	89.00
70.731521	Frostschutzwächter MS-R 3/4" mit Thermostatenventil und Ablaufgarnitur	1.1	Stk	123.50

70.731523



70.731524



70.701322

70.101380

70.101390

70.101392



70.701389



70.731521



WEIDETRÄNKEN FÜR RINDER

Art.Nr.	Artikelbezeichnung	kg	Einh.	CHF
70.700131	Aquathan- Tränkebecken Mod. 130PN Niederdruck Anschluss MS-R 1/2", seitlich links oder rechts	1.7	Stk	73.00
70.760280	Doppelanbaustränke Mod. FT 80 Suevia Inhalt 80 Liter, mit Schwimmer für Niederdruck	18.0	Stk	320.00
70.760030	Einzeltränke Mod. WT 30 Suevia Inhalt 30l, Maxiflow R 3/4"	7.8	Stk	245.00
70.760031	Einzeltränke Mod. WT 30 Suevia Inhalt 30Liter, R 3/4" mit Niederdruck	7.8	Stk	249.00
70.731301	Schutzbügel verzinkt zu Mod. WT 30	3.8	Stk	53.50
70.731302	Durchlaufrohr Edelstahl VA-R 3/4" zu Mod. WT 30	2.3	Stk	83.00
70.760102	Doppeltränke Mod. WT 80 Suevia Inhalt 80l, inkl. Schwimmer R 1/2"	5.4	Stk	192.00
70.760106	Doppeltränke Mod. WT 80-N Suevia Inhalt 80l, inkl. Niederdruckschwimmer R 1/2"	5.4	Stk	210.00
70.760103	Weidetrog Mod. WT 200 Suevia Inhalt 200l, ohne Schwimmer	14.0	Stk	245.00
70.760104	Weidetrog Mod. WT 400 Suevia Inhalt 400l, ohne Schwimmer	19.5	Stk	279.00
70.760100	Weidetrog Mod. WT 600 Suevia Inhalt 600l, ohne Schwimmer	24.0	Stk	306.00
70.760101	Weidetrog Mod. WT 1000 Suevia Inhalt 1000l, ohne Schwimmer	38.0	Stk	415.00
70.760105	Weidetrog Mod. WT 1500 Suevia Inhalt 1500l, ohne Schwimmer	57.0	Stk	584.00
70.731671	Schwimmerventil Mod. 671 Suevia bis 25l/Min. bei 5 Bar, MS-R 1/2"	0.3	Stk	30.20
70.731675	Niederdruckschwimmerventil Mod. 675 Suevia bis max. 1 Bar, MS-R 3/4"	0.3	Stk	48.00
70.730630	Thermo-Quell Mod. 630 Suevia mit einer Kugel-Tränkestelle, vollisoliert Anschluss MS-R 1/2" mit Dichtung für Boden Nr. 71.732257	32.0	Stk	591.00
70.730640	Thermo-Quell Mod. 640 Suevia mit zwei Kugel-Tränkestellen, vollisoliert Anschluss MS-R 1/2" mit Dichtung für Boden Nr. 71.732258	40.0	Stk	809.00
70.730850	Thermo-Quell Mod. 850 Suevia mit einer Tränkestelle, vollisoliert Anschluss MS-R 1/2" mit Dichtung für Boden Nr. 71.732257	35.0	Stk	591.00
70.730860	Thermo-Quell Mod. 860 Suevia mit zwei Tränkestellen, vollisoliert Anschluss MS-R 1/2" mit Dichtung für Boden Nr. 71.732258	41.0	Stk	809.00

70.700131



70.760280



70.760030

70.760031



70.731301



70.731302



70.760102

70.760106



70.760103



70.760104



70.760100



70.760101



70.760105



70.731671

70.731675



70.730630



70.730640



70.730850



70.730860



70.760160

70.760161



KLAUENBAD FÜR RINDER

Art.Nr.	Artikelbezeichnung	kg	Einh.	CHF
70.760160	Klauenbad für Rinder KB 200 200x90x15cm	16.0	Stk	292.00
70.760161	Klauenbad für Rinder KB 280 280x90x15cm	20.0	Stk	489.00

TRÄNKEN SCHWEINE & KLEINTIERE | TRÄNKEN

TRÄNKEN FÜR KLEINTIERE

Art.Nr.	Artikelbezeichnung	kg	Einh.	CHF
70.730155	Tränketrog Mod 6155 für Schafe und Ziegen, 210cm	11.5	Stk	442.00
70.700130	Aquathan- Tränkebecken Mod. 130P Suevia Anschluss MS-R 1/2", seitlich links oder rechts	1.7	Stk	71.00
70.700340	Tränkebecken Mod. 340 Suevia Anschluss MS-R 1/2", seitlich rechts oder links	8.1	Stk	111.00
70.700305	Aquathan- Tränkebecken Mod. 130PH Suevia, MS-R 1/2", seitlich rechts, heizbar 20 Watt, 24 Volt	1.7	Stk	192.00
70.700350	Tränkebecken Mod. 350 Suevia Anschluss MS-R 1/2", seitlich rechts	7.3	Stk	112.00
70.700370	Tränkebecken Mod. 370 Suevia Anschluss MS-R 1/2", von oben mit Regulierschraube	4.2	Stk	63.00
70.700375	Tränkebecken Mod. 375 Suevia Anschluss VA-R 3/4", von oben und unten mit Regulierschraube	4.9	Stk	83.00
70.701250	Tränkebecken Mod. 125 Suevia Aluminium, kunststoffbeschichtet, Anschluss MS-R 1/2", seitlich links oder rechts	1.7	Stk	58.00

70.730155



70.700130



70.700340



70.700305



70.700350



70.700370



70.700375



70.701250



Optionen für Tränken für Kleintiere

Art.Nr.	Artikelbezeichnung	kg	Einh.	CHF
70.731152	Befestigungsbügel für R 1"-1 1/2" Suevia zu Mod. 370	0.1	Stk	3.60
70.731169	Befestigungsbügel für R 1 1/2"-2" Suevia zu Mod. 10P; 20; 62; 375	0.2	Stk	3.50
70.701322	Transformator 230V/24V, 50W	1.5	Stk	87.00
70.101380	Transformator 230V/24V, 100W	2.0	Stk	101.00
70.101390	Transformator 230V/24V, 200W	4.2	Stk	126.00
70.101392	Transformator 230V/24V, 400W	7.5	Stk	161.00
70.700433	Höhenverstellung VA zu Becken: Mod. 350, 340, 130, 370, 375	3.0	Stk	97.00

70.731152



70.731169



70.701322

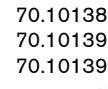

70.700433



70.101380

70.101390

70.101392



TRÄNKEN FÜR SCHWEINE AUS GUSSEISEN

Art.Nr.	Artikelbezeichnung	kg	Einh.	CHF
70.700909	Tränkebecken Mod. 90 'INOX' Suevia für Ferkel bis 15kg, VA-R 1/2"	1.1	Stk	33.00
70.700929	Tränkebecken Mod. 92R 'INOX' Suevia für Ferkel bis 35kg, VA-R 1/2"	2.3	Stk	47.00
70.700921	Tränkebecken Mod. 92R Suevia für Ferkel bis 35kg, MS-R 1/2" mit Tropfschraube	2.3	Stk	44.00
70.701959	Tränkebecken Mod. 95S 'INOX' Suevia für Mastschweine, VA-R 1/2"	6.5	Stk	78.00
70.700959	Tränkebecken Mod. 95U 'INOX' Suevia für Mastschweine, VA-R 1/2" für Durchlauf-Anschluss	6.5	Stk	90.00
70.700969	Tränkebecken Mod. 96 'INOX' Suevia für Sauen und Eber, VA-R 1/2"	6.5	Stk	80.00
70.700154	Anfütterungsschale 0.9l für Ferkel mit KST-Beschlag, inkl. Gleitbeschlag**	0.4	Stk	13.00

70.700909



70.700929



70.700921



70.701959



70.700959



70.700969



70.700154



**solange Vorrat

TROGTRÄNKE FÜR SCHWEINE

Art.Nr.	Artikelbezeichnung	kg	Einh.	CHF
70.730899	Ferkel- Kipptränke Mod. 899 Suevia für Ferkel bis 35kg, KS-R 1/2"	5.8	Stk	204.00
70.730940	Vakuumentrogfluter Mod. 940 Suevia aus Kunststoff, von 0,5 - 5Bar	0.6	Stk	44.00
70.731965	Zulaufrohr zu Mod. 940, VA-R 1/2"	0.6	Stk	11.70
70.730100	Sauen- Kipptränke Mod. 910 Suevia inkl. Trogfluter, 14l für Sauen, KS-R 1/2"	12.8	Stk	279.00
70.730502	Edelstahl- Trogtränke Mod. 502 Suevia für Sauen, bis 30 Liter/Min. bei 5 Bar, MS-R 3/4", rechts	19.6	Stk	442.00
70.731523	Zusatzheizung Mod. 523 Suevia Heizleistung 80W, 24V zu Mod. 500 & 502	0.1	Stk	53.50

70.730899



70.731965



70.730940



70.730100



70.730502



70.731523



ZAPFTRÄNKEN FÜR SCHWEINE

Art.Nr.	Artikelbezeichnung	kg	Einh.	CHF
70.780988	Beissnippel Edelstahl, VA-R 1/2" Mundstück 16mm	0.1	Stk	3.30
70.780983	Beissnippel Edelstahl, VA-R 1/2" Mundstück 21mm	0.1	Stk	3.90
70.780986	Beissnippel Edelstahl, VA-R 1/2" Mundstück 25mm	0.1	Stk	5.10
70.780984	Beissnippel Edelstahl, VA-R 3/4" Mundstück 25mm	0.1	Stk	5.10
70.780295	Beissnippel Mod. 1295, VA-R 3/4" für Mast-schweine, Mundstück 24mm	0.1	Stk	6.90
70.780323	Beissnippel Mod. 323, MS-R 1/2" für Ferkel, Mundstück 17mm mit Regulierschraube	0.2	Stk	18.60
70.780324	Beissnippel Mod. 324, MS-R 1/2" für Schweine, Mundstück 21mm mit Regulierschraube	0.2	Stk	19.90
70.780329	Beissnippel Mod. 329, MS-R 1/2" für Schweine, Mundstück 27mm mit Regulierschraube	0.3	Stk	25.40
70.780404	Beissnippel Mod. Optiflo, VA-R 1/2" für Schweine, 78mm lang	0.1	Stk	7.80
70.780544	Druckplatte-Sprüher Mod. 544 Anschluss MS-R 1/2"	0.6	Stk	27.40

70.780988



70.780983



70.780984



70.780986



70.780295



70.780323



70.780324



70.780329



70.780404



70.780544



KLAUENBAD FÜR SCHAFE

Art.Nr.	Artikelbezeichnung	kg	Einh.	CHF
70.760150	Klauenbad für Schafe KB 150 154x57x14cm	6.0	Stk	204.00

70.760150



TRÄNKEN FÜR PFERDE | TRÄNKEN

TRÄNKEN FÜR BOXENHALTUNG

Tränken für Boxenhaltung				
Art.Nr.	Artikelbezeichnung	kg	Einh.	CHF
70.700123	Aquathan- Tränkebecken Mod. 12P Suevia Anschluss MS-R 3/4", von oben und unten	1.1	Stk	48.00
70.700203	Edelstahl-Tränke Mod. 1200 Suevia Anschluss MS-R 3/4", von oben und unten	5.1	Stk	98.00
70.700130	Aquathan- Tränkebecken Mod. 130P Suevia Anschluss MS-R 1/2", seitlich links oder rechts	1.7	Stk	71.00
70.700340	Tränkebecken Mod. 340 Suevia Anschluss MS-R 1/2", seitlich rechts oder links	8.1	Stk	111.00
Frostsichere Tränken für Boxenhaltung				
Art.Nr.	Artikelbezeichnung	kg	Einh.	CHF
70.700463	Tränkebecken Mod. 46 Suevia Anschluss MS-R 3/4", von oben und unten, heizbar 80W, 24V	12.6	Stk	214.00
70.700012	Tränkebecken Mod. 12P-HK mit Heizleitung Beckenschale & 3m Zuleitung frostsicherer Anschluss MS-R 1/2", von oben und unten heizbar 30 Watt, 24 Volt	1.1	Stk	136.00
70.700305	Aquathan- Tränkebecken Mod. 130PH Suevia, MS-R 1/2", seitlich rechts, heizbar 20 Watt, 24 Volt	1.7	Stk	192.00

70.700123



70.700130



70.700463



70.700305



70.700203



70.700340



70.700012



Optionen für Tränken für Boxenhaltung				
Art.Nr.	Artikelbezeichnung	kg	Einh.	CHF
70.701179	Doppelklemme für R 1 1/4"-2" Suevia zu Mod. 18P;25R;25RH;115;1100;1200	1.0	Stk	10.20
70.701167	Befestigungsbügel für R 1 1/2"- 2" Suevia mit Verstärkungsplatte, (2 Stück erforderlich) zu Mod. 12P;12PHK	0.4	Stk	6.30
70.701470	Schutzbügel Mod. 470 für Mod.130 & 340	5.5	Stk	64.00
70.701322	Transformator 230V/24V, 50W	1.5	Stk	87.00
70.101380	Transformator 230V/24V, 100W	2.0	Stk	101.00
70.101390	Transformator 230V/24V, 200W	4.2	Stk	126.00
70.101392	Transformator 230V/24V, 400W	7.5	Stk	161.00

70.701179



70.701322

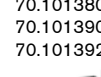

70.101380

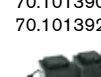

70.101390

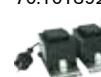

70.101392



70.701167



TRÄNKEN FÜR FREILAUFSTÄLLE

Tränken für Laufställe				
Art.Nr.	Artikelbezeichnung	kg	Einh.	CHF
70.700340	Tränkebecken Mod. 340 Suevia Anschluss MS-R 1/2", seitlich rechts oder links	8.1	Stk	111.00
70.700123	Aquathan- Tränkebecken Mod. 12P Suevia Anschluss MS-R 3/4", von oben und unten	1.1	Stk	48.00
70.700130	Aquathan- Tränkebecken Mod. 130P Suevia Anschluss MS-R 1/2", seitlich links oder rechts	1.7	Stk	71.00
70.730140	Kompakt- Trogtränke CNS 55x40cm, Anschluss MS-R 3/4", links oder rechts	12.0	Stk	381.00

Frostsichere Tränken für Laufställe				
Art.Nr.	Artikelbezeichnung	kg	Einh.	CHF
70.700463	Tränkebecken Mod. 46 Suevia Anschluss MS-R 3/4", von oben und unten, heizbar 80W, 24V	12.6	Stk	214.00
70.700305	Aquathan- Tränkebecken Mod. 130PH Suevia, MS-R 1/2", seitlich rechts, heizbar 20 Watt, 24 Volt	1.7	Stk	192.00
70.700043	Tränkebecken Mod. 43A Suevia Anschluss R 1/2", von unten, heizbar 80W, 24V	19.7	Stk	295.00
70.701346	Thermoröhre dickwandig isoliert 600mm verwendbar für Mod. 41A & 43A	9.0	Stk	147.00
70.701348	Thermoröhre dickwandig isoliert 800mm verwendbar für Mod. 41A & 43A	12.0	Stk	188.00
70.701345	Thermoröhre dickwandig isoliert 800mm & 300mm, verwendbar für Mod. 41A & 43A	13.2	Stk	208.00
70.730850	Thermo-Quell Mod. 850 Suevia mit einer Tränkestelle, vollisoliert Anschluss MS-R 1/2" mit Dichtung für Boden Nr. 71.732257	35.0	Stk	591.00
70.730860	Thermo-Quell Mod. 860 Suevia mit zwei Tränkestellen, vollisoliert Anschluss MS-R 1/2" mit Dichtung für Boden Nr. 71.732258	41.0	Stk	809.00

Optionen für Tränken für Freilaufställe				
Art.Nr.	Artikelbezeichnung	kg	Einh.	CHF
70.701167	Befestigungsbügel für R 1 1/2"- 2" Suevia mit Verstärkungsplatte, (2 Stück erforderlich) zu Mod. 12P;12PHK	0.4	Stk	6.30
70.701322	Transformator 230V/24V, 50W	1.5	Stk	87.00
70.101380	Transformator 230V/24V, 100W	2.0	Stk	101.00
70.101390	Transformator 230V/24V, 200W	4.2	Stk	126.00
70.101392	Transformator 230V/24V, 400W	7.5	Stk	161.00

FUTTERTRÖGE

Art.Nr.	Artikelbezeichnung	kg	Einh.	CHF
70.712684	Kraftfutterschüssel Kunststoff Gesamthöhe 38.5cm, Fressöffnung 27x27cm	1.3	Stk	15.00
70.760210	Dreiecktrug Mod. 210 SUEVIA Kunststoff, Schenkel 44cm	3.3	Stk	64.00
70.760211	Rechtecktrug Mod. 211 SUEVIA Kunststoff, Masse 50cmx38cm	3.3	Stk	64.00
70.760212	Futtertrug halbrund Mod. 212 SUEVIA	3.1	Stk	64.00

70.700340



70.700130



70.700463



70.700043



70.730850



70.701167



70.760210



70.760212



70.700123



70.730140



70.700305



70.701346

70.701348

70.701345



70.730860



70.701322

70.101380

70.101390

70.101392



70.712684



70.760211



HEIZSYSTEME & TRENNSTATIONEN | TRÄNKEN

HEIZSYSTEME

Art.Nr.	Artikelbezeichnung	kg	Einh.	CHF
70.701861	Frostschutzheizleitung 2m Heizleistung 20 Watt, 24 Volt	0.1	Stk	50.00
70.701863	Frostschutzheizleitung 3m Heizleistung 30 Watt, 24 Volt	0.2	Stk	56.00
70.701602	Heizleitung Länge 2m 33W/230V mit Thermostat bei Stecker	0.5	Stk	49.00
70.701604	Heizleitung Länge 4m 60W/230V mit Thermostat bei Stecker	0.6	Stk	53.00
70.701608	Heizleitung Länge 8m 120W/230V mit Thermostat bei Stecker	0.9	Stk	55.00
70.701612	Heizleitung Länge 12m 180W/230V mit Thermostat bei Stecker	1.2	Stk	59.00
70.701618	Heizleitung Länge 18m 245W/230V mit Thermostat bei Stecker	1.6	Stk	67.00
70.701625	Heizleitung Länge 25m 365W/230V mit Thermostat bei Stecker	2.1	Stk	79.00
70.701636	Heizleitung Länge 36m 600W/230V mit Thermostat bei Stecker	2.8	Stk	91.00
70.701648	Heizleitung Länge 48m 790W/230V mit Thermostat bei Stecker	3.7	Stk	109.00
70.701099	Alu- Klebeband 50mm (50m)	0.1	Stk	10.00
70.701300	Heizgerät Mod. 300 3'000W/400V Suevia mit Thermostat, Umlaufpumpe, Rückschlag-, Überdruck- und Entlüftungsventil, MS-R 3/4" 2xFehlerschutzstromschalter 30mA erforderlich!	22.0	Stk	1331.00
70.701303	Heizgerät Mod. 303 3'000W/230V Suevia mit Thermostat, Umlaufpumpe, Rückschlag-, Überdruck- und Entlüftungsventil, MS-R 3/4" 2xFehlerschutzstromschalter 30mA erforderlich!	20.0	Stk	1223.00
70.701311	Heizgerät Mod. 311 3'000W/400V Suevia mit Rücklaufsteuerung, Thermostat, Umlaufpumpe, Rückschlag-, Überdruck- und Entlüftungsventil, MS-R 1" 2xFehlerschutzstromschalter 30mA erforderlich!	31.0	Stk	1847.00
70.701312	Heizgerät Mod. 312 6'000W/400V Suevia mit Rücklaufsteuerung, Thermostat, Umlaufpumpe, Rückschlag-, Überdruck- und Entlüftungsventil, MS-R 1" 2xFehlerschutzstromschalter 30mA erforderlich!	33.0	Stk	2540.00

Zusatzangaben zu den Produkten mit Art. Nr. 70.701300 und 70.701303

Maximale Leitungslänge: 160m in 3/4"

Wasserdruck: min. 1.5bar, max. 4bar

Höhenunterschied: von niedrigster Leitung bis höchste Leitung max. 5m

Isolation: Alle Leitungen müssen mit mind. 30mm isoliert sein

Einschraubheizkörper: Muss jährlich mehrmals entkalkt werden und entspricht einem Verbrauchsmaterial, ohne Garantieleistungen. Um einen reibungslosen Betrieb des Umlaufheizgerätes zu gewährleisten empfehlen wir einen Ersatz -Einschraubheizkörper mit zu bestellen.

GARANTIE: DIESE SIND JEDERZEIT EINSEHBAR UNTER WWW.GHAG.CH RUBRIK DOWNLOADS. MIT DEM KAUF WIRD DEN GARANTIEBESTIMMUNGEN ZUGESTIMMT

70.701861
70.701863



70.701602 - 70.701048



70.701099



70.701300
70.701303

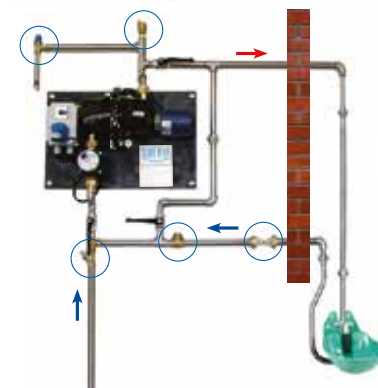

70.701311



70.701312



Art.Nr.	Artikelbezeichnung	kg	Einh.	CHF
70.701203	Heizgerät HEATFLOW 3kW Suevia mit Thermostat, Umlaufpumpe, Rückschlag-, Überdruck- und Entlüftungsventil, MS-R 1" 2xFehlerschutzstromschalter 30mA erforderlich!	30.0	Stk	3124.00
70.701233	Heizgerät HEATFLOW 6kW Suevia mit Thermostat, Umlaufpumpe, Rückschlag-, Überdruck- und Entlüftungsventil, MS-R 1" 2xFehlerschutzstromschalter 30mA erforderlich!	35.0	Stk	3599.00

Zusatzangaben zu den Produkten mit Art. Nr. 70.701311, 70.701312, 70.701203, 70.701233

Maximale Leitungslänge: 300m in 1" Wasserdruck: min. 1.5bar, max. 4bar

Höhenunterschied: von niedrigster Leitung bis höchste Leitung max. 5m

Isolation: Alle Leitungen müssen mit mind. 30mm isoliert sein

Einschraubheizkörper: Muss jährlich auf seine Funktion geprüft werden, entkalken ist nicht notwendig, da stets das selbe Wasser erwärmt wird. Um einen reibungslosen Betrieb des Umlaufheizgerätes zu gewährleisten empfehlen wir einen Ersatz -Einschraubheizkörper mit zu bestellen.

GARANTIE: DIESE SIND JEDERZEIT EINSEHBAR UNTER WWW.GHAG.CH RUBRIK DOWNLOADS. MIT DEM KAUF WIRD DEN GARANTIEBESTIMMUNGEN ZUGESTIMMT.

70.701203
70.701233



Art.Nr.	Artikelbezeichnung	kg	Einh.	CHF
70.701280	Heizgerät HEATFLOW MINI 3kW Suevia mit Thermostat, Umlaufpumpe, Rückschlag-, Überdruck- und Entlüftungsventil, MS-R 3/4" 2xFehlerschutzstromschalter 30mA erforderlich!	12.0	Stk	2024.00

Zusatzangaben zu den Produkten mit Art. Nr. 70.701280

Maximale Leitungslänge: 200m in 3/4"

Höhenunterschied: von niedrigster Leitung bis höchste Leitung max. 5m

Isolation: Alle Leitungen müssen mit mind. 30mm isoliert sein

Einschraubheizkörper: Muss jährlich auf seine Funktion geprüft werden, entkalken ist nicht notwendig, da stets das selbe Wasser erwärmt wird. Um einen reibungslosen Betrieb des Umlaufheizgerätes zu gewährleisten empfehlen wir einen Ersatz -Einschraubheizkörper mit zu bestellen.

GARANTIE: DIESE SIND JEDERZEIT EINSEHBAR UNTER WWW.GHAG.CH RUBRIK DOWNLOADS. MIT DEM KAUF WIRD DEN GARANTIEBESTIMMUNGEN ZUGESTIMMT.

70.701280



Optionen für Heizsysteme

Art.Nr.	Artikelbezeichnung	kg	Einh.	CHF
71.702849	Einschraubheizkörper 3'000Watt/400V zu Mod. 300	2.0	Stk	295.00
71.702845	Einschraubheizkörper 3'000Watt/230V zu Mod. 303	2.0	Stk	284.00
70.701309	Durchflussanzeige Mod. 309 Suevia Anschluss MS-R 3/4"	0.3	Stk	40.00
70.701031	Durchflussanzeige Anschluss MS-R 1"	0.5	Stk	41.00
70.701487	Wasserfilter Mod. 487 Suevia Anschluss MS-R 3/4", 80Mikro, 5m3h	1.0	Stk	66.00
70.701308	Warnanlage für Ringleitung bestehend aus Temperaturfühler und Horn	3.0	Stk	132.00
71.702227	Einschraubheizkörper 3'000Watt/400V für Mod. 311, 312	2.0	Stk	276.00
71.702134	Einschraubheizkörper 3000W zu Heatflow	2.0	Stk	411.00

71.702227



71.702134



70.701309



70.701487



70.701308



TRENNSTATIONEN

Art.Nr.	Artikelbezeichnung	kg	Einh.	CHF
Bei Betriebswasser der Gefährdungsklasse 5, worunter z.B. auch der Anschluss von Tiertränken auf landwirtschaftlichen Betrieben fällt, ist in der Trinkwasserverordnung zwingend eine Systemtrennung zwischen Trinkwasserleitung und Betriebswasser durch einen ungehinderten freien Auslauf nach DIN EN 1717 vorgeschrieben. Durch den Einbau der SUEVIA Trennstationen wird die Trennung des Trinkwassernetzes vom Betriebswassernetz nach DIN EN 1717, Typ AB erreicht.				
70.701305	Trennstation Basic MS-R 3/4" für Wandmontage Volumen 10L, 40L/min, 230V, 450W	15.0	Stk	1470.00
70.701310	Trennstation Semi MS-R 3/4", Bodenmontage Volumen 57L, 75L/min, 230V, 550W	26.0	Stk	2273.00
70.701231	Trennstation Profi MS-R 1" - 3/4", Bodenmontage Volumen 270L, 133L/min, 230V, 1550W	58.0	Stk	4944.00

70.701305



70.701310



70.701231



ZUBEHÖR | TRÄNKEN

INSTALLATIONSZUBEHÖR

Art.Nr.	Artikelbezeichnung	kg	Einh.	CHF
70.701309	Durchflussanzeige Mod. 309 Suevia Anschluss MS-R 3/4"	0.3	Stk	40.00
70.701031	Durchflussanzeige Anschluss MS-R 1"	0.5	Stk	41.00
70.701389	Frostschutz-Thermostat Mod. 389 Suevia bis max. 16A/230V	0.3	Stk	89.00
70.701325	Wandwinkel Edelstahl Mod. 325 Neigung 15°, VA-R 1/2" von oben	0.2	Stk	4.60
70.701529	Anbohrschelle ‚INOX“ Mod. 525 für Rohr 3/4" und 1", Innengewinde VA-R 1/2"	0.2	Stk	10.00
70.701535	Anbohrschelle Mod. 535 für Rohr 1 1/4" und 2", Innengewinde R 1/2"	0.4	Stk	10.50
70.703983	Ringleitung- Anschlusset VA-R 3/4" ACHTUNG! nur von unten möglich!	1.5	Stk	40.00
70.703905	Anschlussrohr mit 1 Abgang, 38cm mit IG & AG VA-R 1/2", inkl. Befestigungsglaschen	0.4	Stk	14.10
70.703906	Anschlussrohr mit 1 Abgang, 50cm mit IG & AG VA-R 1/2", inkl. Befestigungsglaschen	0.5	Stk	15.10
70.703907	Anschlussrohr mit 1 Abgang, 75cm mit IG & AG VA-R 1/2", inkl. Befestigungsglaschen	0.8	Stk	17.60
70.703908	Anschlussrohr mit 1 Abgang, 100cm mit IG & AG VA-R 1/2", inkl. Befestigungsglasche	1.0	Stk	19.90
70.703914	Anschlussrohr mit 2 Abgängen, 60cm mit IG & AG VA-R 1/2", inkl. Befestigungsglaschen	0.6	Stk	23.80
70.703915	Anschlussrohr mit 2 Abgängen, 70cm mit IG & AG VA-R 1/2", inkl. Befestigungsglaschen	0.7	Stk	24.70
70.703916	Anschlussrohr mit 2 Abgängen, 100cm mit IG & AG VA-R 1/2", inkl. Befestigungsglaschen	1.0	Stk	27.70
70.703005	Umlaufrohr VA-R 3/4" für Tränkebecken, H:123.5, B: 17.5cm	2.0	Stk	88.00
70.703957	Schutzblech aus Edelstahl H:100cm, B:11cm, T: 8cm		Stk	23.00
70.703958	Schutzblech aus Edelstahl H:100cm, B:21.5cm, T: 6cm	1.5	Stk	50.00
70.731581	Verbisschutz aus Edelstahl, v. unten, zu Flachschenktrog Multi	4.0	Stk	191.00
70.731582	Verbisschutz aus Edelstahl, seitlich, zu Flachschenktrog Multi	2.5	Stk	75.00
70.701450	Wasserfilter schräg Mod. 450 Suevia Anschluss MS-R 3/4", 100Mikro, 5m3/h	0.5	Stk	20.00
70.701487	Wasserfilter Mod. 487 Suevia Anschluss MS-R 3/4", 80Mikro, 5m3h	1.0	Stk	66.00
70.701276	Panzerschlauch IG/AG R 1/2" 30cm		Stk	9.20
70.701279	Panzerschlauch IG/AG R 3/4" 50cm		Stk	15.10

70.701309
70.701031

70.701325



70.701535

70.703905
70.703906
70.703907
70.703908

70.703005



70.731581



70.701450

70.701276
70.701279

70.701389



70.701529



70.703983

70.703914
70.703915
70.70391670.703957
70.703958

70.731582



70.701487



ZUBEHÖR

Art.Nr.	Artikelbezeichnung	kg	Einh.	CHF
70.701466	Schutzbügel Mod. 466 Suevia 23cmx25cm für Mod. 10/20	5.5	Stk	59.00
70.701467	Schutzbügel Mod. 467 Suevia 31cmx27cm für Mod. 15/115/25R/12P	5.5	Stk	61.00
70.701468	Schutzbügel Mod. 468 Suevia 29cmx25.5cm für Mod. 19R	5.5	Stk	63.00
70.701444	Wasserzähler rückstellbar	2.0	Stk	177.00
70.731700	Schwimmerventil Maxiflow Mod. 700 bis 40 Liter/Min. bei 5 Bar, MS-R 3/4"	0.5	Stk	48.00
70.731738	Niederdruck- Schwimmerventil Maxiflow MS-R 3/4"	0.5	Stk	50.80
70.731874	Einhängerschwimmerventil „Maxiflow“ MS-R 3/4"	2.5	Stk	91.90
70.731513	Hochleistungs- Einhängeventil Mod. 513 Edelstahl, bis 25 L/Min. bei 5 Bar, MS-R 1/2"	2.1	Stk	63.80
70.700470	Schwimmerventil Topaz, R 3/4"	3.0	Stk	67.00
71.732695	Umbausatz Masterflow, R 3/4" inkl. Abdeckung	6.0	Stk	218.10

70.701466
70.701467
70.701468



70.731738



70.731513



70.701444



70.731700



70.731874



70.700470



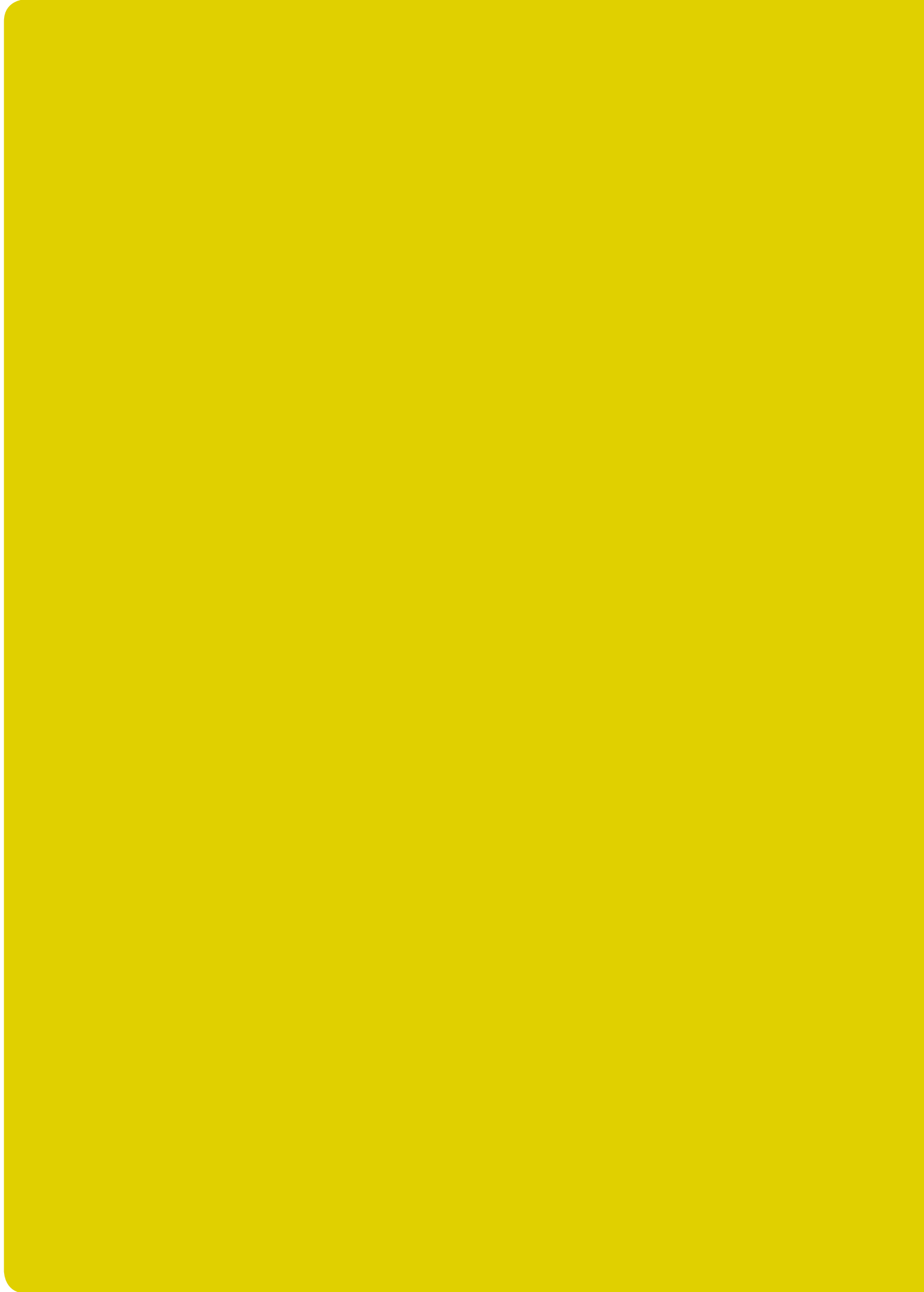

LICHT & IONISATION

LICHT & IONISATION | VOLLSPEKTRUMSONNENLICHT

LED-FRESLIGHT

Einsatz	Ställe jeglicher Art			
Beachten	Zur Installation der Lampen ist ein 4-poliger Anschluss mit 230 Volt erforderlich			
Besonderes	<ul style="list-style-type: none"> • Reinigung der Luft mittels Ionisierung • Vollspektrum-Sonnenlicht zur Förderung des Tierwohls • energieeffizient und langlebig 			
Art.Nr.	Artikelbezeichnung	kg	Einh.	CHF
80.122090	LED- Freshlight Typ 122, 1262x90mm, mit Ionenaustausch 230V, 40Watt, 6'400Lumen, 600Mio Ions/s, ATEX 24, dimmbar	2.6	Stk	286.00
80.156090	LED- Freshlight Typ 152, 1566x90mm, mit Ionenaustausch 230V, 48Watt, 7'680Lumen, 720Mio Ions/s, ATEX 24, dimmbar	2.9	Stk	335.00
80.156128	LED- Freshlight Typ 154, 1566x128mm, mit Ionenaustausch 230V, 96Watt, 15'360Lumen, 720Mio Ions/s, ATEX 24, dimmbar	3.8	Stk	460.00



ZUBEHÖR LED-FRESLIGHT

Kupplungen				
Art.Nr.	Artikelbezeichnung	kg	Einh.	CHF
80.000005	ATEX 24 -Kupplung weiblich		Stk	9.00
80.000006	ATEX 24 -Kupplung männlich		Stk	9.00

Pro Lampe 1x ATEX weiblich, bei Durchschlaufen zusätzlich 1x männlich

Sonstiges				
Art.Nr.	Artikelbezeichnung	kg	Einh.	CHF
80.000040	Überspann- Feinschutz mit Funktionsleuchte, Max: 277V, Min: 175V	0.1	Stk	76.00
80.000010	Digital Dimmer Typ IGBT für max. 2'000W	0.2	Stk	635.00
80.000011	Line Dimmer +IR Remote 300W Home	0.2	Stk	77.00
80.000020	Lichtfilter 250V, 10A, 50/60Hz	0.1	Stk	346.00
00.101032	Lichtplan nach Angaben des Ausführungsplan erstellen		Pau	200.00



80.000010



80.000020



80.000011



Ausleuchtungssimulation zur Planung der Lichtgestaltung: 00.101032

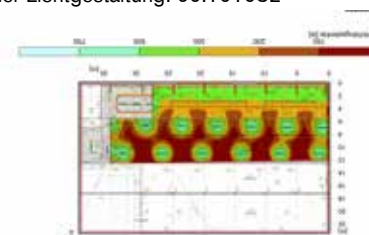

STEUERUNGSEINHEIT

Besonderes	<ul style="list-style-type: none"> • Auswahl für Manuell oder Automatikbetrieb • Helligkeitsabhängige Lichtsteuerung (Luxsensor) • Wochen Zeitschaltuhr • Permanente Ionisierung auch ohne Einschalten des Lichtes • Vorprogrammierung der Grundeinstellung, weitere spezifischen Einstellungen nach Wunsch • bis max. 2000W (z.B. 20Stk von Typ 154 mit 96W) • Grösse: 398x498/200mm • integrierter Überspannschutz Nr. 80.000040 			
	Art.Nr.	Artikelbezeichnung	kg	Einh.
80.000031	Lichtsteuerung SPS DimTime Zeitschaltuhr, Dimmfunktion 0 - 100%		Stk	2840.00
Optionen für Lichtsteuerung				
Art.Nr.	Artikelbezeichnung	kg	Einh.	CHF
80.000032	Zusatzmodul für zweiter Dimmer über 2'000W		Stk	108.00
80.000033	Externer Bedientaster zu Lichtsteuerung		Stk	175.00
80.000034	Ethernet Switch mit 5 Ports (Ankopplung an App oder PC)		Stk	156.00

80.000031



HOCHLEISTUNGS LED-FRESHLIGHT

Einsatz	Grosse Flächen für Sport oder Industrie			
Beachten	Damit die LED Leuchten keinen Schaden durch Stromschwankungen nehmen, empfehlen wir unseren Überspann-Feinschutz zu installieren.			
Besonderes	<ul style="list-style-type: none"> • Vollspektrum-Sonnenlicht • energieeffizient und langlebig • sehr hohe Lumen mit geringen Wattleistung (190 Lumen/Watt) 			
	Art.Nr.	Artikelbezeichnung	kg	Einh.
80.500060	LED- Freshlight Typ HB 60 SMT 230V, 60Watt, 11'400Lumen, ATEX 15**	3.1	Stk	215.00
80.500125	LED- Freshlight Typ HB 125 SMT 230V, 125Watt, 23'750Lumen, ATEX 15	5.2	Stk	317.00
80.500250	LED- Freshlight Typ HB 250 SMT 250V, 250Watt, 47'500Lumen, ATEX 15	9.4	Stk	644.00
80.500255	LED- Freshlight Typ HBS 50W 250V, 50Watt, 10'000Lumen, ATEX 15, dimmbar	3.0	Stk	193.00
80.500300	LED- Freshlight Typ HBS MONO 230V, 65Watt, 12'285Lumen, ATEX 15**	4.0	Stk	233.00

**nur noch solange Vorrat

80.500060

80.500125

80.500250



80.500255

80.000300



80.500370



80.500380



Reine Ionisation, nachrüstbar				
Art.Nr.	Artikelbezeichnung	kg	Einh.	CHF
80.500370	Ionbar 600 230V, 1.6Watt, 1200Mio Ions/s, ATEX 15	0.4	Stk	132.00
80.500380	Ionstar, 28.5cm 230V, 1.8Watt, ATEX 15	0.1	Stk	154.00

Zubehör für SMT-Leuchten				
Art.Nr.	Artikelbezeichnung	kg	Einh.	CHF
80.000007	ATEX 15 -Kupplung weiblich	0.0	Stk	8.00
80.000008	ATEX 15 -Kupplung männlich	0.0	Stk	8.00
80.000009	ATEX-T Kupplung, W24 / W15 / M24	0.0	Stk	21.00
80.000012	ATEX-T Kupplung, W24 / 2x W15 / M24	0.0	Stk	31.00
80.000040	Überspann- Feinschutz mit Funktionsleuchte, Max: 277V, Min: 175V	0.1	Stk	76.00

80.000007
80.000008

80.000009



80.000012



LED W15
ION W15

LED WOHN- UND GESCHÄFTSRÄUME

Einsatz	Wohnräume, Schlafzimmer, Bäder, Geschäftsräume			
Beachten	bestehende Fassungen beachten			
Besonderes	<ul style="list-style-type: none"> • Vollspektrum-Sonnenlicht für brillante Ausleuchtung • neutralisiert Gerüche und Krankheitserreger 			
Art.Nr.	Artikelbezeichnung	kg	Einh.	CHF
80.100012	LED- Freshlight Typ GU10 FSSL mit Ionenaustausch, 230V, 5Watt, dimmbar	0.1	Stk	41.00
80.100027	LED-Leuchte AURORA mit E27 Fassung, 230V, 7.5Watt, 910Lumen, dimmbar	0.2	Stk	31.00
80.000040	Überspann- Feinschutz mit Funktionsleuchte, Max: 277V, Min: 175V	0.1	Stk	76.00
80.000011	Line Dimmer +IR Remote 300W Home	0.2	Stk	77.00

80.100012



80.100027



80.000011



IONENLUFTREINIGER FRESHLIGHT

Einsatz	Wohnräume, Schlafzimmer, Bäder, Auto			
Beachten	Ionenluftreiniger für 230V Steckdose			
Besonderes	<ul style="list-style-type: none"> • neutralisiert Gerüche und Krankheitserreger • ideal für Allergiker und Asthmatiker 			
Art.Nr.	Artikelbezeichnung	kg	Einh.	CHF
80.100010	Ionenluftreiniger Freshlight, 230V, 1.2Watt	0.1	Stk	41.00
80.100008	LED-Car Ionizer 12V	0.1	Stk	35.00

80.100010



80.100008





BESUCHEN SIE UNS IM INTERNET

www.ghag.ch

